



Система важких металевих лотків драбинного типу W5 Combitech

Welded metal ladder trays system W5 Combitech

Технічна інформація	Technical information	412
Графіки навантажень	Load diagrams	413
Важкий лоток драбинного типу	Ladder tray	414
Кришка	Cover	415
Акcesуари	Accessories	416
Кріплення	Fasteners	448

■ Технічна інформація Technical information

Система важких металевих лотків драбинного типу W5 Combitech Welded metal ladder trays system W5 Combitech



Зварні кабельні драбини особливо підходять для установок, де потрібна підтримка важких вантажів і транспортування великих, середніх і малих силових кабелів.

Бічні поручні та сходинок зазвичай виготовляються із сталевих листів товщиною 1,2-1,5 мм і зварюються за допомогою процесу MAG на роботизованій системі.

Форма бічних рейок надає рамі чудову несучу здатність, як показано на схемі. Поручні та прогони виготовлені методом профілювання сталевих смуги. Тому їх поверхні позбавлені гострих і небезпечних частин для оболонки кабелів. Внутрішній радіус вигину спеціальних частин було визначено відповідно до стандарту CEI 11-17, який визначає мінімальний радіус вигину кабелів відповідно до їх діаметри.

Відстань між осевими лініями щаблів дорівнює 300 мм, тому відстань між двома щаблями дорівнює 246 мм.

Кришки зазвичай мають плоску форму товщиною 1 мм (за запитом вони можуть бути меншими або товщими). Також можна замовити похилі кришки, які за допомогою відповідного зміцнення можуть витримувати значні навантаження.

Кабельні драбини типу PTR виготовлені з вуглецевої сталі типу S235JR (UNI EN-10025), гаряче оцинковані після роботи відповідно до стандарту ISO 1461. Крім того, кабельні драбини можуть виготовлятися на замовлення з наступних матеріалів:

- нержавіюча сталь AISI 304, AISI 316;
- алюміній;
- гарячеоцинкована сталь, пофарбована запеченим епоксидним/поліефірним порошком.

The welded cable ladders are particularly suitable for installations where the support of heavy loads and the transport of large, medium and small power cables is required.

The side-rail and the rung are usually manufactured out of 1,2-1,5 mm thick steel sheets and are welded together with the MAG process on a robotized system.

The side-rail shape gives to the frame an excellent load-bearing capacity, as shown in the diagram.

The side-rails and rungs are manufactured by profiling of steel strip. Therefore their surfaces are devoid of sharp and dangerous parts for the cables sheaths. The internal bending radius of the special pieces has been defined in compliance with the CEI 11-17 standard, that defines the minimum bending radius of cables, according to their diameters.

The distance between the centerlines of the rungs is 300 mm therefore the distance between two rungs is 246 mm.

Covers are normally constructed flat 1 mm thick (they can be smaller or thicker upon request). It is also possible to request sloping covers that, with the help of suitable reinforcements, can withstand important loads.

The cable ladders PTR type are made out of carbon steel, S235JR type (UNI EN-10025), hot dip galvanized after working according to ISO standard 1461.

Moreover, the cable ladders can be produced, on request, out of the following materials:

- stainless steel AISI 304, AISI 316;
- aluminium;
- hot dip galvanized steel, painted by oven-baked epoxy/polyester powder.

Електрична безперервність Electrical continuity

Заходи виконуються для перевірки безперервності стику між двома кабельними лотками, відповідно до п. 11.1.2 CEI EN 61537:2007-11.

The measures is done to verify the continuity of the joint between two cable trays, in accordance with p. 11.1.2 of CEI EN 61537:2007-11.

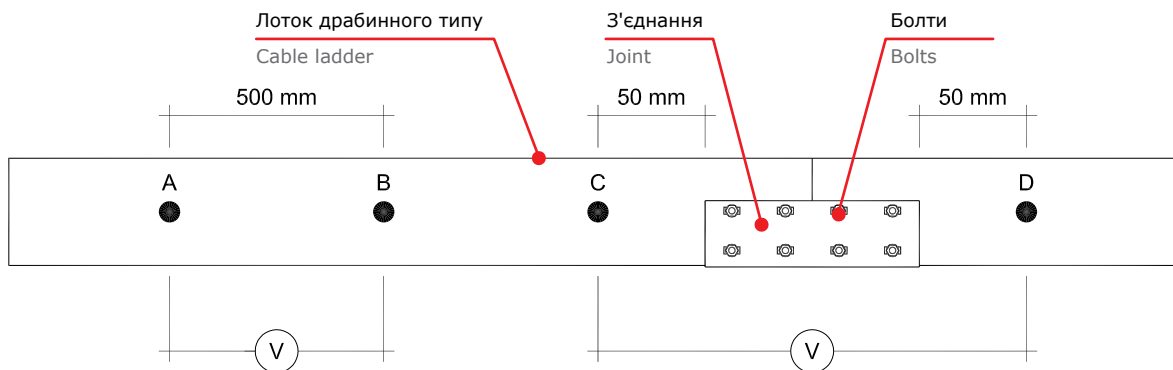

Графіки навантажень Load diagrams

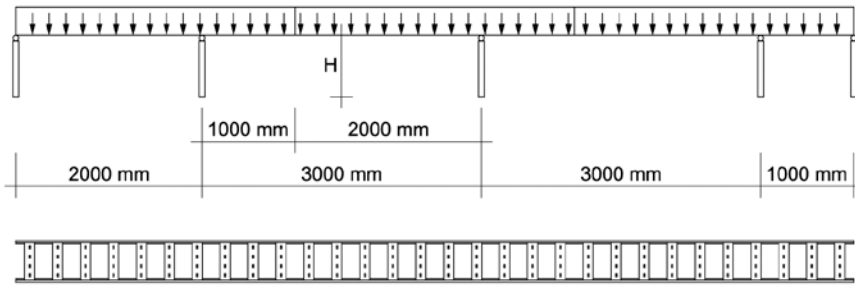

Діаграми навантажень були отримані в результаті випробувань, проведених на випробувальному стенді відповідно до EN 61537. Зокрема, кабельна дорога моделюється на 3 прямих елементах, з'єднаних відповідними з'єднаннями, як показано на зображенні нижче, і піддається до розподіленого збільшення статичного навантаження.

Зосереджене навантаження 90 кг згодом додається в середній проліт центрального прямого елемента (людське навантаження). Поздовжні деформації центрального прямого елемента (пружний прогин) вимірюють компараторами, встановленими в середній точці між опорами і відповідно до бічних рейок.

The load diagrams have been obtained from tests, carried out on a test bench in accordance with EN 61537. In particular, a cable way is simulated on 3 straight elements, connected by relevant joints, as shown in the image below, and it is subjected to an increasing static load in a distributed manner.

A concentrated load of 90 Kg is subsequently added in the middle span of the central straight element (man load). The longitudinal deformations of the central straight element (elastic deflection) are measured by comparators installed in the middle point between the supports and in correspondence with the side-rails.

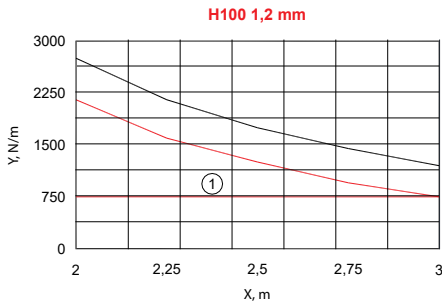

① для ширини ≥ 600 mm
for widths ≥ 600 mm

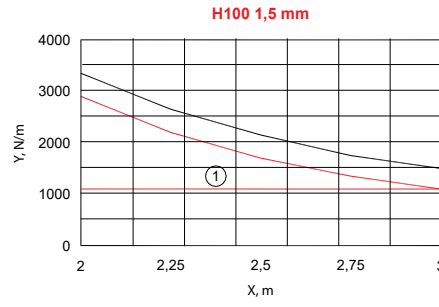

① для ширини ≥ 600 mm
for widths ≥ 600 mm

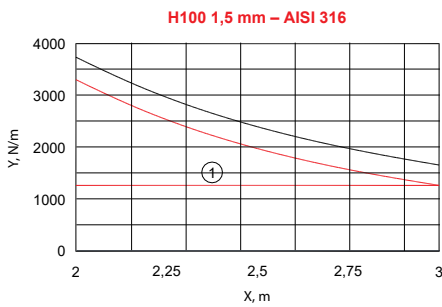

① для ширини ≥ 600 mm
for widths ≥ 600 mm

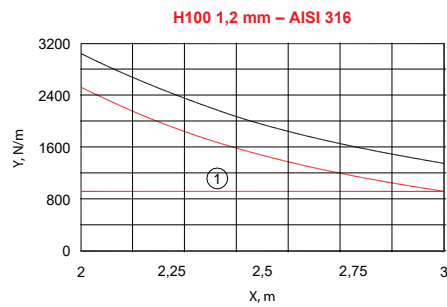

① для ширини ≥ 600 mm
for widths ≥ 600 mm

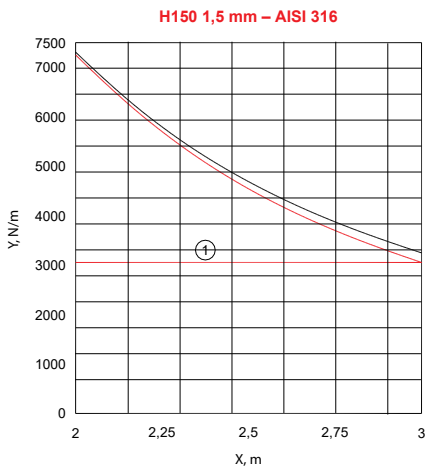

① для ширини ≥ 600 mm
for widths ≥ 600 mm

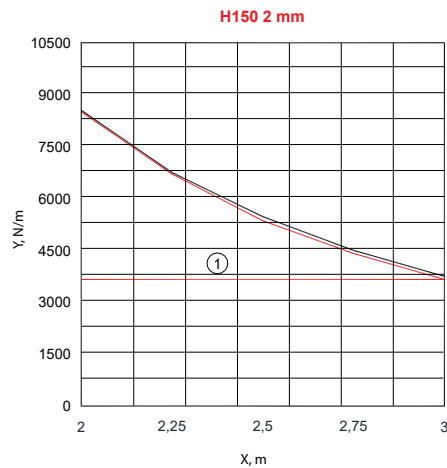

① для ширини ≥ 600 mm
for widths ≥ 600 mm

Легенда Legend

X – відстань між опорами, м
X – distance between the supports, m

Y – відстань між опорами, Н/м
Y – distance between the supports, N/m

— Розподілене навантаження без зосередженого навантаження
Distributed load without concentrated load

— Розподілене навантаження при наявності 90 кг зосередженого навантаження
Distributed load without concentrated load of Kg. 90

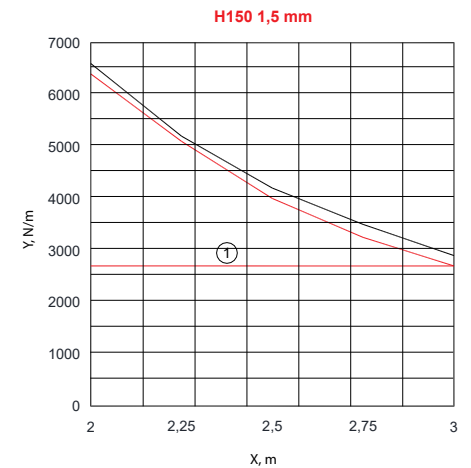

① для ширини ≥ 600 mm
for widths ≥ 600 mm

ТИП ВИКОНАННЯ EXECUTION TYPE

ОПИС DESCRIPTION

Виконання 1 / Type 1	Standart	Сталь, оцинкована за методом Сендзімира (Стандартне виконання) або Гальванічне цинкування	Sendzimir galvanized steel (Standard)
Виконання 2 / Type 2	HDZ	Гаряче цинкування зануренням	Hot Dip Galvanized
Виконання 3 / Type 3	INOX (AISI 304)	Демагнітна нержавіюча сталь, AISI 304	Stainless steel, AISI 304
Виконання 4 / Type 4	ZL	Цинк-ламелльне покриття	Zinc Flake Coating
Виконання 5 / Type 5	RAL	Сталь оцинкована з порошковим фарбуванням	Galvanized steel with powder coating
Виконання 6 / Type 6	INOX (AISI 316)	Демагнітна нержавіюча сталь, AISI 316	Stainless steel, AISI 316

■ Важкий лоток драбинного типу

Ladder tray

L3000

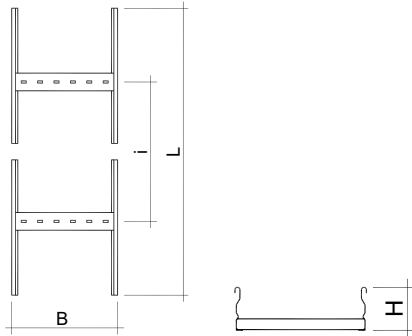

Відстань між сходами складає 300 мм.
Перша і остання прогни розташовані на відстані 150 мм від кінців рейок.

The rungs spacing is equal to 300 mm.
The first and the last rungs are located at a distance of 150 mm from the rail ends.

Продукція під замовлення:

- Довжина (L): 6000 мм;
- Матеріали: алюміній, AISI 316;
- Ширина (B): 700, 800, 900, 1000 мм.

Products on request:

- Length (L): 6000 mm;
- Materials: aluminum, AISI 316;
- Width (B): 700, 800, 900, 1000 mm.

H100

РОЗМІРИ, мм DIMENSIONS, mm		ТОВЩИНА ЛОНЖЕРОНУ SPAR THICKNESS	ВАГА WEIGHT	КОД, ВИК. 2 CODE TYPE 2	КОД, ВИК. 3 CODE TYPE 3	КОД, ВИК. 6 CODE TYPE 6
L	B	мм / mm	кг/м kg/m	HDZ	AISI 304	AISI 316
3000	100	1,2	9,39	WL5343HDZ	WL5343IX4	WL5343IX6*
	200	1,2	10,40	WL5543HDZ	WL5543IX4	WL5543IX6*
	300	1,2	11,41	WL5643HDZ	WL5643IX4	WL5643IX6*
	400	1,2	12,42	WL5743HDZ	WL5743IX4	WL5743IX6*
	500	1,2	13,44	WL5843HDZ	WL5843IX4	WL5843IX6*
	600	1,2	14,45	WL5943HDZ	WL5943IX4	WL5943IX6*
	100	1,5	11,50	WL5353HDZ	WL5353IX4	WL5353IX6*
	200	1,5	12,76	WL5553HDZ	WL5553IX4	WL5553IX6*
	300	1,5	14,00	WL5653HDZ	WL5653IX4	WL5653IX6*
	400	1,5	15,24	WL5753HDZ	WL5753IX4	WL5753IX6*
	500	1,5	16,49	WL5853HDZ	WL5853IX4	WL5853IX6*
	600	1,5	17,73	WL5953HDZ	WL5953IX4	WL5953IX6*
	800	2	31,37	WL7A63HDZ	-	-

* – під замовлення.

* – on request.

H150

РОЗМІРИ, мм DIMENSIONS, mm		ТОВЩИНА ЛОНЖЕРОНУ SPAR THICKNESS	ВАГА WEIGHT	КОД, ВИК. 2 CODE TYPE 2	КОД, ВИК. 3 CODE TYPE 3	КОД, ВИК. 6 CODE TYPE 6
L	B	мм / mm	кг/м kg/m	HDZ	AISI 304	AISI 316
3000	200	1,5	16,64	WL7553HDZ	WL7553IX4	WL7553IX6*
	300	1,5	17,88	WL7653HDZ	WL7653IX4	WL7653IX6*
	400	1,5	19,13	WL7753HDZ	WL7753IX4	WL7753IX6*
	500	1,5	20,37	WL7853HDZ	WL7853IX4	WL7853IX6*
	600	1,5	21,62	WL7953HDZ	WL7953IX4	WL7953IX6*
	200	2	21,64	WL7563HDZ*	-	-
	300	2	23,26	WL7663HDZ*	-	-
	400	2	24,89	WL7763HDZ*	-	-
	500	2	26,51	WL7863HDZ*	-	-
	600	2	28,13	WL7963HDZ*	-	-
	800	2	31,37	WL7A63HDZ*	-	-

* – під замовлення.

* – on request.

■ Кришка Cover

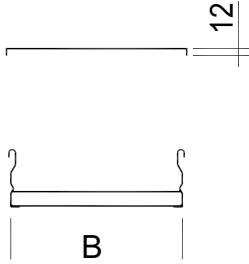

Кріплення до аксесуара за допомогою спеціального гачка.

Fixing to the accessory by means of a special hook.

Продукція під замовлення:

- Ширина: 700, 800, 900, 1000 мм;
- Товщина: 0,6 / 1,2 / 2 мм (тільки у гарячеоцинкованому виконанні);
- Матеріали: алюміній, AISI 316;
- Похилий тип.

Products on request:

- Width: 700, 800, 900, 1000 mm;
- Thickness: 0,6 / 1,2 / 2 mm (only for hot-dip galvanized steel products);
- Materials: aluminum – AISI 316;
- Sloping type.

РОЗМІРИ, мм DIMENSIONS, mm		ТОВЩИНА THICKNESS	ВАГА WEIGHT	КОД, ВИК. 2 CODE TYPE 2	КОД, ВИК. 3 CODE TYPE 3	КОД, ВИК. 6 CODE TYPE 6
L	B	мм / mm	кг/м kg/m	HDZ	AISI 304	AISI 316
2000	100	1	2,39	WKK332HDZ	WKK332IX4	WKK332IX6*
	200	1	4,17	WKK532HDZ	WKK532IX4	WKK532IX6*
	300	1	5,94	WKK632HDZ	WKK632IX4	WKK632IX6*
	400	1	7,72	WKK732HDZ	WKK732IX4	WKK732IX6*
	500	1	9,49	WKK832HDZ	WKK832IX4	WKK832IX6*
	600	1	11,26	WKK932HDZ	WKK932IX4	WKK932IX6*
	800	1	14,81	WKA32HDZ	WKA32IX4	WKA32IX6*

* – під замовлення.

* – on request.

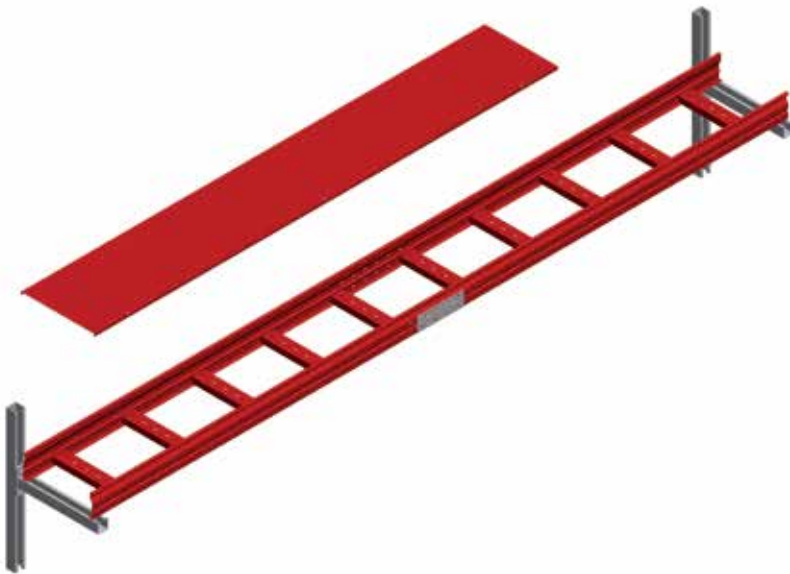

■ Аксесуари Accessories

Кут горизонтальний 90° R600 Horizontal angle 90° R600

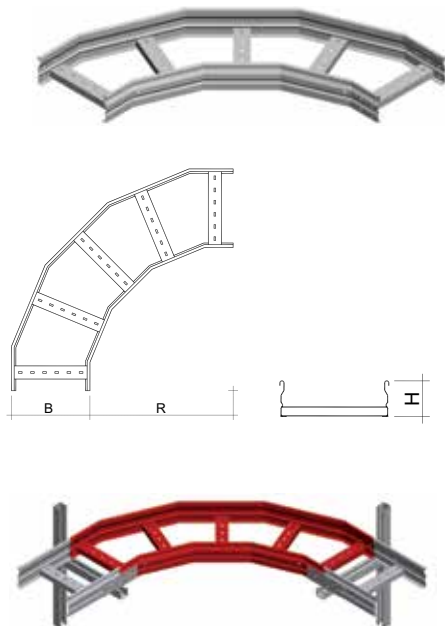

Відстань між сходами складає 300 мм.
Радіус: 600 мм.

The rungs spacing is equal to 300 mm.
Radius: 600 mm.

Продукція на замовлення:

- Висота (H): 125, 185, 200 мм;
- Ширина (B): 700, 800, 900, 1000 мм;
- Радіус: 300 / 900 мм;
- Товщина: 2 мм (тільки у гарячеоцинкованому виконанні);
- Матеріали: алюміній, AISI 316;
- Відстань між сходинокми: 150 – 230 мм.

Products on request:

- Height (H): 125, 185, 200 mm;
- Width (B): 700, 800, 900, 1000 mm;
- Radius: 300 / 900 mm;
- Thickness: 2 mm (only for hot-dip galvanized steel products);
- Materials: aluminum, AISI 316;
- Rungs spacing: 150 – 230 mm.

H100

РОЗМІРИ, мм DIMENSIONS, mm	ТОВЩИНА ЛОНЖЕРОНУ SPAR THICKNESS	ВАГА WEIGHT	КОД, ВИК. 2 CODE TYPE 2	КОД, ВИК. 3 CODE TYPE 3	КОД, ВИК. 6 CODE TYPE 6
B	мм / mm	кг / kg	HDZ	AISI 304	AISI 316
100	1,2	3,38	WB5346HDZ	WB5346IX4	WB5346IX6*
200	1,2	4,11	WB5546HDZ	WB5546IX4	WB5546IX6*
300	1,2	4,84	WB5646HDZ	WB5646IX4	WB5646IX6*
400	1,2	5,57	WB5746HDZ	WB5746IX4	WB5746IX6*
500	1,2	6,30	WB5846HDZ	WB5846IX4	WB5846IX6*
600	1,2	7,03	WB5946HDZ	WB5946IX4	WB5946IX6*
100	1,5	4,15	WB5356HDZ	WB5356IX4	WB5356IX6*
200	1,5	5,04	WB5556HDZ	WB5556IX4	WB5556IX6*
300	1,5	5,94	WB5656HDZ	WB5656IX4	WB5656IX6*
400	1,5	6,83	WB5756HDZ	WB5756IX4	WB5756IX6*
500	1,5	7,73	WB5856HDZ	WB5856IX4	WB5856IX6*
600	1,5	8,63	WB5956HDZ	WB5956IX4	WB5956IX6*

* – під замовлення.

* – on request.

H150

РОЗМІРИ, мм DIMENSIONS, mm	ТОВЩИНА ЛОНЖЕРОНУ SPAR THICKNESS	ВАГА WEIGHT	КОД, ВИК. 2 CODE TYPE 2	КОД, ВИК. 3 CODE TYPE 3	КОД, ВИК. 6 CODE TYPE 6
B	мм / mm	кг / kg	HDZ	AISI 304	AISI 316
200	1,5	6,48	WB7556HDZ	WB7556IX4	WB7556IX6*
300	1,5	7,48	WB7656HDZ	WB7656IX4	WB7656IX6*
400	1,5	8,48	WB7756HDZ	WB7756IX4	WB7756IX6*
500	1,5	9,48	WB7856HDZ	WB7856IX4	WB7856IX6*
600	1,5	10,48	WB7956HDZ	WB7956IX4	WB7956IX6*
200	2	8,43	WB7566HDZ*	WB5956IX4	WB5956IX6*
300	2	9,73	WB7666HDZ*	–	–
400	2	11,04	WB7766HDZ*	–	–
500	2	12,34	WB7866HDZ*	–	–
600	2	13,64	WB7966HDZ*	–	–
800	2	20,09	WB7A66HDZ*	–	–

* – під замовлення.

* – on request.

Кришка на кут горизонтальний 90° R600

Cover on a horizontal angle 90° R600

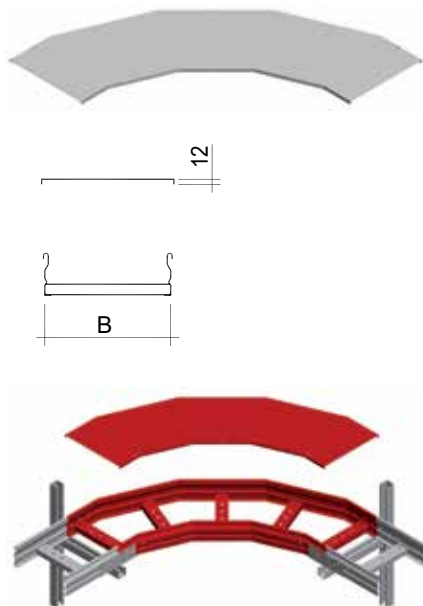

Кріплення до аксесуара за допомогою спеціального гачка.
Тип: плоский.

Fixing to the accessory by means of a special hook.
Type: flat.

Продукція на замовлення:

- Ширина: 700, 800, 900, 1000 мм;
- Товщина: 0,6 / 1,2 / 2 мм (тільки у гарячеоцинкованому виконанні);
- Радіус: 300 / 900 мм;
- Матеріали: алюміній, AISI 316;
- Похилий тип.

Products on request:

- Width: 700, 800, 900, 1000 mm;
- Thickness: 0,6 / 1,2 / 2 mm (only for hot-dip galvanized steel products);
- Radius: 300 / 900 mm;
- Materials: aluminum, AISI 316;
- Sloping type.

РОЗМІРИ, мм DIMENSIONS, mm	ТОВЩИНА THICKNESS	ВАГА WEIGHT	КОД, ВИК. 2 CODE TYPE 2	КОД, ВИК. 3 CODE TYPE 3	КОД, ВИК. 6 CODE TYPE 6
В	мм / mm	кг / kg	HDZ	AISI 304	AISI 316
100	1	1,24	WBK336HDZ	WBK336IX4	WBK336IX6
200	1	2,32	WBK536HDZ	WBK536IX4	WBK536IX6
300	1	3,54	WBK636HDZ	WBK636IX4	WBK636IX6
400	1	4,92	WBK736HDZ	WBK736IX4	WBK736IX6
500	1	6,42	WBK836HDZ	WBK836IX4	WBK836IX6
600	1	8,06	WBK936HDZ	WBK936IX4	WBK936IX6
800	1	11,79	WBKA36HDZ	WBKA36IX4	WBKA36IX6

Кут горизонтальний 45° R600 Horizontal angle 45° R600



Відстань між сходами складає 300 мм.
Радіус: 600 мм.

The rungs spacing is equal to 300 mm.
Radius: 600 mm.

Продукція на замовлення:

- Висота (H): 125, 185, 200 мм;
- Ширина (B): 700, 800, 900, 1000 мм;
- Радіус: 300 / 900 мм;
- Товщина: 2 мм (тільки у гарячецинкованому виконанні);
- Матеріали: алюміній, AISI 316;
- Відстань між сходишками: 150 – 230 мм.

Products on request:

- Height (H): 125, 185, 200 mm;
- Width (B): 700, 800, 900, 1000 mm;
- Radius: 300 / 900 mm;
- Thickness: 2 mm (only for hot-dip galvanized steel products);
- Materials: aluminum, AISI 316;
- Rungs spacing: 150 – 230 mm.

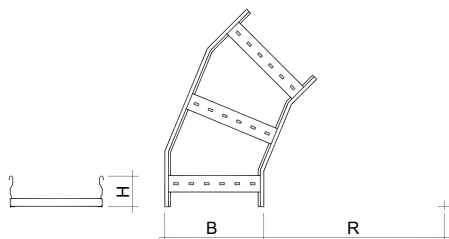

H100

РОЗМІРИ, мм DIMENSIONS, mm	ТОВЩИНА ЛОНЖЕРОНУ SPAR THICKNESS	ВАГА WEIGHT	КОД, ВИК. 2 CODE TYPE 2	КОД, ВИК. 3 CODE TYPE 3	КОД, ВИК. 6 CODE TYPE 6
B	мм / mm	кг / kg	HDZ	AISI 304	AISI 316
100	1,2	1,74	WA5346HDZ	WA5346IX4	WA5346IX6*
200	1,2	2,15	WA5546HDZ	WA5546IX4	WA5546IX6*
300	1,2	2,57	WA5646HDZ	WA5646IX4	WA5646IX6*
400	1,2	2,98	WA5746HDZ	WA5746IX4	WA5746IX6*
500	1,2	3,40	WA5846HDZ	WA5846IX4	WA5846IX6*
600	1,2	3,81	WA5946HDZ	WA5946IX4	WA5946IX6*
100	1,5	2,13	WA5356HDZ	WA5356IX4	WA5356IX6*
200	1,5	2,64	WA5556HDZ	WA5556IX4	WA5556IX6*
300	1,5	3,15	WA5656HDZ	WA5656IX4	WA5656IX6*
400	1,5	3,66	WA5756HDZ	WA5756IX4	WA5756IX6*
500	1,5	4,17	WA5856HDZ	WA5856IX4	WA5856IX6*
600	1,5	4,68	WA5956HDZ	WA5956IX4	WA5956IX6*

* – під замовлення.

* – on request.

H150

РОЗМІРИ, мм DIMENSIONS, mm	ТОВЩИНА ЛОНЖЕРОНУ SPAR THICKNESS	ВАГА WEIGHT	КОД, ВИК. 2 CODE TYPE 2	КОД, ВИК. 3 CODE TYPE 3	КОД, ВИК. 6 CODE TYPE 6
B	мм / mm	кг / kg	HDZ	AISI 304	AISI 316
200	1,5	3,36	WA7556HDZ	WA7556IX4	WA7556IX6*
300	1,5	3,92	WA7656HDZ	WA7656IX4	WA7656IX6*
400	1,5	4,49	WA7756HDZ	WA7756IX4	WA7756IX6*
500	1,5	5,05	WA7856HDZ	WA7856IX4	WA7856IX6*
600	1,5	5,61	WA7956HDZ	WA7956IX4	WA7956IX6*
200	2	4,37	WA7566HDZ*	–	–
300	2	5,10	WA7666HDZ*	–	–
400	2	5,83	WA7766HDZ*	–	–
500	2	6,57	WA7866HDZ*	–	–
600	2	7,30	WA7966HDZ*	–	–
800	2	10,05	WA7A66HDZ*	–	–

* – під замовлення.

* – on request.

Кришка на кут горизонтальний 45° R600 Cover on a horizontal angle 45° R600

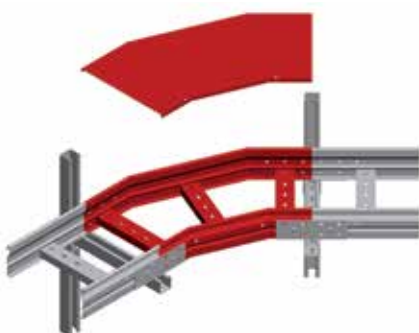
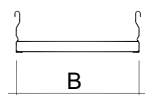

Кріплення до аксесуара за допомогою спеціального гачка.
Тип: плоский.

Продукція на замовлення:

- Ширина: 700, 800, 900, 1000 мм;
- Товщина: 0,6 / 1,5 / 2 мм (тільки у гарячеоцинкованому виконанні);
- Радіус: 300 / 900 мм;
- Матеріали: алюміній, AISI 316;
- Похилий тип.

Fixing to the accessory by means of a special hook.
Type: flat.

Products on request:

- Width: 700, 800, 900, 1000 mm;
- Thickness: 0,6 / 1,5 / 2 mm (only for hot-dip galvanized steel products);
- Radius: 300 / 900 mm;
- Materials: aluminum, AISI 316;
- Sloping type.

РОЗМІРИ, мм DIMENSIONS, mm	ТОВЩИНА THICKNESS	ВАГА WEIGHT	КОД, ВИК. 2	КОД, ВИК. 3	КОД, ВИК. 6
			CODE TYPE 2	CODE TYPE 3	CODE TYPE 6
B	mm / mm	kg / kg	HDZ	AISI 304	AISI 316
100	1	0,62	WAK336HDZ	WAK336IX4	WAK336IX6*
200	1	1,16	WAK536HDZ	WAK536IX4	WAK536IX6*
300	1	1,77	WAK636HDZ	WAK636IX4	WAK636IX6*
400	1	2,46	WAK736HDZ	WAK736IX4	WAK736IX6*
500	1	3,21	WAK836HDZ	WAK836IX4	WAK836IX6*
600	1	4,03	WAK936HDZ	WAK936IX4	WAK936IX6*
800	1	5,89	WAKA36HDZ	WAKA36IX4	WAKA36IX6*

* – під замовлення.

* – on request.

T-відгалуджувач R600

T-branch R600

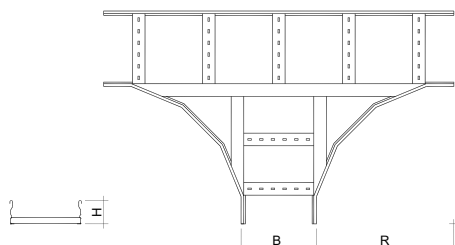

Відстань між сходами складає 300 мм.
Радіус: 600 мм.

The rungs spacing is equal to 300 mm.
Radius: 600 mm.

Продукція на замовлення:

- Висота (H): 125, 185, 200 мм;
- Ширина (B): 700, 800, 900, 1000 мм;
- Радіус: 300 / 900 мм;
- Товщина: 2 мм (тільки у гарячецинкованому виконанні);
- Матеріали: алюміній, AISI 316;
- Відстань між сходишками: 150 – 230 мм.

Products on request:

- Height (H): 125, 185, 200 mm;
- Width (B): 700, 800, 900, 1000 mm;
- Radius: 300 / 900 mm;
- Thickness: 2 mm (only for hot-dip galvanized steel products);
- Materials: aluminum, AISI 316;
- Rungs spacing: 150 – 230 mm.

H100

РОЗМІРИ, мм DIMENSIONS, mm	ТОВЩИНА ЛОНЖЕРОНУ SPAR THICKNESS	ВАГА WEIGHT	КОД, ВИК. 2 CODE TYPE 2	КОД, ВИК. 3 CODE TYPE 3	КОД, ВИК. 6 CODE TYPE 6
B	мм / mm	кг / kg	HDZ	AISI 304	AISI 316
100	1,2	7,20	WT5346HDZ	WT5346IX4	WT5346IX6*
200	1,2	8,15	WT5546HDZ	WT5546IX4	WT5546IX6*
300	1,2	9,10	WT5646HDZ	WT5646IX4	WT5646IX6*
400	1,2	10,45	WT5746HDZ	WT5746IX4	WT5746IX6*
500	1,2	11,50	WT5846HDZ	WT5846IX4	WT5846IX6*
600	1,2	12,55	WT5946HDZ	WT5946IX4	WT5946IX6*
100	1,5	8,83	WT5356HDZ	WT5356IX4	WT5356IX6*
200	1,5	10,00	WT5556HDZ	WT5556IX4	WT5556IX6*
300	1,5	11,17	WT5656HDZ	WT5656IX4	WT5656IX6*
400	1,5	12,82	WT5756HDZ	WT5756IX4	WT5756IX6*
500	1,5	14,11	WT5856HDZ	WT5856IX4	WT5856IX6*
600	1,5	15,40	WT5956HDZ	WT5956IX4	WT5956IX6*

* – під замовлення.

* – on request.

H150

РОЗМІРИ, мм DIMENSIONS, mm	ТОВЩИНА ЛОНЖЕРОНУ SPAR THICKNESS	ВАГА WEIGHT	КОД, ВИК. 2 CODE TYPE 2	КОД, ВИК. 3 CODE TYPE 3	КОД, ВИК. 6 CODE TYPE 6
B	мм / mm	кг / kg	HDZ	AISI 304	AISI 316
200	1,5	12,01	WT7556HDZ	WT7556IX4	WT7556IX6*
300	1,5	13,25	WT7656HDZ	WT7656IX4	WT7656IX6*
400	1,5	14,97	WT7756HDZ	WT7756IX4	WT7756IX6*
500	1,5	16,33	WT7856HDZ	WT7856IX4	WT7856IX6*
600	1,5	17,68	WT7956HDZ	WT7956IX4	WT7956IX6*
200	2	15,63	WT7566HDZ*	-	-
300	2	17,23	WT7666HDZ*	-	-
400	2	19,47	WT7766HDZ*	-	-
500	2	21,24	WT7866HDZ*	-	-
600	2	23,01	WT7966HDZ*	-	-
800	2	27,83	WT7A66HDZ*	-	-

* – під замовлення.

* – on request.

Кришка на Т-відгалуджувач R600

Cover for T-branch R600

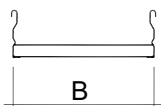
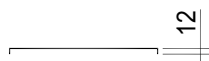

Кріплення до аксесуара за допомогою спеціального гачка.
Тип: плоский.

Продукція на замовлення:

- Ширина: 700, 800, 900, 1000 мм;
- Товщина: 0,6 / 1,5 / 2 мм (тільки у гарячеоцинкованому виконанні);
- Радіус: 300 / 900 мм;
- Матеріали: алюміній, AISI 316;
- Похилий тип.

Fixing to the accessory by means of a special hook.
Type: flat.

Products on request:

- Width: 700, 800, 900, 1000 mm;
- Thickness: 0,6 / 1,5 / 2 mm (only for hot-dip galvanized steel products);
- Radius: 300 / 900 mm;
- Materials: aluminum, AISI 316;
- Sloping type.

РОЗМІРИ, мм DIMENSIONS, mm	ТОВЩИНА THICKNESS	ВАГА WEIGHT	КОД, ВИК. 2 CODE TYPE 2	КОД, ВИК. 3 CODE TYPE 3	КОД, ВИК. 6 CODE TYPE 6
B	мм / mm	кг / kg	HDZ	AISI 304	AISI 316
100	1	3,07	WTK336HDZ	WTK336IX4	WTK336IX6*
200	1	4,64	WTK536HDZ	WTK536IX4	WTK536IX6*
300	1	6,39	WTK636HDZ	WTK636IX4	WTK636IX6*
400	1	8,31	WTK736HDZ	WTK736IX4	WTK736IX6*
500	1	10,41	WTK836HDZ	WTK836IX4	WTK836IX6*
600	1	12,69	WTK936HDZ	WTK936IX4	WTK936IX6*
800	1	17,73	WTKA36HDZ	WTKA36IX4	WTKA36IX6*

* – під замовлення.

* – on request.

X-відгалуджувач R600 X-branch R600

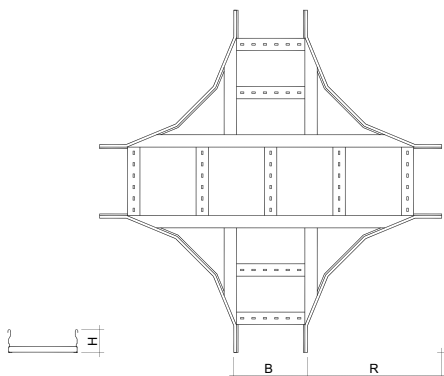

Відстань між сходами складає 300 мм.
Радіус: 600 мм.

The rungs spacing is equal to 300 mm.
Radius: 600 mm.

Продукція на замовлення:

- Висота (H): 125, 185, 200 мм;
- Ширина (B): 700, 800, 900, 1000 мм;
- Радіус: 300 / 900 мм;
- Товщина: 2 мм (тільки у гарячецинкованому виконанні);
- Матеріали: алюміній, AISI 316;
- Відстань між сходишками: 150 – 230 мм.

Products on request:

- Height (H): 125, 185, 200 mm;
- Width (B): 700, 800, 900, 1000 mm;
- Radius: 300 / 900 mm;
- Thickness: 2 mm (only for hot-dip galvanized steel products);
- Materials: aluminum, AISI 316;
- Rungs spacing: 150 – 230 mm.

H100

РОЗМІРИ, мм DIMENSIONS, mm	ТОВЩИНА ЛОНЖЕРОНУ SPAR THICKNESS	ВАГА WEIGHT	КОД, ВИК. 2 CODE TYPE 2	КОД, ВИК. 3 CODE TYPE 3	КОД, ВИК. 6 CODE TYPE 6
B	мм / mm	кг / kg	HDZ	AISI 304	AISI 316
100	1,2	10,27	WX5346HDZ	WX5346IX4	WX5346IX6*
200	1,2	11,39	WX5546HDZ	WX5546IX4	WX5546IX6*
300	1,2	12,49	WX5646HDZ	WX5646IX4	WX5646IX6*
400	1,2	14,01	WX5746HDZ	WX5746IX4	WX5746IX6*
500	1,2	15,22	WX5846HDZ	WX5846IX4	WX5846IX6*
600	1,2	16,44	WX5946HDZ	WX5946IX4	WX5946IX6*
100	1,5	12,60	WX5356HDZ	WX5356IX4	WX5356IX6*
200	1,5	13,97	WX5556HDZ	WX5556IX4	WX5556IX6*
300	1,5	15,33	WX5656HDZ	WX5656IX4	WX5656IX6*
400	1,5	17,19	WX5756HDZ	WX5756IX4	WX5756IX6*
500	1,5	18,68	WX5856HDZ	WX5856IX4	WX5856IX6*
600	1,5	20,17	WX5956HDZ	WX5956IX4	WX5956IX6*

* – під замовлення.

* – on request.

H150

РОЗМІРИ, мм DIMENSIONS, mm	ТОВЩИНА ЛОНЖЕРОНУ SPAR THICKNESS	ВАГА WEIGHT	КОД, ВИК. 2 CODE TYPE 2	КОД, ВИК. 3 CODE TYPE 3	КОД, ВИК. 6 CODE TYPE 6
B	мм / mm	кг / kg	HDZ	AISI 304	AISI 316
200	1,5	16,18	WX7556HDZ	WX7556IX4	WX7556IX6*
300	1,5	17,55	WX7656HDZ	WX7656IX4	WX7656IX6*
400	1,5	19,41	WX7756HDZ	WX7756IX4	WX7756IX6*
500	1,5	20,90	WX7856HDZ	WX7856IX4	WX7856IX6*
600	1,5	22,40	WX7956HDZ	WX7956IX4	WX7956IX6*
200	2	21,05	WX7566HDZ*	-	-
300	2	22,84	WX7666HDZ*	-	-
400	2	25,25	WX7766HDZ*	-	-
500	2	27,20	WX7866HDZ*	-	-
600	2	29,15	WX7966HDZ*	-	-
800	2	34,32	WX7A66HDZ*	-	-

* – під замовлення.

* – on request.

Кришка на X-відгалуджувач R600

Cover for X-branch R600

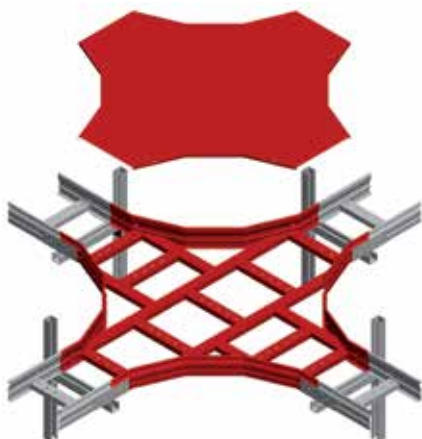
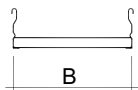

Кріплення до аксесуара за допомогою спеціального гачка.
Тип: плоский.

Продукція на замовлення:

- Ширина: 700, 800, 900, 1000 мм;
- Товщина: 0,6 / 1,5 / 2 мм (тільки у гарячеоцинкованому виконанні);
- Радіус: 300 / 900 мм;
- Матеріали: алюміній, AISI 316;
- Похилий тип.

Fixing to the accessory by means of a special hook.
Type: flat.

Products on request:

- Width: 700, 800, 900, 1000 mm;
- Thickness: 0,6 / 1,5 / 2 mm (only for hot-dip galvanized steel products);
- Radius: 300 / 900 mm;
- Materials: aluminum, AISI 316;
- Sloping type.

РОЗМІРИ, мм DIMENSIONS, mm	ТОВЩИНА THICKNESS	ВАГА WEIGHT	КОД, ВИК. 2	КОД, ВИК. 3	КОД, ВИК. 6
			CODE TYPE 2	CODE TYPE 3	CODE TYPE 6
B	мм / mm	кг / kg	HDZ	AISI 304	AISI 316
100	1	4,86	WXK336HDZ	WXK336IX4	WXK336IX6*
200	1	6,84	WXK536HDZ	WXK536IX4	WXK536IX6*
300	1	9,00	WXK636HDZ	WXK636IX4	WXK636IX6*
400	1	11,34	WXK736HDZ	WXK736IX4	WXK736IX6*
500	1	13,86	WXK836HDZ	WXK836IX4	WXK836IX6*
600	1	16,55	WXK936HDZ	WXK936IX4	WXK936IX6*
800	1	22,40	WXKA36HDZ	WXKA36IX4	WXKA36IX6*

* – під замовлення.

* – on request.

Кут вертикальний внутрішній 90° R600 Vertical internal angle 90° R600



Відстань між сходами складає 300 мм.
Радіус: 600 мм.

The rungs spacing is equal to 300 mm.
Radius: 600 mm.

Продукція на замовлення:

- Висота (H): 125, 185, 200 мм;
- Ширина (B): 700, 800, 900, 1000 мм;
- Радіус: 300 / 900 мм;
- Товщина: 2 мм (тільки у гарячецинкованому виконанні);
- Матеріали: алюміній, AISI 316;
- Відстань між сходишками: 150 – 230 мм.

Products on request:

- Height (H): 125, 185, 200 mm;
- Width (B): 700, 800, 900, 1000 mm;
- Radius: 300 / 900 mm;
- Thickness: 2 mm (only for hot-dip galvanized steel products);
- Materials: aluminum, AISI 316;
- Rungs spacing: 150 – 230 mm.

H100

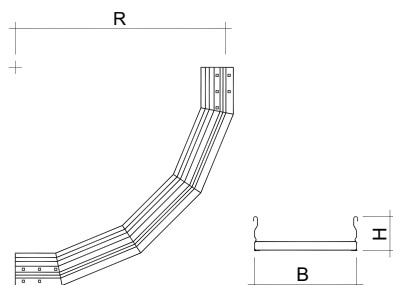

РОЗМІРИ, мм DIMENSIONS, mm	ТОВЩИНА ЛОНЖЕРОНУ SPAR THICKNESS	ВАГА WEIGHT	КОД, ВИК. 2 CODE TYPE 2	КОД, ВИК. 3 CODE TYPE 3	КОД, ВИК. 6 CODE TYPE 6
B	мм / mm	кг / kg	HDZ	AISI 304	AISI 316
100	1,2	3,30	WN5346HDZ	WN5346IX4	WN5346IX6*
200	1,2	3,71	WN5546HDZ	WN5546IX4	WN5546IX6*
300	1,2	4,11	WN5646HDZ	WN5646IX4	WN5646IX6*
400	1,2	4,52	WN5746HDZ	WN5746IX4	WN5746IX6*
500	1,2	4,92	WN5846HDZ	WN5846IX4	WN5846IX6*
600	1,2	5,33	WN5946HDZ	WN5946IX4	WN5946IX6*
100	1,5	4,05	WN5356HDZ	WN5356IX4	WN5356IX6*
200	1,5	4,55	WN5556HDZ	WN5556IX4	WN5556IX6*
300	1,5	5,05	WN5656HDZ	WN5656IX4	WN5656IX6*
400	1,5	5,54	WN5756HDZ	WN5756IX4	WN5756IX6*
500	1,5	6,04	WN5856HDZ	WN5856IX4	WN5856IX6*
600	1,5	6,54	WN5956HDZ	WN5956IX4	WN5956IX6*

* – під замовлення.

* – on request.

H150



РОЗМІРИ, мм DIMENSIONS, mm	ТОВЩИНА ЛОНЖЕРОНУ SPAR THICKNESS	ВАГА WEIGHT	КОД, ВИК. 2 CODE TYPE 2	КОД, ВИК. 3 CODE TYPE 3	КОД, ВИК. 6 CODE TYPE 6
B	мм / mm	кг / kg	HDZ	AISI 304	AISI 316
200	1,5	5,88	WN7556HDZ	WN7556IX4	WN7556IX6*
300	1,5	6,38	WN7656HDZ	WN7656IX4	WN7656IX6*
400	1,5	6,88	WN7756HDZ	WN7756IX4	WN7756IX6*
500	1,5	7,38	WN7856HDZ	WN7856IX4	WN7856IX6*
600	1,5	7,88	WN7956HDZ	WN7956IX4	WN7956IX6*
200	2	7,65	WN7566HDZ*	-	-
300	2	8,30	WN7666HDZ*	-	-
400	2	8,95	WN7766HDZ*	-	-
500	2	9,60	WN7866HDZ*	-	-
600	2	10,25	WN7966HDZ*	-	-
800	2	11,54	WN7A66HDZ*	-	-

* – під замовлення.

* – on request.

Кришка на кут вертикальний внутрішній 90° R600

Cover on a vertical internal angle 90° R600

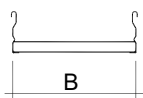

Кріплення до аксесуара за допомогою спеціального гачка.
Тип: плоский.

Fixing to the accessory by means of a special hook.
Type: flat.

Продукція на замовлення:

- Ширина: 700, 800, 900, 1000 мм;
- Товщина: 0,6 / 1,5 / 2 мм (тільки у гарячеоцинкованому виконанні);
- Радіус: 300 / 900 мм;
- Матеріали: алюміній, AISI 316;
- Похилий тип.

Products on request:

- Width: 700, 800, 900, 1000 mm;
- Thickness: 0,6 / 1,5 / 2 mm (only for hot-dip galvanized steel products);
- Radius: 300 / 900 mm;
- Materials: aluminum, AISI 316;
- Sloping type.

H100

РОЗМІРИ, мм DIMENSIONS, mm	ТОВЩИНА THICKNESS	ВАГА WEIGHT	КОД, ВИК. 2 CODE TYPE 2	КОД, ВИК. 3 CODE TYPE 3	КОД, ВИК. 6 CODE TYPE 6
B	мм / mm	кг / kg	HDZ	AISI 304	AISI 316
100	1	0,80	WNK336HDZ	WNK336IX4	WNK336IX6*
200	1	1,39	WNK536HDZ	WNK536IX4	WNK536IX6*
300	1	1,99	WNK636HDZ	WNK636IX4	WNK636IX6*
400	1	2,58	WNK736HDZ	WNK736IX4	WNK736IX6*
500	1	3,17	WNK836HDZ	WNK836IX4	WNK836IX6*
600	1	3,77	WNK936HDZ	WNK936IX4	WNK936IX6*

* – під замовлення.

* – on request.

H150

РОЗМІРИ, мм DIMENSIONS, mm	ТОВЩИНА THICKNESS	ВАГА WEIGHT	КОД, ВИК. 2 CODE TYPE 2	КОД, ВИК. 3 CODE TYPE 3	КОД, ВИК. 6 CODE TYPE 6
B	мм / mm	кг / kg	HDZ	AISI 304	AISI 316
100	1	0,73	WNC336HDZ	WNC336IX4	WNC336IX6*
200	1	1,27	WNC536HDZ	WNC536IX4	WNC536IX6*
300	1	1,81	WNC636HDZ	WNC636IX4	WNC636IX6*
400	1	2,35	WNC736HDZ	WNC736IX4	WNC736IX6*
500	1	2,89	WNC836HDZ	WNC836IX4	WNC836IX6*
600	1	3,43	WNC936HDZ	WNC936IX4	WNC936IX6*
800	1	4,51	WNCA36HDZ	WNCA36IX4	WNCA36IX6*

* – під замовлення.

* – on request.

Кут вертикальний внутрішній 45° R600

Vertical internal angle 45° R600

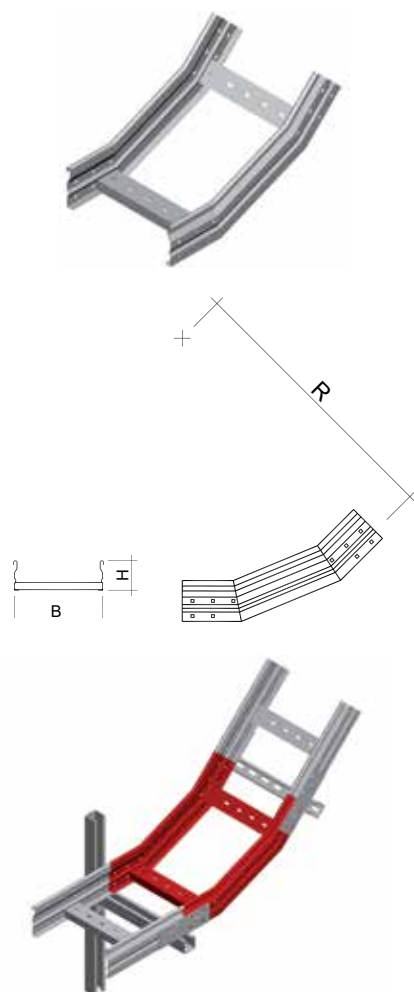

Відстань між сходами складає 300 мм.
Радіус: 600 мм.

The rungs spacing is equal to 300 mm.
Radius: 600 mm.

Продукція на замовлення:

- Висота (H): 125, 185, 200 мм;
- Ширина (B): 700, 800, 900, 1000 мм;
- Радіус: 300 / 900 мм;
- Товщина: 2 мм (тільки у гарячецинкованому виконанні);
- Матеріали: алюміній, AISI 316;
- Відстань між сходишками: 150 – 230 мм.

Products on request:

- Height (H): 125, 185, 200 mm;
- Width (B): 700, 800, 900, 1000 mm;
- Radius: 300 / 900 mm;
- Thickness: 2 mm (only for hot-dip galvanized steel products);
- Materials: aluminum, AISI 316;
- Rungs spacing: 150 – 230 mm.

H100

РОЗМІРИ, мм DIMENSIONS, mm	ТОВЩИНА ЛОНЖЕРОНУ SPAR THICKNESS	ВАГА WEIGHT	КОД, ВИК. 2 CODE TYPE 2	КОД, ВИК. 3 CODE TYPE 3	КОД, ВИК. 6 CODE TYPE 6
B	мм / mm	кг / kg	HDZ	AISI 304	AISI 316
100	1,2	1,71	WM5346HDZ	WM5346IX4	WM5346IX6*
200	1,2	1,91	WM5546HDZ	WM5546IX4	WM5546IX6*
300	1,2	2,11	WM5646HDZ	WM5646IX4	WM5646IX6*
400	1,2	2,32	WM5746HDZ	WM5746IX4	WM5746IX6*
500	1,2	2,52	WM5846HDZ	WM5846IX4	WM5846IX6*
600	1,2	2,72	WM5946HDZ	WM5946IX4	WM5946IX6*
100	1,5	2,10	WM5356HDZ	WM5356IX4	WM5356IX6*
200	1,5	2,34	WM5556HDZ	WM5556IX4	WM5556IX6*
300	1,5	2,59	WM5656HDZ	WM5656IX4	WM5656IX6*
400	1,5	2,84	WM5756HDZ	WM5756IX4	WM5756IX6*
500	1,5	3,09	WM5856HDZ	WM5856IX4	WM5856IX6*
600	1,5	3,34	WM5956HDZ	WM5956IX4	WM5956IX6*

* – під замовлення.

* – on request.

H150

РОЗМІРИ, мм DIMENSIONS, mm	ТОВЩИНА ЛОНЖЕРОНУ SPAR THICKNESS	ВАГА WEIGHT	КОД, ВИК. 2 CODE TYPE 2	КОД, ВИК. 3 CODE TYPE 3	КОД, ВИК. 6 CODE TYPE 6
B	мм / mm	кг / kg	HDZ	AISI 304	AISI 316
200	1,5	3,03	WM7556HDZ	WM7556IX4	WM7556IX6*
300	1,5	3,28	WM7656HDZ	WM7656IX4	WM7656IX6*
400	1,5	3,53	WM7756HDZ	WM7756IX4	WM7756IX6*
500	1,5	3,78	WM7856HDZ	WM7856IX4	WM7856IX6*
600	1,5	4,03	WM7956HDZ	WM7956IX4	WM7956IX6*
200	2	3,94	WM7566HDZ*	-	-
300	2	4,27	WM7666HDZ*	-	-
400	2	4,59	WM7766HDZ*	-	-
500	2	4,91	WM7866HDZ*	-	-
600	2	5,24	WM7966HDZ*	-	-
800	2	5,99	WM7A66HDZ*	-	-

* – під замовлення.

* – on request.

Кришка на кут вертикальний внутрішній 45° R600

Cover on a vertical internal angle 45° R600

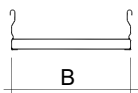

Кріплення до аксесуара за допомогою спеціального гачка.
Тип: плоский.

Продукція на замовлення:

- Ширина: 700, 800, 900, 1000 мм;
- Товщина: 0,6 / 1,5 / 2 мм (тільки у гарячеоцинкованому виконанні);
- Радіус: 300 / 900 мм;
- Матеріали: алюміній, AISI 316;
- Похилий тип.

Fixing to the accessory by means of a special hook.
Type: flat.

Products on request:

- Width: 700, 800, 900, 1000 mm;
- Thickness: 0,6 / 1,5 / 2 mm (only for hot-dip galvanized steel products);
- Radius: 300 / 900 mm;
- Materials: aluminum, AISI 316;
- Sloping type.

H100

РОЗМІРИ, мм DIMENSIONS, mm	ТОВЩИНА THICKNESS	ВАГА WEIGHT	КОД, ВИК. 2 CODE TYPE 2	КОД, ВИК. 3 CODE TYPE 3	КОД, ВИК. 6 CODE TYPE 6
B	mm / mm	kg / kg	HDZ	AISI 304	AISI 316
100	1	0,27	WMK336HDZ	WMK336IX4	WMK336IX6*
200	1	0,46	WMK536HDZ	WMK536IX4	WMK536IX6*
300	1	0,66	WMK636HDZ	WMK636IX4	WMK636IX6*
400	1	0,86	WMK736HDZ	WMK736IX4	WMK736IX6*
500	1	1,06	WMK836HDZ	WMK836IX4	WMK836IX6*
600	1	1,26	WMK936HDZ	WMK936IX4	WMK936IX6*

* – під замовлення.

* – on request.

H150

РОЗМІРИ, мм DIMENSIONS, mm	ТОВЩИНА THICKNESS	ВАГА WEIGHT	КОД, ВИК. 2 CODE TYPE 2	КОД, ВИК. 3 CODE TYPE 3	КОД, ВИК. 6 CODE TYPE 6
B	mm / mm	kg / kg	HDZ	AISI 304	AISI 316
100	1	0,24	WMC336HDZ	WMC336IX4	WMC336IX6*
200	1	0,42	WMC536HDZ	WMC536IX4	WMC536IX6*
300	1	0,60	WMC636HDZ	WMC636IX4	WMC636IX6*
400	1	0,78	WMC736HDZ	WMC736IX4	WMC736IX6*
500	1	0,96	WMC836HDZ	WMC836IX4	WMC836IX6*
600	1	1,14	WMC936HDZ	WMC936IX4	WMC936IX6*
800	1	1,50	WMCA36HDZ	WMCA36IX4	WMCA36IX6*

* – під замовлення.

* – on request.



Кут вертикальний зовнішній 90° R600

Vertical external angle 90° R600

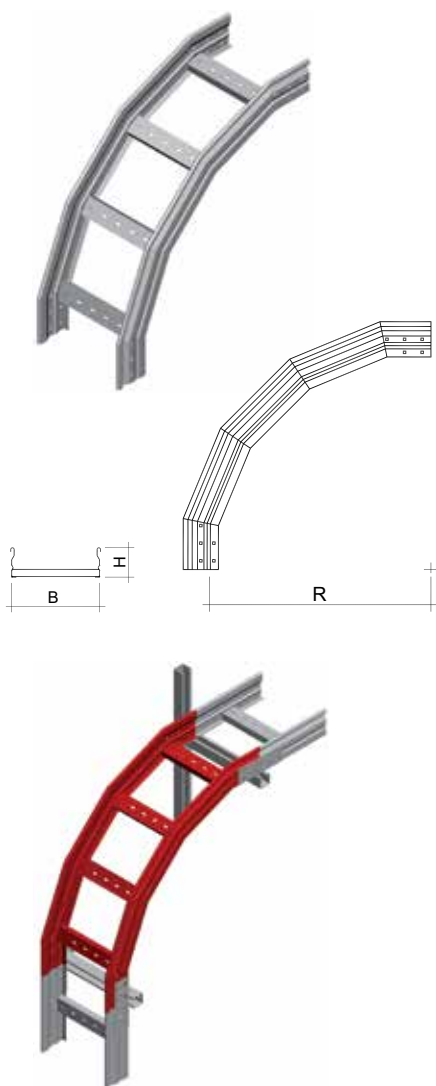

Відстань між сходами складає 300 мм.
Радіус: 600 мм.

The rungs spacing is equal to 300 mm.
Radius: 600 mm.

Продукція на замовлення:

- Висота (H): 125, 185, 200 мм;
- Ширина (B): 700, 800, 900, 1000 мм;
- Радіус: 300 / 900 мм;
- Товщина: 2 мм (тільки у гарячецинкованому виконанні);
- Матеріали: алюміній, AISI 316;
- Відстань між сходишками: 150 – 230 мм.

Products on request:

- Height (H): 125, 185, 200 mm;
- Width (B): 700, 800, 900, 1000 mm;
- Radius: 300 / 900 mm;
- Thickness: 2 mm (only for hot-dip galvanized steel products);
- Materials: aluminum, AISI 316;
- Rungs spacing: 150 – 230 mm.

H100

РОЗМІРИ, мм DIMENSIONS, mm	ТОВЩИНА ЛОНЖЕРОНУ SPAR THICKNESS	ВАГА WEIGHT	КОД, ВИК. 2 CODE TYPE 2	КОД, ВИК. 3 CODE TYPE 3	КОД, ВИК. 6 CODE TYPE 6
B	мм / mm	кг / kg	HDZ	AISI 304	AISI 316
100	1,2	3,30	W05346HDZ	W05346IX4	W05346IX6*
200	1,2	3,71	W05546HDZ	W05546IX4	W05546IX6*
300	1,2	4,11	W05646HDZ	W05646IX4	W05646IX6*
400	1,2	4,52	W05746HDZ	W05746IX4	W05746IX6*
500	1,2	4,92	W05846HDZ	W05846IX4	W05846IX6*
600	1,2	5,33	W05946HDZ	W05946IX4	W05946IX6*
100	1,5	4,05	W05356HDZ	W05356IX4	W05356IX6*
200	1,5	4,55	W05556HDZ	W05556IX4	W05556IX6*
300	1,5	5,05	W05656HDZ	W05656IX4	W05656IX6*
400	1,5	5,54	W05756HDZ	W05756IX4	W05756IX6*
500	1,5	6,04	W05856HDZ	W05856IX4	W05856IX6*
600	1,5	6,54	W05956HDZ	W05956IX4	W05956IX6*

* – під замовлення.

* – on request.

H150

РОЗМІРИ, мм DIMENSIONS, mm	ТОВЩИНА ЛОНЖЕРОНУ SPAR THICKNESS	ВАГА WEIGHT	КОД, ВИК. 2 CODE TYPE 2	КОД, ВИК. 3 CODE TYPE 3	КОД, ВИК. 6 CODE TYPE 6
B	мм / mm	кг / kg	HDZ	AISI 304	AISI 316
200	1,5	5,88	W07556HDZ	W07556IX4	W07556IX6*
300	1,5	6,38	W07656HDZ	W07656IX4	W07656IX6*
400	1,5	6,88	W07756HDZ	W07756IX4	W07756IX6*
500	1,5	7,38	W07856HDZ	W07856IX4	W07856IX6*
600	1,5	7,88	W07956HDZ	W07956IX4	W07956IX6*
200	2	7,65	W07566HDZ*	-	-
300	2	8,30	W07666HDZ*	-	-
400	2	8,95	W07766HDZ*	-	-
500	2	9,60	W07866HDZ*	-	-
600	2	10,25	W07966HDZ*	-	-
800	2	11,54	W07A66HDZ*	-	-

* – під замовлення.

* – on request.

Кришка на кут вертикальний зовнішній 90° R600

Cover on a vertical external angle 90° R600

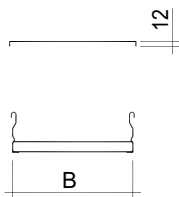

Кріплення до аксесуара за допомогою спеціального гачка.
Тип: плоский.

Fixing to the accessory by means of a special hook.
Type: flat.

Продукція на замовлення:

- Ширина: 700, 800, 900, 1000 мм;
- Товщина: 0,6 / 1,5 / 2 мм (тільки у гарячеоцинкованому виконанні);
- Радіус: 300 / 900 мм;
- Матеріали: алюміній, AISI 316;
- Похилий тип.

Products on request:

- Width: 700, 800, 900, 1000 mm;
- Thickness: 0,6 / 1,5 / 2 mm (only for hot-dip galvanized steel products);
- Radius: 300 / 900 mm;
- Materials: aluminum, AISI 316;
- Sloping type.

H100

РОЗМІРИ, мм DIMENSIONS, mm	ТОВЩИНА THICKNESS	ВАГА WEIGHT	КОД, ВИК. 2 CODE TYPE 2	КОД, ВИК. 3 CODE TYPE 3	КОД, ВИК. 6 CODE TYPE 6
B	mm / mm	kg / kg	HDZ	AISI 304	AISI 316
100	1	1,00	WOK336HDZ	WOK336IX4	WOK336IX6*
200	1	1,73	WOK536HDZ	WOK536IX4	WOK536IX6*
300	1	2,47	WOK636HDZ	WOK636IX4	WOK636IX6*
400	1	3,21	WOK736HDZ	WOK736IX4	WOK736IX6*
500	1	3,95	WOK836HDZ	WOK836IX4	WOK836IX6*
600	1	4,69	WOK936HDZ	WOK936IX4	WOK936IX6*

* – під замовлення.

* – on request.

H150

РОЗМІРИ, мм DIMENSIONS, mm	ТОВЩИНА THICKNESS	ВАГА WEIGHT	КОД, ВИК. 2 CODE TYPE 2	КОД, ВИК. 3 CODE TYPE 3	КОД, ВИК. 6 CODE TYPE 6
B	mm / mm	kg / kg	HDZ	AISI 304	AISI 316
100	1	1,07	WOC336HDZ	WOC336IX4	WOC336IX6*
200	1	1,86	WOC536HDZ	WOC536IX4	WOC536IX6*
300	1	2,65	WOC636HDZ	WOC636IX4	WOC636IX6*
400	1	3,44	WOC736HDZ	WOC736IX4	WOC736IX6*
500	1	4,23	WOC836HDZ	WOC836IX4	WOC836IX6*
600	1	5,02	WOC936HDZ	WOC936IX4	WOC936IX6*
800	1	6,61	WOCA36HDZ	WOCA36IX4	WOCA36IX6*

* – під замовлення.

* – on request.

Кут вертикальний зовнішній 45° R600

Vertical external angle 45° R600



Відстань між сходами складає 300 мм.
Радіус: 600 мм.

The rungs spacing is equal to 300 mm.
Radius: 600 mm.

Продукція на замовлення:

- Висота (H): 125, 185, 200 мм;
- Ширина (B): 700, 800, 900, 1000 мм;
- Радіус: 300 / 900 мм;
- Товщина: 2 мм (тільки у гарячецинкованому виконанні);
- Матеріали: алюміній, AISI 316;
- Відстань між сходишками: 150 – 230 мм.

Products on request:

- Height (H): 125, 185, 200 mm;
- Width (B): 700, 800, 900, 1000 mm;
- Radius: 300 / 900 mm;
- Thickness: 2 mm (only for hot-dip galvanized steel products);
- Materials: aluminum, AISI 316;
- Rungs spacing: 150 – 230 mm.

H100

РОЗМІРИ, мм DIMENSIONS, mm	ТОВЩИНА ЛОНЖЕРОНУ SPAR THICKNESS	ВАГА WEIGHT	КОД, ВИК. 2 CODE TYPE 2	КОД, ВИК. 3 CODE TYPE 3	КОД, ВИК. 6 CODE TYPE 6
B	мм / mm	кг / kg	HDZ	AISI 304	AISI 316
100	1,2	1,71	WP5346HDZ	WP5346IX4	WP5346IX6*
200	1,2	1,91	WP5546HDZ	WP5546IX4	WP5546IX6*
300	1,2	2,11	WP5646HDZ	WP5646IX4	WP5646IX6*
400	1,2	2,32	WP5746HDZ	WP5746IX4	WP5746IX6*
500	1,2	2,52	WP5846HDZ	WP5846IX4	WP5846IX6*
600	1,2	2,72	WP5946HDZ	WP5946IX4	WP5946IX6*
100	1,5	2,10	WP5356HDZ	WP5356IX4	WP5356IX6*
200	1,5	2,34	WP5556HDZ	WP5556IX4	WP5556IX6*
300	1,5	2,59	WP5656HDZ	WP5656IX4	WP5656IX6*
400	1,5	2,84	WP5756HDZ	WP5756IX4	WP5756IX6*
500	1,5	3,09	WP5856HDZ	WP5856IX4	WP5856IX6*
600	1,5	3,34	WP5956HDZ	WP5956IX4	WP5956IX6*

* – під замовлення.
* – on request.

H150

РОЗМІРИ, мм DIMENSIONS, mm	ТОВЩИНА ЛОНЖЕРОНУ SPAR THICKNESS	ВАГА WEIGHT	КОД, ВИК. 2 CODE TYPE 2	КОД, ВИК. 3 CODE TYPE 3	КОД, ВИК. 6 CODE TYPE 6
B	мм / mm	кг / kg	HDZ	AISI 304	AISI 316
200	1,5	3,03	WP7556HDZ	WP7556IX4	WP7556IX6*
300	1,5	3,28	WP7656HDZ	WP7656IX4	WP7656IX6*
400	1,5	3,53	WP7756HDZ	WP7756IX4	WP7756IX6*
500	1,5	3,78	WP7856HDZ	WP7856IX4	WP7856IX6*
600	1,5	4,03	WP7956HDZ	WP7956IX4	WP7956IX6*
200	2	3,94	WP7566HDZ*	-	-
300	2	4,27	WP7666HDZ*	-	-
400	2	4,59	WP7766HDZ*	-	-
500	2	4,91	WP7866HDZ*	-	-
600	2	5,24	WP7966HDZ*	-	-
800	2	5,89	WP7A66HDZ*	-	-

* – під замовлення.
* – on request.

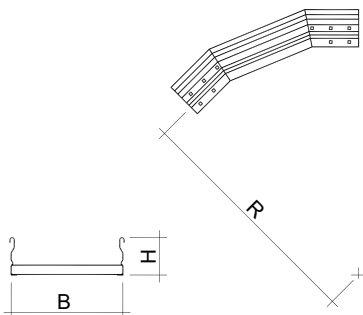

Кришка на кут вертикальний зовнішній 45° R600

Cover on a vertical external angle 45° R600

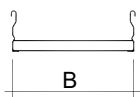
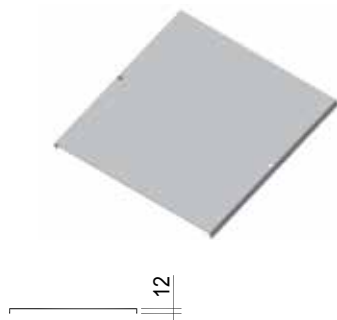

Кріплення до аксесуара за допомогою спеціального гачка.
Тип: плоский.

Fixing to the accessory by means of a special hook.
Type: flat.

Продукція на замовлення:

- Ширина: 700, 800, 900, 1000 мм;
- Товщина: 0,6 / 1,5 / 2 мм (тільки у гарячеоцинкованому виконанні);
- Радіус: 300 / 900 мм;
- Матеріали: алюміній, AISI 316;
- Похилий тип.

Products on request:

- Width: 700, 800, 900, 1000 mm;
- Thickness: 0,6 / 1,5 / 2 mm (only for hot-dip galvanized steel products);
- Radius: 300 / 900 mm;
- Materials: aluminum, AISI 316;
- Sloping type.

H100

РОЗМІРИ, мм DIMENSIONS, mm	ТОВЩИНА THICKNESS	ВАГА WEIGHT	КОД, ВИК. 2 CODE TYPE 2	КОД, ВИК. 3 CODE TYPE 3	КОД, ВИК. 6 CODE TYPE 6
В	мм / mm	кг / kg	HDZ	AISI 304	AISI 316
100	1	0,33	WPK336HDZ	WPK336IX4	WPK336IX6*
200	1	0,58	WPK536HDZ	WPK536IX4	WPK536IX6*
300	1	0,82	WPK636HDZ	WPK636IX4	WPK636IX6*
400	1	1,07	WPK736HDZ	WPK736IX4	WPK736IX6*
500	1	1,31	WPK836HDZ	WPK836IX4	WPK836IX6*
600	1	1,56	WPK936HDZ	WPK936IX4	WPK936IX6*

* – під замовлення.

* – on request.

H150

РОЗМІРИ, мм DIMENSIONS, mm	ТОВЩИНА THICKNESS	ВАГА WEIGHT	КОД, ВИК. 2 CODE TYPE 2	КОД, ВИК. 3 CODE TYPE 3	КОД, ВИК. 6 CODE TYPE 6
В	мм / mm	кг / kg	HDZ	AISI 304	AISI 316
100	1	0,36	WPC336HDZ	WPC336IX4	WPC336IX6*
200	1	0,62	WPC536HDZ	WPC536IX4	WPC536IX6*
300	1	0,88	WPC636HDZ	WPC636IX4	WPC636IX6*
400	1	1,15	WPC736HDZ	WPC736IX4	WPC736IX6*
500	1	1,41	WPC836HDZ	WPC836IX4	WPC836IX6*
600	1	1,67	WPC936HDZ	WPC936IX4	WPC936IX6*
800	1	2,20	WPCA36HDZ	WPCA36IX4	WPCA36IX6*

* – під замовлення.

* – on request.

Лівобічна редукція Left-end reducer H100

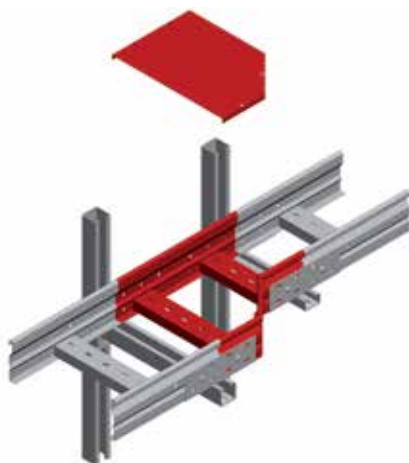
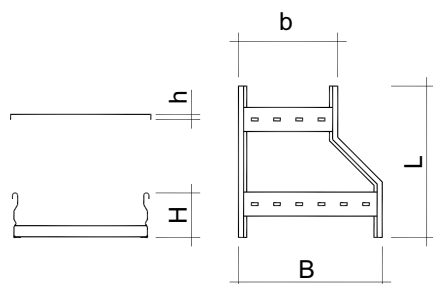

Відстань між сходами складає 300 мм.

The rungs spacing is equal to 300 mm.

Продукція на замовлення:

- Висота (H): 125, 185, 200 мм;
- Ширина (B): 700, 800, 900, 1000 мм;
- Радіус: 300 / 900 мм;
- Товщина: 2 мм (тільки у гарячеоцинкованому виконанні);
- Матеріали: алюміній, AISI 316;
- Відстань між сходинокми: 150 – 230 мм.

Products on request:

- Height (H): 125, 185, 200 mm;
- Width (B): 700, 800, 900, 1000 mm;
- Radius: 300 / 900 mm;
- Thickness: 2 mm (only for hot-dip galvanized steel products);
- Materials: aluminum, AISI 316;
- Rungs spacing: 150 – 230 mm.

РОЗМІРИ, мм DIMENSIONS, mm		ТОВЩИНА ЛОНЖЕРОНУ SPAR THICKNESS		ВАГА WEIGHT		КОД, ВИК. 2 CODE TYPE 2	КОД, ВИК. 3 CODE TYPE 3	КОД, ВИК. 6 CODE TYPE 6
B	L	b	мм / mm	кг / kg	HDZ	AISI 304	AISI 316	
200	340	100	1,2	1,31	WS5540HDZ	WS5540IX4	WS5540IX6*	
	440	100	1,2	1,75	WS5640HDZ	WS5640IX4	WS5640IX6*	
300	340	200	1,2	1,51	WS5642HDZ	WS5642IX4	WS5642IX6*	
	540	100	1,2	2,46	WS5740HDZ	WS5740IX4	WS5740IX6*	
400	440	200	1,2	1,95	WS5742HDZ	WS5742IX4	WS5742IX6*	
	340	300	1,2	1,71	WS5743HDZ	WS5743IX4	WS5743IX6*	
500	640	100	1,2	2,96	WS5840HDZ	WS5840IX4	WS5840IX6*	
	540	200	1,2	2,77	WS5842HDZ	WS5842IX4	WS5842IX6*	
	440	300	1,2	2,15	WS5843HDZ	WS5843IX4	WS5843IX6*	
	340	400	1,2	1,91	WS5844HDZ	WS5844IX4	WS5844IX6*	
600	740	100	1,2	3,45	WS5940HDZ	WS5940IX4	WS5940IX6*	
	640	200	1,2	3,26	WS5942HDZ	WS5942IX4	WS5942IX6*	
	540	300	1,2	3,70	WS5943HDZ	WS5943IX4	WS5943IX6*	
	440	400	1,2	2,86	WS5944HDZ	WS5944IX4	WS5944IX6*	
200	340	100	1,5	1,60	WS5550HDZ	WS5550IX4	WS5550IX6*	
	440	100	1,5	2,15	WS5650HDZ	WS5650IX4	WS5650IX6*	
	340	200	1,5	1,85	WS5652HDZ	WS5652IX4	WS5652IX6*	
400	540	100	1,5	3,02	WS5750HDZ	WS5750IX4	WS5750IX6*	
	440	200	1,5	2,40	WS5752HDZ	WS5752IX4	WS5752IX6*	
	340	300	1,5	2,10	WS5753HDZ	WS5753IX4	WS5753IX6*	
500	640	100	1,5	3,38	WS5850HDZ	WS5850IX4	WS5850IX6*	
	540	200	1,5	3,15	WS5852HDZ	WS5852IX4	WS5852IX6*	
	440	300	1,5	2,40	WS5853HDZ	WS5853IX4	WS5853IX6*	
	340	400	1,5	2,10	WS5854HDZ	WS5854IX4	WS5854IX6*	
600	740	100	1,5	4,23	WS5950HDZ	WS5950IX4	WS5950IX6*	
	640	200	1,5	4,00	WS5952HDZ	WS5952IX4	WS5952IX6*	
	540	300	1,5	4,54	WS5953HDZ	WS5953IX4	WS5953IX6*	
	440	400	1,5	3,51	WS5954HDZ	WS5954IX4	WS5954IX6*	
	340	500	1,5	3,06	WS5955HDZ	WS5955IX4	WS5955IX6*	

* – під замовлення.

* – on request.

Лівобічна редукція Left-end reducer H150

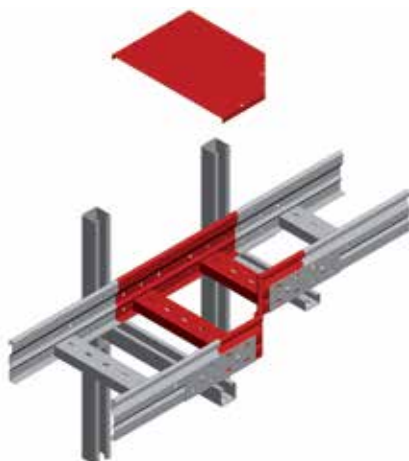
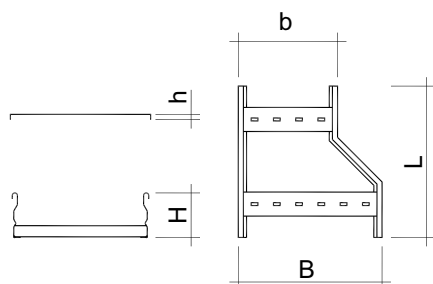

Відстань між сходами складає 300 мм.

The rungs spacing is equal to 300 mm.

Продукція на замовлення:

- Висота (H): 125, 185, 200 мм;
- Ширина (B): 700, 800, 900, 1000 мм;
- Радіус: 300 / 900 мм;
- Товщина: 2 мм (тільки у гарячецинкованому виконанні);
- Матеріали: алюміній, AISI 316;
- Відстань між сходишками: 150 – 230 мм.

Products on request:

- Height (H): 125, 185, 200 mm;
- Width (B): 700, 800, 900, 1000 mm;
- Radius: 300 / 900 mm;
- Thickness: 2 mm (only for hot-dip galvanized steel products);
- Materials: aluminum, AISI 316;
- Rungs spacing: 150 – 230 mm.

РОЗМІРИ, мм DIMENSIONS, mm			ТОВЩИНА ЛОНЖЕРОНУ SPAR THICKNESS	ВАГА WEIGHT	КОД, ВИК. 2 CODE TYPE 2	КОД, ВИК. 3 CODE TYPE 3	КОД, ВИК. 6 CODE TYPE 6
B	L	b	мм / mm	кг / kg	HDZ	AISI 304	AISI 316
200	340	200	1,5	2,31	WS7642HDZ	WS7642IX4	WS7642IX6*
300	440	200	1,5	3,01	WS7742HDZ	WS7742IX4	WS7742IX6*
	340	300	1,5	2,56	WS7743HDZ	WS7743IX4	WS7743IX6*
400	540	200	1,5	4,17	WS7842HDZ	WS7842IX4	WS7842IX6*
	440	300	1,5	3,26	WS7843HDZ	WS7843IX4	WS7843IX6*
	340	400	1,5	2,81	WS7844HDZ	WS7844IX4	WS7844IX6*
500	640	200	1,5	4,93	WS7942HDZ	WS7942IX4	WS7942IX6*
	540	300	1,5	4,54	WS7943HDZ	WS7943IX4	WS7943IX6*
	440	400	1,5	3,51	WS7944HDZ	WS7944IX4	WS7944IX6*
	340	500	1,5	3,06	WS7945HDZ	WS7945IX4	WS7945IX6*
600	840	200	1,5	7,10	WS7A42HDZ	WS7A42IX4	WS7A42IX6*
	740	300	1,5	6,06	WS7A43HDZ	WS7A43IX4	WS7A43IX6*
	640	400	1,5	5,68	WS7A44HDZ	WS7A44IX4	WS7A44IX6*
	540	500	1,5	5,29	WS7A45HDZ	WS7A45IX4	WS7A45IX6*
200	440	600	1,5	4,01	WS7A46HDZ	WS7A46IX4	WS7A46IX6*
	340	200	2	3,01	WS7652HDZ*	-	-
	440	200	2	3,92	WS7752HDZ*	-	-
	340	300	2	3,33	WS7753HDZ*	-	-
	540	200	2	5,43	WS7852HDZ*	-	-
	440	300	2	4,24	WS7853HDZ*	-	-
340	400	2	3,66	WS7854HDZ*	-	-	
	640	200	2	6,42	WS7952HDZ*	-	-
	540	300	2	5,91	WS7953HDZ*	-	-
440	400	2	4,57	WS7954HDZ*	-	-	
	340	500	2	3,98	WS7955HDZ*	-	-
	840	200	2	9,24	WS7A52HDZ*	-	-
740	300	2	7,89	WS7A53HDZ*	-	-	
	640	400	2	7,38	WS7A54HDZ*	-	-
	540	500	2	6,89	WS7A55HDZ*	-	-
440	600	2	5,22	WS7A56HDZ*	-	-	

* – під замовлення.

* – on request.

Пряма редукція Straight reducer H100

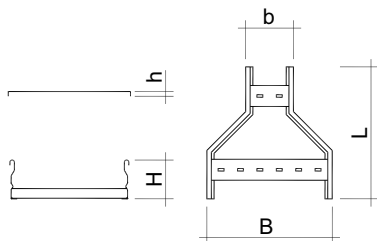

Відстань між сходами складає 300 мм.

The rungs spacing is equal to 300 mm.

Продукція на замовлення:

- Висота (H): 125, 185, 200 мм;
- Ширина (B): 700, 800, 900, 1000 мм;
- Радіус: 300 / 900 мм;
- Товщина: 2 мм (тільки у гарячеоцинкованому виконанні);
- Матеріали: алюміній, AISI 316;
- Відстань між сходишками: 150 – 230 мм.

Products on request:

- Height (H): 125, 185, 200 mm;
- Width (B): 700, 800, 900, 1000 mm;
- Radius: 300 / 900 mm;
- Thickness: 2 mm (only for hot-dip galvanized steel products);
- Materials: aluminum, AISI 316;
- Rungs spacing: 150 – 230 mm.

РОЗМІРИ, мм DIMENSIONS, mm		ТОВЩИНА ЛОНЖЕРОНУ SPAR THICKNESS		ВАГА WEIGHT		КОД, ВИК. 2 CODE TYPE 2	КОД, ВИК. 3 CODE TYPE 3	КОД, ВИК. 6 CODE TYPE 6
B	L	b	мм / mm	кг / kg	HDZ	AISI 304	AISI 316	
200	290	100	1,2	1,17	WV5540HDZ	WV5540IX4	WV5540IX6*	
300	340	100	1,2	1,47	WV5640HDZ	WV5640IX4	WV5640IX6*	
	290	200	1,2	1,37	WV5642HDZ	WV5642IX4	WV5642IX6*	
400	390	100	1,2	1,77	WV5740HDZ	WV5740IX4	WV5740IX6*	
	340	200	1,2	1,67	WV5742HDZ	WV5742IX4	WV5742IX6*	
500	290	300	1,2	1,57	WV5743HDZ	WV5743IX4	WV5743IX6*	
	440	100	1,2	2,07	WV5840HDZ	WV5840IX4	WV5840IX6*	
600	390	200	1,2	1,97	WV5842HDZ	WV5842IX4	WV5842IX6*	
	340	300	1,2	1,87	WV5843HDZ	WV5843IX4	WV5843IX6*	
700	290	400	1,2	1,78	WV5844HDZ	WV5844IX4	WV5844IX6*	
	490	100	1,2	2,74	WV5940HDZ	WV5940IX4	WV5940IX6*	
800	440	200	1,2	2,27	WV5942HDZ	WV5942IX4	WV5942IX6*	
	390	300	1,2	2,64	WV5943HDZ	WV5943IX4	WV5943IX6*	
900	340	400	1,2	2,47	WV5944HDZ	WV5944IX4	WV5944IX6*	
	290	500	1,2	2,30	WV5945HDZ	WV5945IX4	WV5945IX6*	
1000	400	290	1,5	1,93	WV5753HDZ	WV5753IX4	WV5753IX6*	
	440	100	1,5	2,54	WV5850HDZ	WV5850IX4	WV5850IX6*	
1100	390	200	1,5	2,42	WV5852HDZ	WV5852IX4	WV5852IX6*	
	340	300	1,5	2,30	WV5853HDZ	WV5853IX4	WV5853IX6*	
1200	290	400	1,5	2,18	WV5854HDZ	WV5854IX4	WV5854IX6*	
	490	100	1,5	3,37	WV5950HDZ	WV5950IX4	WV5950IX6*	
1300	440	200	1,5	2,79	WV5952HDZ	WV5952IX4	WV5952IX6*	
	390	300	1,5	2,67	WV5953HDZ	WV5953IX4	WV5953IX6*	
1400	340	400	1,5	2,55	WV5954HDZ	WV5954IX4	WV5954IX6*	
	290	500	1,5	2,43	WV5955HDZ	WV5955IX4	WV5955IX6*	
1500	290	100	1,5	1,43	WV5550HDZ	WV5550IX4	WV5550IX6*	
	340	100	1,5	1,80	WV5650HDZ	WV5650IX4	WV5650IX6*	
1600	290	200	1,5	1,68	WV5652HDZ	WV5652IX4	WV5652IX6*	
	390	100	1,5	2,17	WV5750HDZ	WV5750IX4	WV5750IX6*	
1700	340	200	1,5	2,05	WV5752HDZ	WV5752IX4	WV5752IX6*	

* – під замовлення.

* – on request.

Пряма редукція Straight reducer H150

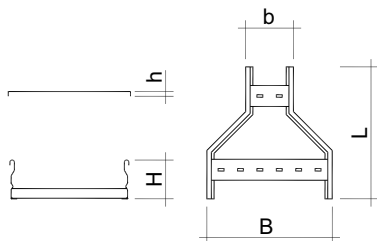

Відстань між сходами складає 300 мм.

The rungs spacing is equal to 300 mm.

Продукція на замовлення:

- Висота (H): 125, 185, 200 мм;
- Ширина (B): 700, 800, 900, 1000 мм;
- Радіус: 300 / 900 мм;
- Товщина: 2 мм (тільки у гарячецинкованому виконанні);
- Матеріали: алюміній, AISI 316;
- Відстань між сходишками: 150 – 230 мм.

Products on request:

- Height (H): 125, 185, 200 mm;
- Width (B): 700, 800, 900, 1000 mm;
- Radius: 300 / 900 mm;
- Thickness: 2 mm (only for hot-dip galvanized steel products);
- Materials: aluminum, AISI 316;
- Rungs spacing: 150 – 230 mm.

РОЗМІРИ, мм DIMENSIONS, mm		ТОВЩИНА ЛОНЖЕРОНУ SPAR THICKNESS		ВАГА WEIGHT	КОД, ВИК. 2 CODE TYPE 2	КОД, ВИК. 3 CODE TYPE 3	КОД, ВИК. 6 CODE TYPE 6
B	L	b	мм / mm	кг / kg	HDZ	AISI 304	AISI 316
300	290	200	1,5	2,08	WV7642HDZ	WV7642IX4	WV7642IX6*
400	340	200	1,5	2,54	WV7742HDZ	WV7742IX4	WV7742IX6*
	290	300	1,5	2,33	WV7743HDZ	WV7743IX4	WV7743IX6*
500	390	200	1,5	3	WV7842HDZ	WV7842IX4	WV7842IX6*
	340	300	1,5	2,79	WV7843HDZ	WV7843IX4	WV7843IX6*
	290	400	1,5	2,58	WV7844HDZ	WV7844IX4	WV7844IX6*
600	440	200	1,5	3,46	WV7942HDZ	WV7942IX4	WV7942IX6*
	390	300	1,5	3,25	WV7943HDZ	WV7943IX4	WV7943IX6*
	340	400	1,5	3,03	WV7944HDZ	WV7944IX4	WV7944IX6*
	290	500	1,5	2,83	WV7945HDZ	WV7945IX4	WV7945IX6*
800	840	200	1,5	5,16	WV7A42HDZ	WV7A42IX4	WV7A42IX6*
	740	300	1,5	4,91	WV7A43HDZ	WV7A43IX4	WV7A43IX6*
	640	400	1,5	3,96	WV7A44HDZ	WV7A44IX4	WV7A44IX6*
300	540	500	1,5	3,75	WV7A45HDZ	WV7A45IX4	WV7A45IX6*
	440	600	1,5	3,53	WV7A46HDZ	WV7A46IX4	WV7A46IX6*
	300	290	2	2,70	WV7652HDZ*	-	-
400	340	200	2	3,30	WV7752HDZ*	-	-
	290	300	2	3,03	WV7753HDZ*	-	-
500	390	200	2	3,90	WV7852HDZ*	-	-
	340	300	2	3,62	WV7853HDZ*	-	-
	290	400	2	3,35	WV7854HDZ*	-	-
600	440	200	2	4,50	WV7952HDZ*	-	-
	390	300	2	4,22	WV7953HDZ*	-	-
	340	400	2	3,95	WV7954HDZ*	-	-
	290	500	2	3,68	WV7955HDZ*	-	-
800	840	200	2	6,71	WV7A52HDZ*	-	-
	740	300	2	6,35	WV7A53HDZ*	-	-
	640	400	2	5,15	WV7A54HDZ*	-	-
300	540	500	2	4,87	WV7A55HDZ*	-	-
	440	600	2	4,60	WV7A56HDZ*	-	-

* – під замовлення.

* – on request.

Правобічна редукція

Right-end reducer

H100

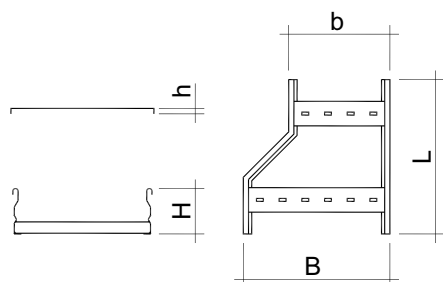

Відстань між сходами складає 300 мм.

The rungs spacing is equal to 300 mm.

Продукція на замовлення:

- Висота (H): 125, 185, 200 мм;
- Ширина (B): 700, 800, 900, 1000 мм;
- Радіус: 300 / 900 мм;
- Товщина: 2 мм (тільки у гарячеоцинкованому виконанні);
- Матеріали: алюміній, AISI 316;
- Відстань між сходишками: 150 – 230 мм.

Products on request:

- Height (H): 125, 185, 200 mm;
- Width (B): 700, 800, 900, 1000 mm;
- Radius: 300 / 900 mm;
- Thickness: 2 mm (only for hot-dip galvanized steel products);
- Materials: aluminum, AISI 316;
- Rungs spacing: 150 – 230 mm.

РОЗМІРИ, мм DIMENSIONS, mm		ТОВЩИНА ЛОНЖЕРОНУ SPAR THICKNESS		ВАГА WEIGHT		КОД, ВИК. 2 CODE TYPE 2	КОД, ВИК. 3 CODE TYPE 3	КОД, ВИК. 6 CODE TYPE 6
B	L	b	мм / mm	кг / kg	HDZ	AISI 304	AISI 316	
200	340	100	1,2	1,31	WD5540HDZ	WD5540IX4	WD5540IX6*	
	440	100	1,2	1,75	WD5640HDZ	WD5640IX4	WD5640IX6*	
300	340	200	1,2	1,51	WD5642HDZ	WD5642IX4	WD5642IX6*	
	540	100	1,2	2,46	WD5740HDZ	WD5740IX4	WD5740IX6*	
400	440	200	1,2	1,95	WD5742HDZ	WD5742IX4	WD5742IX6*	
	340	300	1,2	1,71	WD5743HDZ	WD5743IX4	WD5743IX6*	
500	640	100	1,2	2,96	WD5840HDZ	WD5840IX4	WD5840IX6*	
	540	200	1,2	2,77	WD5842HDZ	WD5842IX4	WD5842IX6*	
	440	300	1,2	2,15	WD5843HDZ	WD5843IX4	WD5843IX6*	
	340	400	1,2	1,91	WD5844HDZ	WD5844IX4	WD5844IX6*	
600	740	100	1,2	3,45	WD5940HDZ	WD5940IX4	WD5940IX6*	
	640	200	1,2	3,26	WD5942HDZ	WD5942IX4	WD5942IX6*	
	540	300	1,2	3,70	WD5943HDZ	WD5943IX4	WD5943IX6*	
	440	400	1,2	2,86	WD5944HDZ	WD5944IX4	WD5944IX6*	
200	340	100	1,5	1,60	WD5550HDZ	WD5550IX4	WD5550IX6*	
	440	100	1,5	2,15	WD5650HDZ	WD5650IX4	WD5650IX6*	
	340	200	1,5	1,85	WD5652HDZ	WD5652IX4	WD5652IX6*	
400	540	100	1,5	3,02	WD5750HDZ	WD5750IX4	WD5750IX6*	
	440	200	1,5	2,40	WD5752HDZ	WD5752IX4	WD5752IX6*	
	340	300	1,5	2,10	WD5753HDZ	WD5753IX4	WD5753IX6*	
500	640	100	1,5	3,38	WD5850HDZ	WD5850IX4	WD5850IX6*	
	540	200	1,5	3,15	WD5852HDZ	WD5852IX4	WD5852IX6*	
	440	300	1,5	2,40	WD5853HDZ	WD5853IX4	WD5853IX6*	
	340	400	1,5	2,10	WD5854HDZ	WD5854IX4	WD5854IX6*	
600	740	100	1,5	4,23	WD5950HDZ	WD5950IX4	WD5950IX6*	
	640	200	1,5	4,00	WD5952HDZ	WD5952IX4	WD5952IX6*	
	540	300	1,5	4,54	WD5953HDZ	WD5953IX4	WD5953IX6*	
	440	400	1,5	3,51	WD5954HDZ	WD5954IX4	WD5954IX6*	
	340	500	1,5	3,06	WD5955HDZ	WD5955IX4	WD5955IX6*	

* – під замовлення.

* – on request.

Правобічна редукція

Right-end reducer

H150

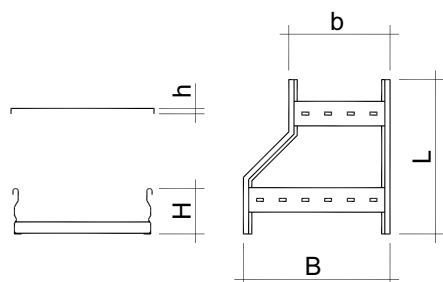

Відстань між сходами складає 300 мм.

The rungs spacing is equal to 300 mm.

Продукція на замовлення:

- Висота (H): 125, 185, 200 мм;
- Ширина (B): 700, 800, 900, 1000 мм;
- Радіус: 300 / 900 мм;
- Товщина: 2 мм (тільки у гарячеоцинкованому виконанні);
- Матеріали: алюміній, AISI 316;
- Відстань між сходишками: 150 – 230 мм.

Products on request:

- Height (H): 125, 185, 200 mm;
- Width (B): 700, 800, 900, 1000 mm;
- Radius: 300 / 900 mm;
- Thickness: 2 mm (only for hot-dip galvanized steel products);
- Materials: aluminum, AISI 316;
- Rungs spacing: 150 – 230 mm.

РОЗМІРИ, мм DIMENSIONS, mm		ТОВЩИНА ЛОНЖЕРОНУ SPAR THICKNESS		ВАГА WEIGHT		КОД, ВИК. 2 CODE TYPE 2	КОД, ВИК. 3 CODE TYPE 3	КОД, ВИК. 6 CODE TYPE 6
B	L	b	мм / mm	кг / kg	HDZ	AISI 304	AISI 316	
300	340	200	1,5	2,31	WD7642HDZ	WD7642IX4	WD7642IX6*	
	440	200	1,5	3,01	WD7742HDZ	WD7742IX4	WD7742IX6*	
400	340	300	1,5	2,56	WD7743HDZ	WD7743IX4	WD7743IX6*	
	540	200	1,5	4,17	WD7842HDZ	WD7842IX4	WD7842IX6*	
500	440	300	1,5	3,26	WD7843HDZ	WD7843IX4	WD7843IX6*	
	340	400	1,5	2,81	WD7844HDZ	WD7844IX4	WD7844IX6*	
600	640	200	1,5	4,93	WD7942HDZ	WD7942IX4	WD7942IX6*	
	540	300	1,5	4,54	WD7943HDZ	WD7943IX4	WD7943IX6*	
	440	400	1,5	3,51	WD7944HDZ	WD7944IX4	WD7944IX6*	
	340	500	1,5	3,06	WD7945HDZ	WD7945IX4	WD7945IX6*	
800	840	200	1,5	7,10	WD7A42HDZ	WD7A42IX4	WD7A42IX6*	
	740	300	1,5	6,06	WD7A43HDZ	WD7A43IX4	WD7A43IX6*	
	640	400	1,5	5,68	WD7A44HDZ	WD7A44IX4	WD7A44IX6*	
	540	500	1,5	5,29	WD7A45HDZ	WD7A45IX4	WD7A45IX6*	
300	440	600	1,5	4,01	WD7A46HDZ	WD7A46IX4	WD7A46IX6*	
	340	340	2	3,01	WD7652HDZ*	-	-	
	440	200	2	3,92	WD7752HDZ*	-	-	
	340	300	2	3,33	WD7753HDZ*	-	-	
500	540	200	2	5,43	WD7852HDZ*	-	-	
	440	300	2	4,24	WD7853HDZ*	-	-	
600	340	400	2	3,66	WD7854HDZ*	-	-	
	640	200	2	6,42	WD7952HDZ*	-	-	
	540	300	2	5,91	WD7953HDZ*	-	-	
	440	400	2	4,57	WD7954HDZ*	-	-	
800	340	500	2	3,98	WD7955HDZ*	-	-	
	840	200	2	9,24	WD7A52HDZ*	-	-	
	740	300	2	7,89	WD7A53HDZ*	-	-	
	640	400	2	7,38	WD7A54HDZ*	-	-	
540	500	2	6,89	WD7A55HDZ*	-	-		
	440	600	2	5,22	WD7A56HDZ*	-	-	

* – під замовлення.

* – on request.

Кришка на лівобічну редукцію Cover for left-end reducer



Продукція на замовлення:

- Ширина (B): 700, 800, 900, 1000 мм;
- Радіус: 300 / 900 мм;
- Товщина: 0,6 / 1,5 / 2 мм (тільки у гарячеоцинкованому виконанні);
- Матеріали: алюміній, AISI 316;
- Похилий тип.

Products on request:

- Width (B): 700, 800, 900, 1000 mm;
- Radius: 300 / 900 mm;
- Thickness: 0,6 / 1,5 / 2 mm (only for hot-dip galvanized steel products);
- Materials: aluminum, AISI 316;
- Sloping type.

РОЗМІРИ, мм DIMENSIONS, mm		ТОВЩИНА ЛОНЖЕРОНУ SPAR THICKNESS	ВАГА WEIGHT	КОД, ВИК. 2 CODE TYPE 2	КОД, ВИК. 3 CODE TYPE 3	КОД, ВИК. 6 CODE TYPE 6
B	b	мм / mm	кг / kg	HDZ	AISI 304	AISI 316
200	100	1	0,43	WSK530HDZ	WSK530IX4	WSK530IX6*
	300	1	0,80	WSK630HDZ	WSK630IX4	WSK630IX6*
300	200	1	0,63	WSK632HDZ	WSK632IX4	WSK632IX6*
	400	1	1,25	WSK730HDZ	WSK730IX4	WSK730IX6*
400	200	1	1,09	WSK732HDZ	WSK732IX4	WSK732IX6*
	300	1	0,83	WSK733HDZ	WSK733IX4	WSK733IX6*
500	100	1	1,79	WSK830HDZ	WSK830IX4	WSK830IX6*
	200	1	1,63	WSK832HDZ	WSK832IX4	WSK832IX6*
	300	1	1,38	WSK833HDZ	WSK833IX4	WSK833IX6*
	400	1	1,03	WSK834HDZ	WSK834IX4	WSK834IX6*
600	100	1	2,62	WSK930HDZ	WSK930IX4	WSK930IX6*
	200	1	2,26	WSK932HDZ	WSK932IX4	WSK932IX6*
	300	1	2,01	WSK933HDZ	WSK933IX4	WSK933IX6*
	400	1	1,67	WSK934HDZ	WSK934IX4	WSK934IX6*
	500	1	1,24	WSK935HDZ	WSK935IX4	WSK935IX6*
800	200	1	3,77	WSKA32HDZ	WSKA32IX4	WSKA32IX6*
	300	1	3,51	WSKA33HDZ	WSKA33IX4	WSKA33IX6*
	400	1	3,17	WSKA34HDZ	WSKA34IX4	WSKA34IX6*
	500	1	2,73	WSKA35HDZ	WSKA35IX4	WSKA35IX6*
	600	1	2,21	WSKA36HDZ	WSKA36IX4	WSKA36IX6*

* – під замовлення.

* – on request.

Кришка на пряму редукцію Cover for straight reducer

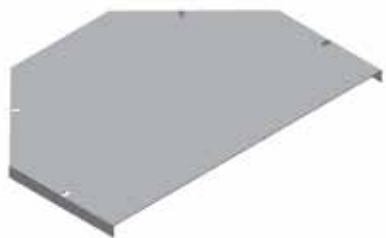

Продукція на замовлення:

- Ширина (B): 700, 800, 900, 1000 мм;
- Радіус: 300 / 900 мм;
- Товщина: 0,6 / 1,5 / 2 мм (тільки у гарячеоцинкованому виконанні);
- Матеріали: алюміній, AISI 316;
- Похилий тип.

Products on request:

- Width (B): 700, 800, 900, 1000 mm;
- Radius: 300 / 900 mm;
- Thickness: 0,6 / 1,5 / 2 mm (only for hot-dip galvanized steel products);
- Materials: aluminum, AISI 316;
- Sloping type.

РОЗМІРИ, мм DIMENSIONS, mm		ТОВЩИНА ЛОНЖЕРОНУ SPAR THICKNESS	ВАГА WEIGHT	КОД, ВИК. 2 CODE TYPE 2	КОД, ВИК. 3 CODE TYPE 3	КОД, ВИК. 6 CODE TYPE 6
B	b	мм / mm	кг / kg	HDZ	AISI 304	AISI 316
200	100	1	0,35	WVK530HDZ	WVK530IX4	WVK530IX6*
	300	1	0,59	WVK630HDZ	WVK630IX4	WVK630IX6*
300	200	1	0,50	WVK632HDZ	WVK632IX4	WVK632IX6*
	400	1	0,87	WVK730HDZ	WVK730IX4	WVK730IX6*
400	200	1	0,79	WVK732HDZ	WVK732IX4	WVK732IX6*
	300	1	0,66	WVK733HDZ	WVK733IX4	WVK733IX6*
	500	1	1,20	WVK830HDZ	WVK830IX4	WVK830IX6*
500	200	1	1,12	WVK832HDZ	WVK832IX4	WVK832IX6*
	300	1	0,99	WVK833HDZ	WVK833IX4	WVK833IX6*
	400	1	0,82	WVK834HDZ	WVK834IX4	WVK834IX6*
	600	1	1,57	WVK930HDZ	WVK930IX4	WVK930IX6*
600	200	1	1,49	WVK932HDZ	WVK932IX4	WVK932IX6*
	300	1	1,36	WVK933HDZ	WVK933IX4	WVK933IX6*
	400	1	1,20	WVK934HDZ	WVK934IX4	WVK934IX6*
	500	1	0,98	WVK935HDZ	WVK935IX4	WVK935IX6*
	800	1	1,59	WVKA32HDZ	WVKA32IX4	WVKA32IX6*
800	300	1	1,70	WVKA33HDZ	WVKA33IX4	WVKA33IX6*
	400	1	1,71	WVKA34HDZ	WVKA34IX4	WVKA34IX6*
	500	1	1,64	WVKA35HDZ	WVKA35IX4	WVKA35IX6*
	600	1	1,48	WVKA36HDZ	WVKA36IX4	WVKA36IX6*

* – під замовлення.

* – on request.

Кришка на правобічну редукцію Cover for right-end reducer



Продукція на замовлення:

- Ширина (B): 700, 800, 900, 1000 мм;
- Радіус: 300 / 900 мм;
- Товщина: 0,6 / 1,5 / 2 мм (тільки у гарячеоцинкованому виконанні);
- Матеріали: алюміній, AISI 316;
- Похилий тип.

Products on request:

- Width (B): 700, 800, 900, 1000 mm;
- Radius: 300 / 900 mm;
- Thickness: 0,6 / 1,5 / 2 mm (only for hot-dip galvanized steel products);
- Materials: aluminum, AISI 316;
- Sloping type.

РОЗМІРИ, мм DIMENSIONS, mm		ТОВЩИНА ЛОНЖЕРОНУ SPAR THICKNESS	ВАГА WEIGHT	КОД, ВИК. 2 CODE TYPE 2	КОД, ВИК. 3 CODE TYPE 3	КОД, ВИК. 6 CODE TYPE 6
B	b	мм / mm	кг / kg	HDZ	AISI 304	AISI 316
200	100	1	0,43	WDK530HDZ	WDK530IX4	WDK530IX6*
	300	1	0,80	WDK630HDZ	WDK630IX4	WDK630IX6*
300	200	1	0,63	WDK632HDZ	WDK632IX4	WDK632IX6*
	400	1	1,25	WDK730HDZ	WDK730IX4	WDK730IX6*
400	200	1	1,09	WDK732HDZ	WDK732IX4	WDK732IX6*
	300	1	0,83	WDK733HDZ	WDK733IX4	WDK733IX6*
500	100	1	1,79	WDK830HDZ	WDK830IX4	WDK830IX6*
	200	1	1,63	WDK832HDZ	WDK832IX4	WDK832IX6*
	300	1	1,38	WDK833HDZ	WDK833IX4	WDK833IX6*
	400	1	1,03	WDK834HDZ	WDK834IX4	WDK834IX6*
600	100	1	2,62	WDK930HDZ	WDK930IX4	WDK930IX6*
	200	1	2,26	WDK932HDZ	WDK932IX4	WDK932IX6*
	300	1	2,01	WDK933HDZ	WDK933IX4	WDK933IX6*
	400	1	1,67	WDK934HDZ	WDK934IX4	WDK934IX6*
	500	1	1,24	WDK935HDZ	WDK935IX4	WDK935IX6*
800	200	1	3,77	WDKA32HDZ	WDKA32IX4	WDKA32IX6*
	300	1	3,51	WDKA33HDZ	WDKA33IX4	WDKA33IX6*
	400	1	3,17	WDKA34HDZ	WDKA34IX4	WDKA34IX6*
	500	1	2,73	WDKA35HDZ	WDKA35IX4	WDKA35IX6*
	600	1	2,21	WDKA36HDZ	WDKA36IX4	WDKA36IX6*

* – під замовлення.

* – on request.

Регульований з'єднувач Level variation piece

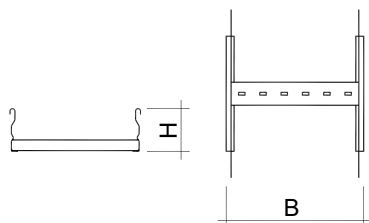

Продукція на замовлення:

- Висота (H): 125, 185, 200 мм;
- Ширина (B): 700, 800, 900, 1000 мм;
- Радіус: 300 / 900 мм;
- Товщина: 2 мм (тільки у гарячеоцинкованому виконанні);
- Матеріали: алюміній, AISI 316;
- Відстань між сходишками: 150 – 230 мм.

Products on request:

- Height (H): 125, 185, 200 mm;
- Width (B): 700, 800, 900, 1000 mm;
- Radius: 300 / 900 mm;
- Thickness: 2 mm (only for hot-dip galvanized steel products);
- Materials: aluminum, AISI 316;
- Rungs spacing: 150 – 230 mm.

H100

РОЗМІРИ, мм DIMENSIONS, mm	ТОВЩИНА THICKNESS	ВАГА WEIGHT	КОД, ВИК. 2 CODE TYPE 2	КОД, ВИК. 3 CODE TYPE 3	КОД, ВИК. 6 CODE TYPE 6
B	mm / mm	kg / kg	HDZ	AISI 304	AISI 316
100	1,2	0,77	WQ5349HDZ	WQ5349IX4	WQ5349IX6
200	1,2	0,87	WQ5549HDZ	WQ5549IX4	WQ5549IX6
300	1,2	0,98	WQ5649HDZ	WQ5649IX4	WQ5649IX6
400	1,2	1,08	WQ5749HDZ	WQ5749IX4	WQ5749IX6
500	1,2	1,18	WQ5849HDZ	WQ5849IX4	WQ5849IX6
600	1,2	1,28	WQ5949HDZ	WQ5949IX4	WQ5949IX6
100	1,5	0,95	WQ5359HDZ	WQ5359IX4	WQ5359IX6
200	1,5	1,07	WQ5559HDZ	WQ5559IX4	WQ5559IX6
300	1,5	1,20	WQ5659HDZ	WQ5659IX4	WQ5659IX6
400	1,5	1,32	WQ5759HDZ	WQ5759IX4	WQ5759IX6
500	1,5	1,45	WQ5859HDZ	WQ5859IX4	WQ5859IX6
600	1,5	1,57	WQ5959HDZ	WQ5959IX4	WQ5959IX6

H150

РОЗМІРИ, мм DIMENSIONS, mm	ТОВЩИНА THICKNESS	ВАГА WEIGHT	КОД, ВИК. 2 CODE TYPE 2	КОД, ВИК. 3 CODE TYPE 3	КОД, ВИК. 6 CODE TYPE 6
B	mm / mm	kg / kg	HDZ	AISI 304	AISI 316
200	1,5	1,26	WQ7559HDZ	WQ7559IX4	WQ7559IX6
300	1,5	1,38	WQ7659HDZ	WQ7659IX4	WQ7659IX6
400	1,5	1,51	WQ7759HDZ	WQ7759IX4	WQ7759IX6
500	1,5	1,63	WQ7859HDZ	WQ7859IX4	WQ7859IX6
600	1,5	1,76	WQ7959HDZ	WQ7959IX4	WQ7959IX6
200	2	1,59	WQ7569HDZ	-	-
300	2	1,75	WQ7669HDZ	-	-
400	2	1,91	WQ7769HDZ	-	-
500	2	2,07	WQ7869HDZ	-	-
600	2	2,24	WQ7969HDZ	-	-
800	2	2,56	WQ7A69HDZ	-	-

Спрощена редукція Reducers

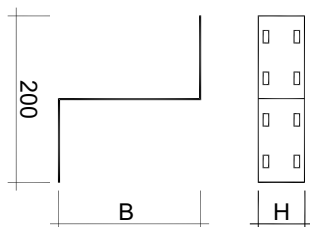

Продукція на замовлення:

- Товщина: 0,6 / 1,5 / 2 мм (тільки у гаряче-цинкованому виконанні);
- Матеріали: алюміній, AISI 316.

Products on request:

- Thickness: 0,6 / 1,5 / 2 mm (only for hot-dip galvanized steel products);
- Materials: aluminum, AISI 316.

H55

РОЗМІРИ, мм DIMENSIONS, mm	ТОВЩИНА THICKNESS	ВАГА WEIGHT	КОД, ВИК. 2 CODE TYPE 2	КОД, ВИК. 3 CODE TYPE 3	КОД, ВИК. 6 CODE TYPE 6
В	мм / mm	кг / kg	HDZ	AISI 304	AISI 316
50	1,5	0,17	WR5152HDZ	WR5152IX4	WR5152IX6
100	1,5	0,21	WR5352HDZ	WR5352IX4	WR5352IX6
150	1,5	0,24	WR5453HDZ	WR5452IX4	WR5452IX6
200	1,5	0,28	WR5552HDZ	WR5552IX4	WR5552IX6
250	1,5	0,32	WR5B52HDZ	WR5B52IX4	WR5B52IX6
300	1,5	0,35	WR5652HDZ	WR5652IX4	WR5652IX6
400	1,5	0,42	WR5752HDZ	WR5752IX4	WR5752IX6
500	1,5	0,49	WR5852HDZ	WR5852IX4	WR5852IX6

H97

РОЗМІРИ, мм DIMENSIONS, mm	ТОВЩИНА THICKNESS	ВАГА WEIGHT	КОД, ВИК. 2 CODE TYPE 2	КОД, ВИК. 3 CODE TYPE 3	КОД, ВИК. 6 CODE TYPE 6
В	мм / mm	кг / kg	HDZ	AISI 304	AISI 316
50	2	0,40	WR7152HDZ	–	–
100	2	0,48	WR7352HDZ	–	–
150	2	0,56	WR7452HDZ	–	–
200	2	0,65	WR7552HDZ	–	–
250	2	0,73	WR7B52HDZ	–	–
300	2	0,81	WR7652HDZ	–	–
400	2	0,97	WR7752HDZ	–	–
500	2	1,13	WR7852HDZ	–	–

Перегородка Divider L3000

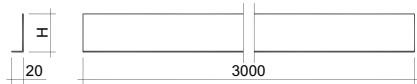

Продукція на замовлення:

- Товщина: 2 мм (тільки у гарячеоцинкованому виконанні);
- Матеріали: алюміній, AISI 316.

Products on request:

- Thickness: 2 mm (only for hot-dip galvanized steel products);
- Materials: aluminum, AISI 316.

РОЗМІРИ, мм DIMENSIONS, mm		ТОВЩИНА THICKNESS	ВАГА WEIGHT	КОД, ВИК. 2 CODE TYPE 2	КОД, ВИК. 3 CODE TYPE 3	КОД, ВИК. 6 CODE TYPE 6
L	H	мм / mm	кг / kg	HDZ	AISI 304	AISI 316
3000	70	1,5	3,38	WI5053HDZ	WI5053IX4	WI5053IX6
	120	1,5	5,20	WI7053HDZ	WI7053IX4	WI7053IX6

Супутні аксесуари Related accessories



ГВИНТ SCREW	КОД, ВИК. 1 CODE TYPE 1	КОД, ВИК. 2 CODE TYPE 2	КОД, ВИК. 3 CODE TYPE 3
M6x10	CM010610	CM010610HDZ	CM010610INOX



ГАЙКА NUT	КОД, ВИК. 1 CODE TYPE 1	КОД, ВИК. 2 CODE TYPE 2	КОД, ВИК. 3 CODE TYPE 3
M6x10	CM100600	CM100600HDZ	CM100600INOX

Заглушка цільна Stop end

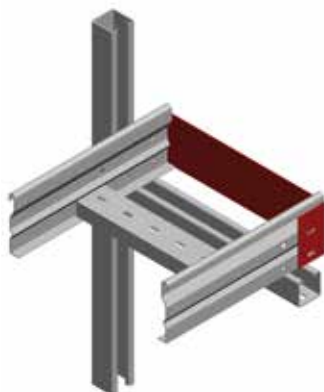
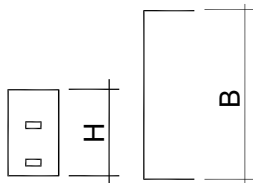
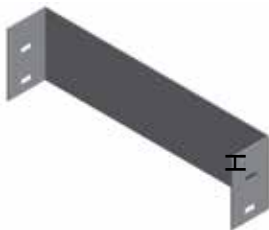

Продукція на замовлення:

- Ширина (B): 700, 800, 900, 1000 мм;
- Товщина: 2 мм (тільки у гарячеоцинкованому виконанні);
- Матеріали: алюміній, AISI 316.

Products on request:

- Width (B): 700, 800, 900, 1000 mm;
- Thickness: 2 mm (only for hot-dip galvanized steel products);
- Materials: aluminum, AISI 316.

H85

РОЗМІРИ, мм DIMENSIONS, mm	ТОВЩИНА THICKNESS	ВАГА WEIGHT	КОД, ВИК. 2 CODE TYPE 2	КОД, ВИК. 3 CODE TYPE 3	КОД, ВИК. 6 CODE TYPE 6
B	мм / mm	кг / kg	HDZ	AISI 304	AISI 316
100	1,5	0,22	WZ5359HDZ	WZ5359IX4	WZ5359IX6
200	1,5	0,33	WZ5559HDZ	WZ5559IX4	WZ5559IX6
300	1,5	0,44	WZ5659HDZ	WZ5659IX4	WZ5659IX6
400	1,5	0,55	WZ5759HDZ	WZ5759IX4	WZ5759IX6
500	1,5	0,66	WZ5859HDZ	WZ5859IX4	WZ5859IX6
600	1,5	0,77	WZ5959HDZ	WZ5959IX4	WZ5959IX6

H135

РОЗМІРИ, мм DIMENSIONS, mm	ТОВЩИНА THICKNESS	ВАГА WEIGHT	КОД, ВИК. 2 CODE TYPE 2	КОД, ВИК. 3 CODE TYPE 3	КОД, ВИК. 6 CODE TYPE 6
B	мм / mm	кг / kg	HDZ	AISI 304	AISI 316
100	1,5	0,35	WZ7359HDZ	WZ7359IX4	WZ7359IX6
200	1,5	0,52	WZ7559HDZ	WZ7559IX4	WZ7559IX6
300	1,5	0,70	WZ7659HDZ	WZ7659IX4	WZ7659IX6
400	1,5	0,87	WZ7759HDZ	WZ7759IX4	WZ7759IX6
500	1,5	1,04	WZ7859HDZ	WZ7859IX4	WZ7859IX6
600	1,5	1,22	WZ7959HDZ	WZ7959IX4	WZ7959IX6
800	1,5	1,39	WZ7A59HDZ	WZ7A59IX4	WZ7A59IX6

З'єднувальна пластина Flat coupler

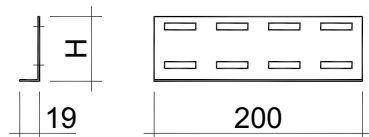
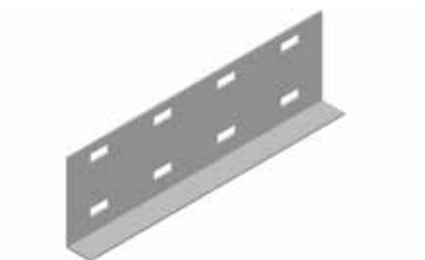

Для важких лотків драбинного типу 100 мм For Welded ladder trays 100 mm

РОЗМІРИ, мм DIMENSIONS, mm	ТОВЩИНА THICKNESS	ВАГА WEIGHT	КОД, ВИК. 2 CODE TYPE 2	КОД, ВИК. 3 CODE TYPE 3	КОД, ВИК. 6 CODE TYPE 6
Н	мм / mm	кг / kg	HDZ	AISI 304	AISI 316
62	1,2	0,20	-	WG5N4SIX4	WG5N4SIX6
	1,5	0,20	WG5N5SHDZ	WG5N5SIX4	WG5N5SIX6

Для важких лотків драбинного типу 150 мм For Welded ladder trays 150 mm

РОЗМІРИ, мм DIMENSIONS, mm	ТОВЩИНА THICKNESS	ВАГА WEIGHT	КОД, ВИК. 2 CODE TYPE 2	КОД, ВИК. 3 CODE TYPE 3	КОД, ВИК. 6 CODE TYPE 6
Н	мм / mm	кг / kg	HDZ	AISI 304	AISI 316
97	1,5	0,28	WG7N5SHDZ	WG7N5SIX4	WG7N5SIX6
	2	0,38	WG7N6SHDZ	-	-

Горизонтальний змінюваний з'єднувач Horizontal bendable coupler

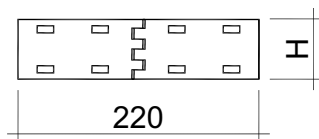



Для важких лотків драбинного типу 100 мм For Welded ladder trays 100 mm

РОЗМІРИ, мм DIMENSIONS, mm	ТОВЩИНА THICKNESS	ВАГА WEIGHT	КОД, ВИК. 2 CODE TYPE 2	КОД, ВИК. 3 CODE TYPE 3	КОД, ВИК. 6 CODE TYPE 6
Н	мм / mm	кг / kg	HDZ	AISI 304	AISI 316
55	1,2	0,17	-	WG5S4OIX4	WG5S4OIX6
	1,5	0,17	WG5S5OHDZ	WG5S5OIX4	WG5S5OIX6

Для важких лотків драбинного типу 150 мм For Welded ladder trays 150 mm

РОЗМІРИ, мм DIMENSIONS, mm	ТОВЩИНА THICKNESS	ВАГА WEIGHT	КОД, ВИК. 2 CODE TYPE 2	КОД, ВИК. 3 CODE TYPE 3	КОД, ВИК. 6 CODE TYPE 6
Н	мм / mm	кг / kg	HDZ	AISI 304	AISI 316
97	1,5	0,32	WG7S5OHDZ	WG7S5OIX4	WG7S5OIX6
	2	0,42	WG7S6OHDZ	-	-

Супутні аксесуари Related accessories

	ГВИНТ SCREW	КОД, ВИК. 1 CODE TYPE 1	КОД, ВИК. 2 CODE TYPE 2	КОД, ВИК. 3 CODE TYPE 3
	M6x10	CM010610	CM010610HDZ	CM010610INOX
	ГАЙКА NUT	КОД, ВИК. 1 CODE TYPE 1	КОД, ВИК. 2 CODE TYPE 2	КОД, ВИК. 3 CODE TYPE 3
	M6x10	CM100600	CM100600HDZ	CM100600INOX

Вертикальний змінюваний з'єднувач Vertical adjustable coupler

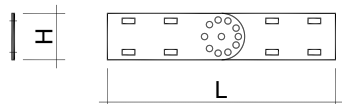

Для важких лотків драбинного типу 100 мм For Welded ladder trays 100 mm

РОЗМІРИ, мм DIMENSIONS, mm		ТОВЩИНА THICKNESS	ВАГА WEIGHT	КОД, ВИК. 2 CODE TYPE 2	КОД, ВИК. 3 CODE TYPE 3	КОД, ВИК. 6 CODE TYPE 6
H	L	мм / mm	кг / kg	HDZ	AISI 304	AISI 316
55	315	1,2	0,22	-	WG5S4VIX4	WG5S4VIX6
		1,5	0,22	WG5S5VHDZ	WG5S5VIX4	WG5S5VIX6

Для важких лотків драбинного типу 150 мм For Welded ladder trays 150 mm

РОЗМІРИ, мм DIMENSIONS, mm		ТОВЩИНА THICKNESS	ВАГА WEIGHT	КОД, ВИК. 2 CODE TYPE 2	КОД, ВИК. 3 CODE TYPE 3	КОД, ВИК. 6 CODE TYPE 6
H	L	мм / mm	кг / kg	HDZ	AISI 304	AISI 316
97	315	1,5	0,45	WG7S5VHDZ	WG7S5VIX4	WG7S5VIX6
		2	0,60	WG7S6VHDZ	-	-

Бічний змінюваний з'єднувач Side coupler

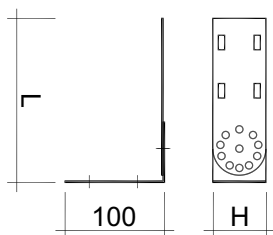

Для важких лотків драбинного типу 100 мм For Welded ladder trays 100 mm

РОЗМІРИ, мм DIMENSIONS, mm		ТОВЩИНА THICKNESS	ВАГА WEIGHT	КОД, ВИК. 2 CODE TYPE 2	КОД, ВИК. 3 CODE TYPE 3	КОД, ВИК. 6 CODE TYPE 6
H	L	мм / mm	кг / kg	HDZ	AISI 304	AISI 316
55	170	1,2	0,22	-	WG5S4LIX4	WG5S4LIX6
		1,5	0,22	WG5S5LHDZ	WG5S5LIX4	WG5S5LIX6

Для важких лотків драбинного типу 150 мм For Welded ladder trays 150 mm

РОЗМІРИ, мм DIMENSIONS, mm		ТОВЩИНА THICKNESS	ВАГА WEIGHT	КОД, ВИК. 2 CODE TYPE 2	КОД, ВИК. 3 CODE TYPE 3	КОД, ВИК. 6 CODE TYPE 6
H	L	мм / mm	кг / kg	HDZ	AISI 304	AISI 316
97	215	1,5	0,45	WG7S5LHDZ	WG7S5LIX4	WG7S5LIX6
		2	0,60	WG7S6LHDZ	-	-

Супутні аксесуари Related accessories

ГВИНТ SCREW	КОД, ВИК. 1 CODE TYPE 1	КОД, ВИК. 2 CODE TYPE 2	КОД, ВИК. 3 CODE TYPE 3
M6x10	CM010610	CM010610HDZ	CM010610INOX

ГАЙКА NUT	КОД, ВИК. 1 CODE TYPE 1	КОД, ВИК. 2 CODE TYPE 2	КОД, ВИК. 3 CODE TYPE 3
M6x10	CM100600	CM100600HDZ	CM100600INOX

Проставка для кришки Cover spacer

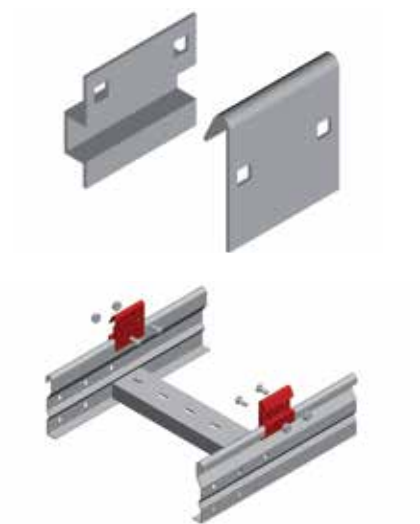

РОЗМІРИ, мм DIMENSIONS, mm	ТИП TYPE	ТОВЩИНА THICKNESS	ВАГА WEIGHT	КОД, ВИК. 2 CODE TYPE 2	КОД, ВИК. 3 CODE TYPE 3	КОД, ВИК. 6 CODE TYPE 6
Н		мм / mm	кг / kg	HDZ	AISI 304	AISI 316
22,5	внутрішній internal	1,5	0,048	MPK05IHDZ	MPK05IIX4	MPK05IIX6
22,5	зовнішній external	1,5	0,039	MPK05EHDZ	MPK05EIX4	MPK05EIX6

З'єднувальний гвинт Screw for joints

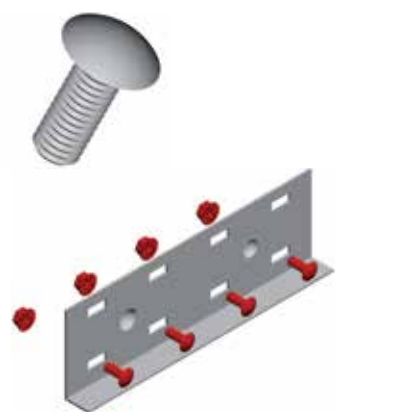

ПОЗНАЧЕННЯ DESIGNATION	ВАГА WEIGHT	УПАКОВКА PACKAGE	КОД, ВИК. 1 CODE TYPE 1	КОД, ВИК. 2 CODE TYPE 2	КОД, ВИК. 3 CODE TYPE 3
мм / mm	кг / kg	шт. / pcs		HDZ	AISI 304
M6x10	0,50	100	CM010610	CM010610HDZ	CM010610INOX

З'єднувальна гайка Screw for joints



РІЗЬБА THREAD	ВАГА WEIGHT	УПАКОВКА PACKAGE	КОД, ВИК. 1 CODE TYPE 1	КОД, ВИК. 2 CODE TYPE 2	КОД, ВИК. 3 CODE TYPE 3
мм / mm	кг / kg	шт. / pcs		HDZ	AISI 304
M6	0,30	100	CM100600	CM100600HDZ	CM100600INOX

■ Кріплення Fasteners

Гачок для кріплення кришки Cover hook head screw

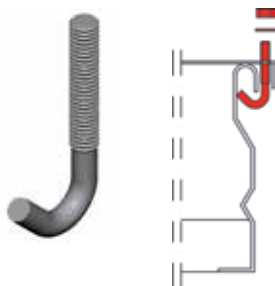

РІЗЬБА THREAD мм / mm	ВАГА WEIGHT кг / kg	УПАКОВКА PACKAGE шт. / pcs	КОД, ВИК. 3 CODE TYPE 3 AISI 304	КОД, ВИК. 6 CODE TYPE 6 AISI 316
M4	0,30	100	MVJ04AIX4	MVJ04AIX6

Шайба плоска Flat washer



РІЗЬБА THREAD мм / mm	ВАГА WEIGHT кг / kg	УПАКОВКА PACKAGE шт. / pcs	КОД, ВИК. 3 CODE TYPE 3 AISI 304	КОД, ВИК. 6 CODE TYPE 6 AISI 316
M4	0,10	100	MRS04AIX4	MRS04AIX6

Гайка Cover nut



РІЗЬБА THREAD мм / mm	ВАГА WEIGHT кг / kg	УПАКОВКА PACKAGE шт. / pcs	КОД, ВИК. 3 CODE TYPE 3 AISI 304	КОД, ВИК. 6 CODE TYPE 6 AISI 316
M4	0,10	100	MDS04AIX4	MDS04AIX6

Гвинт для кріплення кришки Cover fixing

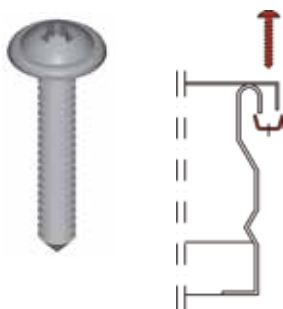

РІЗЬБА THREAD мм / mm	ВАГА WEIGHT кг / kg	УПАКОВКА PACKAGE шт. / pcs	КОД, ВИК. 3 CODE TYPE 3 AISI 304	КОД, ВИК. 6 CODE TYPE 6 AISI 316
M4x25	0,20	100	MVS04EIX4	MVS04EIX6

Пластина для кріплення кришки Cover fixing



РІЗЬБА THREAD мм / mm	ВАГА WEIGHT кг / kg	УПАКОВКА PACKAGE шт. / pcs	КОД, ВИК. 3 CODE TYPE 3 AISI 304	КОД, ВИК. 6 CODE TYPE 6 AISI 316
M4	0,20	100	MPS04AIX4	MPS04AIX6

Рішення по кріпленню драбини до профілю Ladder mounting to profile



ОПИС МОНТАЖНОГО ЕЛЕМЕНТА DESCRIPTION OF THE MOUNTING ELEMENT мм / mm	ВАГА WEIGHT кг / kg	УПАКОВКА PACKAGE шт. / pcs	КОД, ВИК. 2 CODE TYPE 2 HDZ	КОД, ВИК. 3 CODE TYPE 3 AISI 304	КОД, ВИК. 6 CODE TYPE 6 AISI 316
Гвинт з циліндричною головкою М6х25 Slotted cheese head screw M6x25	0,90	100	MVS06LEGC	MVS06LIX4	MVS06LIX6
Шайба плоска D6 Washer D6	0,10	100	MRS06AEGC	MRS06AIX4	MRS06AIX6
Пластина Plate	0,079	1	MPS06IEGC	MPS06IIX4	MPS06IIX6
Анкерна гайка М6 Anchor head screws M6	7,90	100	MDA06AEGC	MDA06AIX4	MDA06AIX6



Рішення по кріпленню драбини до балки Ladder mounting to girder



ОПИС МОНТАЖНОГО ЕЛЕМЕНТА DESCRIPTION OF THE MOUNTING ELEMENT мм / mm	ВАГА WEIGHT кг / kg	УПАКОВКА PACKAGE шт. / pcs	КОД, ВИК. 2 CODE TYPE 2 HDZ	КОД, ВИК. 3 CODE TYPE 3 AISI 304	КОД, ВИК. 6 CODE TYPE 6 AISI 316
Гвинт з циліндричною головкою М6х40 Slotted cheese head screw M6x40	0,90	100	MVS06HEGC	MVS06HIX4	MVS06HIX6
Шайба плоска D6 Washer D6	0,10	100	MRS06AEGC	MRS06AIX4	MRS06AIX6
Верхня пластина Upper plate	0,079	1	MPS06IEGC	MPS06IIX4	MPS06IIX6
Нижня пластина Lower plate	0,079	1	MPS06EEGC	MPS06EIX4	MPS06EIX6
Гайка М6 Nut M6	0,30	100	MDZ06AEGC	MDZ06AIX4	MDZ06AIX6



■ Для нотаток
For notes

