



Шафи з фібергласу Conchiglia (Конкілья)

Conchiglia fibreglass enclosures

Навісні шафи	Wall-mounted enclosures	57
Підлогові шафи	Floor enclosures	58
Таблиця підбору обладнання	Equipment selection chart	59
Акcesуари	Accessories	61
Креслення	Drawings	66

■ Сфера застосування

Scope of use

Шафи з фібергласу Conchiglia

Conchiglia fibreglass enclosures



Характеристики

Characteristics

Корозійстійкість: фіберглас не іржавіє і стійкий до хімічних речовин
corrosion resistance: fibreglass is resistant to rust and chemical substances

Стійкість до впливів навколишнього середовища та ультрафіолету
resistance to atmospheric impacts and UV radiation

Термостійкість: від -50 до +90 °C
heat resistance: -50 to +90 °C

Ступінь захисту: IP55 відповідно до стандартів ДСТУ IEC 60529
IP55 protection rating according to standards National Standard of Ukraine IEC 60529

Не потребує заземлення оболонки шафи / Enclosure grounding not required

Матеріал корпусу не створює перепон для передачі радіо- й GSM-сигналів
Frame material creates no interference for radio and GSM signal transmission

Шафа з фібергласу на 25–45 % легша за металеву
Fibreglass enclosures are 25 to 45 % lighter than metal enclosures

Антивандальна стійкість: ударна міцність IK10 (для дверей та бічних частин шафи), триточкова система замикання, ребриста поверхня (антистикер)
Tamper resistance: impact resistance IK10 (enclosure doors and sides), three-point locking system, ribbed surface (anti-sticker)

Шафи з фібергласу Conchiglia (Конкілья) призначені для використання в низьковольтних системах розподілу електроенергії, телефонних, газових і водопровідних мережах, світлофорних системах під впливом агресивного середовища.

Шафи Conchiglia виготовляють з високоякісного поліестерного листового матеріалу методом прямого пресування в сталених обігрівальних закритих формах на гідравлічних пресах.

Стандартна шафа має рівень пило- й вологозахисту не нижче IP55. Кліматична зона, де використовують шафи Conchiglia без ризику зниження IP та IK, — ПХЛ1.

ПХЛ1 — експлуатація на відкритому повітрі під впливом будь-яких атмосферних факторів (дощ, злива, сніг, пил при сильному вітрі).

Шафи з полегшеним безрамним конструктивом, що значно прискорює процес зборки і підключення.

Conchiglia сумісні з активним обладнанням світових провідних виробників, їх також можна об'єднувати між собою і створювати універсальні рішення, що задовольняють вимоги найвибагливіших замовників.

Корпус серії Conchiglia (Конкілья) — іновативний продукт в лінійці навісних і підлогових шаф зовнішнього встановлення. Завдяки якості матеріалу шафа використовується в низьковольтних системах розподілу електроенергії, телефонних, газових і водопровідних мережах, світлофорних системах для встановлення у місцях впливу агресивного навколишнього середовища.

Використовуються:

Шафи Conchiglia протягом багатьох років використовують в Європі в різних сферах. Перші оболонки були створені спеціально для одного з найбільших енергетичних гігантів Європи — компанії Eni. В подальшому корпуси постійно допрацьовувались і вдосконалювались.

Невпинний контроль якості, а також впровадження сучасних технологій і обладнання забезпечують незмінну високу якість продукції і довгий термін експлуатації.

Conchiglia fibreglass enclosures are intended for use in low-voltage power distribution systems, telephone, gas, and water supply networks, traffic light systems in aggressive environments.

Conchiglia enclosures are made of high quality polyester sheets by compression moulding in heated closed steel moulds with hydraulic presses.

The standard enclosure has the dust and water protection rating not lower than IP55.

The climatic region where Conchiglia enclosures are used without the risk for IP and IK rating downgrade is NF1 (ПХЛ1).

NF1 means operation in the open under any atmospheric impacts (rain, storm, snow, dust in strong wind).

Enclosures feature lightweight frameless design, which significantly accelerates the assembly and connection processes.

Conchiglia enclosures are compatible with active equipment by the world's leading manufacturers. They can also be combined with each other to create versatile solutions that satisfy the most demanding customers.

Conchiglia is an innovative product from the line of wall-mounted and floor enclosures for outdoor installation. Due to its high quality materials, the enclosure can be used within low-voltage power distribution systems, telephone, gas, and water supply networks, traffic light systems for installation in aggressive environments.

Scope of use:

Conchiglia enclosures have been used in Europe in various fields for years. Our first enclosures were custom made for one of Europe's largest energy giants – Eni. Later on, enclosures were updated and improved on a regular basis, and are currently in highest demand in the EU countries.

Persistent quality control, introduction of advanced technologies and equipment ensure invariably high quality and long service life of our products.

Транспортна інфраструктура
Transport infrastructure



Муніципальне господарство
Municipal infrastructure



Переробні виробництва
Treatment facilities



Хімічне виробництво
Chemical industry



Порти та верфі
Ports and shipyards



Харчова промисловість
Food industry



Головні переваги
Key advantages



Безпека
Фіберглас — діелектрик (клас захисту II), максимально знижує ризик ураження електричним струмом

Safety
Fibreglass is a dielectric material (protection rating II) that minimizes the electric shock hazard

Комфортний монтаж
Збірна конструкція шаф Conchiglia, легка вага й модульність спрощують монтаж і скорочують час на встановлення.

Ease of installation
Lightweight split modular design allows quick and easy installation of Conchiglia enclosures

**Захист від бруду**

Спеціальне ущільнення захищає замок ручки від проникнення бруду

Protection against dirt

Special sealant protects the handle lock against ingress of dirt

**Довговічність**

Петлі виконані з неіржавної сталі. Матеріал виготовлення: сталь AISI 304

Long service life

Hinges are made of stainless steel. Material: stainless steel AISI 304

**Надійний замок**

Спеціальна конструкція замка забезпечує надійне триточкове замикання. Рігель металевий.

Ultra secure lock

Special structure of the lock allows secure three-point locking. Metal lock pin.

**Встановлення в несприятливих середовищах**

Шафи відповідають міжнародним стандартам: ступінь захисту від пилу та вологи — IP55, захист від зовнішніх механічних впливів — IK10, стійкі до впливу бензину та олій, вогнестійкі.

Installation in adverse environmental conditions

Enclosures meet international standards: dust and water ingress protection rating IP55, resistance to external mechanical impact – IK10, petrol and oil resistance, fire-resistant.

**Захист від стикерів**

Оригінальна ребриста поверхня має не лише привабливий дизайн, а й запобігає наклеюванню на поверхню різноманітних матеріалів рекламного змісту тощо.

Anti-sticker protection

The original ribbed surface features attractive design and is protected against sticking of all sorts of advertising materials.

Характерні особливості Distinctive features

Функціональний дизайн:

- Відмітна особливість шафи — це рельєфний візерунок на передніх дверях і задній стінці, який забезпечує високу механічну міцність, знижує вплив ультрафіолету, захищає від передчасного старіння та гарантує захист від вандалізму.

- Корпуси серії Conchiglia завдяки оригінальному зовнішньому вигляду доречні в будь-якому просторі. Інженери-проектувальники можуть створити рішення будь-якої складності як на промислових об'єктах, так і в межах міста.

Асортимент:

- шість варіантів виконання напольних шаф по висоті: 400, 490, 580, 715, 940, 1390 мм;

- п'ять варіантів виконання навісних шаф по висоті: 370, 460, 550, 685, 910 мм;

- два варіанти виконання по ширині: 580 і 685 мм;

- два варіанти виконання по глибині: 330 і 460 мм.

Універсальність:

- Модульний конструктив шафи Conchiglia – можливість об'єднувати корпуси між собою для підвищення висоти і глибини. Відповідає високим вимогам до проектування й установки, а геометрична структура дозволяє створювати різноманітні комплексні та індивідуальні рішення.

- Широкий спектр аксесуарів дає можливість раціонально заповнити простір всередині оболонок та оснащувати їх необхідним обладнанням (для газо- і водопостачання, телефонії, управління освітленням та інших сфер використання).

Functional design:

- Enclosures feature embossed pattern on the front door and rear wall, which ensures high mechanical strength, reduces UV impact, protects against premature wear and guarantees anti-tampering protection.

- Due to their original exterior, Conchiglia enclosures will suit any space. Design engineers can create solutions of any complexity both at industrial facilities and within the city limits.

Product range:

- 6 versions of floor enclosures by height: 400, 490, 580, 715, 940, 1,390 mm;

- 5 versions of wall-mounted enclosures by height: 370, 460, 550, 685, 910 mm;

- 2 versions by width: 580 and 685 mm;

- 2 versions by depth: 330 and 460 mm.

Versatility:

- Modular structure of Conchiglia enclosures allows combining different enclosures with each other to increase height or depth. Enclosures meet stringent design and installation requirements, and their geometrical arrangement allows all sorts of complex and individual solutions.

- You can use our wide range of accessories to fill in the enclosures in a rational way and to fit them with necessary equipment (gas and water supply, telephony, lighting control, and other uses).

■ Навісні шафи з фібергласу Conchiglia

Conchiglia wall-mounted fibreglass enclosures



Застосування:

- для низьковольтних систем автоматизації, розподілу й обліку електроенергії в умовах агресивного навколишнього середовища.

Матеріал:

- корпус — фіберглас 3–5 мм, RAL 7035;
- монтажна плата — оцинкована сталь до 2 мм (в комплект не входить);
- циліндровий механізм секретності замка (серцевина) — метал;
- ущільнювач — EPDM (етилен-пропіленовий каучук).

Характерні особливості:

- ступінь пило- й вологозахисту — IP55;
- способ встановлення — на стіну, на опору;
- ступінь ударостійкості — IK10;
- двері реверсивні, встановлюється з правого боку за замовчуванням;
- у дверях встановлена ручка з термопластику з замком під ключ.

Комплект поставки:

- елементи корпусу, ручка, замок, монтажні аксесуари.

Креслення:

- стор. 66.

Purpose:

- for low-voltage automation, power distribution and metering systems installed in aggressive environments.

Material:

- frame: fibreglass 3–5 mm, RAL 7035;
- mounting plate: galvanized steel up to 2 mm (not included);
- cylinder lock security mechanism (core): metal;
- sealant: EPDM (ethylene-propylene rubber).

Distinctive features:

- dust and water ingress protection rating — IP55;
- installation method: wall-mounted, supported;
- impact resistance — IK10;
- reversible door, installed on the right side by default;
- door has a thermoplastic handle with a key lock.

Scope of delivery:

- frame elements, handle, lock, fasteners.

Drawing:

- p. 66.

ГЛИБИНА DEPTH	РОЗМІРИ ШАФИ, мм ENCLOSURE DIMENSIONS, mm		СТУПІНЬ ЗАХИСТУ PROTECTION RATING	КОД ШАФИ В ЗІБРАНІЙ ВИГЛЯДІ ASSEMBLED ENCLOSURE CODE
	ВИСОТА HEIGHT	ШИРИНА WIDTH		
330	370	580	IP55	077501906
	460	685	IP55	077702900
	550	580	IP55	077503902
	685	685	IP55	077704906
	910	580	IP55	077505907
	910	685	IP55	077705903
460	460	685	IP55	077712909
	550	580	IP55	077513901
	685	685	IP55	077714905
	910	580	IP55	077515906
	910	685	IP55	077715902

■ Підлогові шафи из фібергласу Conchiglia

Conchiglia floor fibreglass enclosures



Застосування:

- для низьковольтних систем автоматизації, розподілу й обліку електроенергії в несприятливих умовах агресивного навколишнього середовища.

Матеріал:

- корпус — фіберглас 3–5 мм, RAL 7035;
- монтажна плата — оцинкована сталь до 2 мм (в комплект не входить);
- циліндровий механізм секретності замка — метал;
- ущільнювач — EPDM (етилен-пропіленовий каучук).

Характерні особливості:

- ступінь пило- й вологозахисту — IP55;
- спосіб встановлення — на підлогу, в фундамент;
- ударна міцність — IK10;
- двері реверсивні, встановлюються з правого боку за замовчуванням;
- у дверях встановлена ручка з термопластику з замком під ключ.

Комплект поставки:

- елементи корпусу, ручка, замок, монтажні аксесуари.

Креслення:

- стор. 67.

Purpose:

- for low-voltage automation, power distribution and metering systems installed in aggressive environments.

Material:

- frame: fibreglass 3–5 mm, RAL 7035;
- mounting plate: galvanized steel up to 2 mm (not included);
- cylinder lock security mechanism: metal;
- sealant: EPDM (ethylene-propylene rubber).

Distinctive features:

- dust and water ingress protection rating — IP55;
- installation method: floor-mounted, flush with foundation;
- impact resistance – IK10;
- reversible door, installed on the right side by default;
- door has a thermoplastic handle with a key lock.

Scope of delivery:

- frame elements, handle, lock, fasteners.

Drawing:

- p. 67.

ГЛИБИНА DEPTH	РОЗМІРИ ШАФИ, мм ENCLOSURE DIMENSIONS, mm		СТУПІНЬ ЗАХИСТУ PROTECTION RATING	КОД ШАФИ В ЗІБРАНІЙ ВИГЛЯДІ ASSEMBLED ENCLOSURE CODE
	ВИСОТА HEIGHT	ШИРИНА WIDTH		
330	400	580	IP55	077500106
	490	685	IP55	077702108
	580	580	IP55	077503100
	715	685	IP55	077704104
	940	580	IP55	077505105
	940	685	IP55	077705101
	1390	580	IP55	077508109
	1390	685	IP55	077708105
460	490	685	IP55	077712107
	580	580	IP55	077513109
	715	685	IP55	077714103
	940	580	IP55	077515104
	940	685	IP55	077715100
	1390	580	IP55	077518108
	1390	685	IP55	077718104

■ Таблиця підбору обладнання Equipment selection chart

Навісні шафи з фібергласу Wall-mounted fibreglass enclosures



РОЗМІРИ ШАФИ, мм
ENCLOSURE DIMENSIONS, mm

АКСЕСУАРИ*
ACCESSORIES*

ГЛИБИНА DEPTH	ВИСОТА HEIGHT	ШИРИНА WIDTH	КОД ШАФИ ENCLOSURE CODE	МОНТАЖНІ ПЛАТИ MOUNTING PLATES	ГОРИЗОНТАЛЬНІ НАПРЯМНІ HORIZONTAL GUIDES	ВЕРТИКАЛЬНІ СТІЙКИ VERTICAL RACKS	НАБІР ДЛЯ ВСТАНОВЛЕННЯ МОДУЛЬНОГО ОБЛАДНАННЯ** INSTALLATION KIT FOR MODULAR EQUIPMENT**	РАМА ДЛЯ ТЕЛЕКОМУНІКАЦІЙНОГО ОБЛАДНАННЯ 19" TELECOMMUNICATION EQUIPMENT FRAME 19"	КРИПЛЕННЯ НА СТОВП*** POLE FIXTURE***	КРОНШТЕЙНИ ДЛЯ НАСТІННОГО МОНТАЖУ WALL- MOUNTING BRACKETS
	370		077501906	095775011	095770905	095770012	095775706 095775623 095775805	-	095770970	095770939
	550	580	077503902	095775037	095770905	095770038	095775722 095775623 095775821	-	095770970	095770939
330	910		077505907	095775052	095770905	095770046	095775748 095775623 095775813	-	095770970	095770939
	460		077702900	095777017	095770905	095770020	095777702 095777629 095777801	095777645	095770988	095770939
	685	685	077704906	095777025	095770905	095770046	095777710 095777629 095777819	095777652	095770988	095770939
	910		077705903	095777033	095770905	095770053	095777728 095777629 095777801	095777660	095770988	095770939
	550	580	077513901	095775037	095770913	095770038	095775722 095775623 095775821	-	095770970	095770939
	910		077515906	095775052	095770913	095770053	095775748 095775623 095775813	-	095770970	095770939
460	460		077712909	095777017	095770913	095770020	095777702 095777629 095777801	095777645	095770988	095770939
	685	685	077714905	095777025	095770913	095770046	095777710 095777629 095777819	095777652	095770988	095770939
	910		077715902	095777033	095770913	095770053	095777728 095777629 095777801	095777660	095770988	095770939

* Використовують лише з вертикальними стійками і горизонтальними напрямними.

* For use with vertical racks and horizontal guides only.

** Кількість і тип накладних панелей і монтажних рам уточнюйте на сторінці опису аксесуарів (стор. 62).

** See accessory description page for quantity and type of cover plates and mounting frames (p. 62).

*** Використовують лише з кронштейнами для настінного монтажу.

*** For use with wall mounting brackets only.

Підлогові шафи з фібергласу Floor fibreglass enclosures

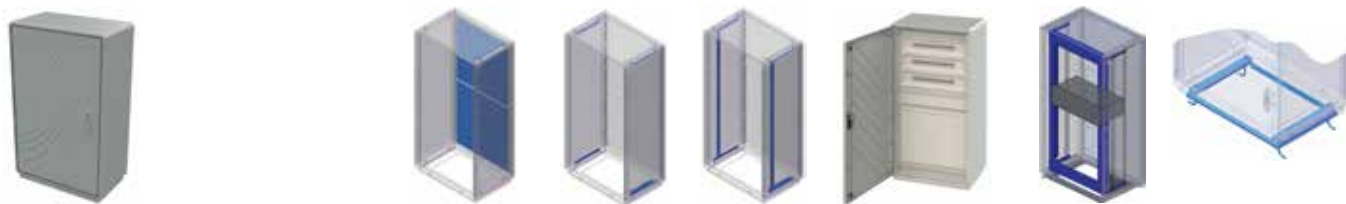

РОЗМІРИ ШАФИ, мм
ENCLOSURE DIMENSIONS, mm

АКСЕСУАРИ*
ACCESSORIES*

ГЛИБИНА DEPTH	ВИСОТА HEIGHT	ШИРИНА WIDTH	КОД ШАФИ ENCLOSURE CODE	МОНТАЖНІ ПЛАТИ MOUNTING PLATES	ГОРИЗОНТАЛЬНІ НАПРЯМНІ HORIZONTAL GUIDES	ВЕРТИКАЛЬНІ СТІЙКИ VERTICAL RACKS	НАБІР ДЛЯ ВСТАНОВЛЕННЯ МОДУЛЬНОГО ОБЛАДНАННЯ** INSTALLATION KIT FOR MODULAR EQUIPMENT**	РАМА ДЛЯ ТЕЛЕКОМУНІКАЦІЙНОГО ОБЛАДНАННЯ 19" TELECOMMUNICATION EQUIPMENT FRAME 19"	РАМА ДЛЯ КРІПЛЕННЯ В БЕТОН CONCRETE FIXING FRAME	
330	400	580	077500106	095775011	095770905	095770012	095775706 095775623 095775805	-	095775300	
	580		077503100	095775037	095770905	095770038	095775722 095775623 095775821	-	095775300	
	940		077505105	095775052	095770905	095770046	095775748 095775623 095775813	-	095775300	
	1390	685	077508109	095775078	095770905	095770087	095775763 095775623 095775839	-	095775300	
	490		077702108	095777017	095770905	095770038	095777702 095777629 095777801	095777645	095775359	
	715		077704104	095777025	095770905	095770046	095777710 095777629 095777819	095777652	095775359	
	940		077705101	095777033	095770905	095770046	095777728 095777629 095777801	095777660	095775359	
	1390		077708105	095777058	095770905	095770087	095777744 095777629 095777819	095777686	095775359	
	460	580	580	077513109	095775037	095770913	095770038	095775722 095775623 095775821	-	095777306
		940		077515104	095775052	095770913	095770046	095775748 095775623 095775813	-	095777306
		1390		077518108	095775078	095770913	095770087	095775763 095775623 095775839	-	095777306
		490	685	077712107	095777017	095770913	095770038	095777702 095777629 095777801	095777645	095777355
715		077714103		095777025	095770913	095770046	095777710 095777629 095777819	095777652	095777355	
940		077715100		095777033	095770913	095770046	095777728 095777629 095777801	095777660	095777355	
1390		077718104		095777058	095770913	095770087	095777744 095777629 095777819	095777686	095777355	

* Використовують лише з вертикальними стійками й горизонтальними напрямними.

* For use with vertical racks and horizontal guides only.

** Кількість і тип накладних панелей і монтажних рам з'ясовуйте на сторінці опису аксесуарів (стор. 62).

** See accessory description page for quantity and type of cover plates and mounting frames (p. 62).

■ Аксесуари Accessories

Монтажна плата Mounting plate



Застосування:

- монтаж обладнання.

Матеріал:

- оцинкована сталь 2 мм.

Комплект поставки:

- монтажна плата, кріплення, монтажні аксесуари.

Креслення:

- стор. 73.

Purpose:

- installation of equipment.

Material:

- galvanized steel, 2 mm.

Scope of delivery:

- mounting plate, fasteners.

Drawing:

- p. 73.

РОЗМІРИ ШАФИ, мм ENCLOSURE DIMENSIONS, mm		РОЗМІРИ МОНТАЖНОЇ ПЛАТИ, мм MOUNTING PLATE DIMENSIONS, mm		КОД CODE
ВИСОТА НАВІСНА/ПІДЛОГОВА HEIGHT, WALL- MOUNTED/FLOOR- MOUNTED	ШИРИНА WIDTH	ВИСОТА HEIGHT	ШИРИНА WIDTH	
370/400	580	265	455	095775011
550/580	580	445	455	095775037
910/940	580	805	455	095775052
-/1390	580	620x2	455	095775078*
460/490	685	355	560	095777017
685/715	685	580	560	095777025
910/940	685	805	560	095777033
-/1390	685	620x2	560	095777058*

Комплект для кріплення монтажної плати до стійок Rack fastening kit



Застосування:

- кріплення монтажної плати до стійок.

Матеріал:

- сталь 2 мм.

Комплект поставки:

- 4 кронштейни, монтажні аксесуари.

Креслення:

- стор. 73.

Purpose:

- fastening of the mounting plate to the racks.

Material:

- steel, 2 mm.

Scope of delivery:

- 4 brackets, anchors, fasteners.

Drawing:

- p. 73.

КІЛЬКІСТЬ КРОНШТЕЙНІВ NO. OF BRACKETS	КОД CODE
4	095770921

Опорні напрямні Ladder guides



Застосування:

- монтаж вертикальних стійок.

Матеріал:

- оцинкована сталь 2 мм.

Комплект поставки:

- 2 напрямні, монтажні аксесуари.

Креслення:

- стор. 74.

Purpose:

- installation of vertical racks.

Material:

- galvanized steel, 2 mm.

Scope of delivery:

- 2 guides, fasteners.

Drawing:

- p. 74.

ШИРИНА ШАФИ CABINET WIDTH mm	КОД CODE
330	095770905
460	095770913

* МП складається з двох рівних частин висотою 620 мм, замовляти необхідно 2 шт.

* Mounting plate consists of two equal parts 620 mm high (order 2 pcs).

Вертикальні стійки Vertical racks

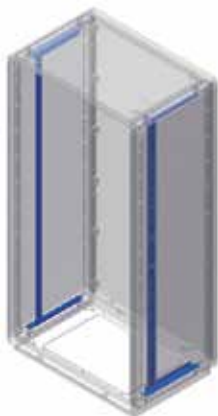

Застосування:

- монтаж обладнання.

Матеріал:

- оцинкована сталь 2 мм.

Комплект поставки:

- 2 стійки, монтажні аксесуари.

Креслення:

- стор. 75.

Purpose:

- installation of equipment.

Material:

- galvanized steel, 2 mm.

Scope of delivery:

- 2 racks, fasteners.

Drawing:

- p. 75.

ВИСОТА ШАФИ, мм ENCLOSURE HEIGHT, mm		КОД CODE
НАВІСНА / WALL-MOUNTED	ПІДЛОГОВА / FLOOR-MOUNTED	1 шт. / 1 pce
370	400	095770012
460	490	095770020
550	580	095770038
685	715	095770046
910	940	095770053
-	1390	095770087

Рамка для накладної панелі Cover plate frame

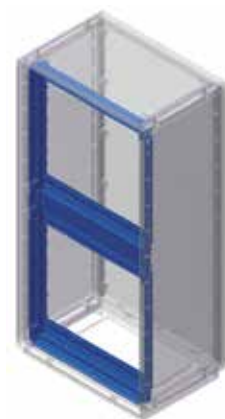

Застосування:

- встановлення накладної панелі.

Матеріал:

- самозгасний термопластик, колір сірий, RAL 7035.

Комплект поставки:

- рамка, монтажні аксесуари.

Креслення:

- стор. 74.

Purpose:

- installation of the cover plate.

Material:

- self-extinguishing thermoplastic, grey, RAL 7035.

Scope of delivery:

- frame, fasteners.

Drawing:

- p. 74.

Колір сірий, RAL 7035 / Colour – grey, RAL 7035

РОЗМІРИ ШАФИ, мм ENCLOSURE DIMENSIONS, mm		КІЛЬКІСТЬ ВСТАНОВЛЮВАЛЬНИХ ПАНЕЛЕЙ NO. OF MOUNTED PANELS	МАКС. КІЛЬКІСТЬ МОДУЛІВ MAX. NO. OF MODULES	КОД CODE
ВИСОТА HEIGHT	ШИРИНА WIDTH			
400	580	1	24	095775706
490	685	2	58	095777702
580	580	3	72	095775722
715	685	3	87	095777710
940	580	4	96	095775748
940	685	4	116	095777728
1390	580	6	144	095775763
1390	685	6	174	095777744

Накладна панель Cover plate



Застосування:

- обмеження доступу, встановлення модульного обладнання.

Матеріал:

- самозгасний термопластик, колір сірий, RAL 7035.

Комплект поставки:

- панель, монтажні аксесуари.

Креслення:

- стор. 75.

Purpose:

- access restriction, installation of modular equipment.

Material:

- self-extinguishing thermoplastic, grey, RAL 7035.

Scope of delivery:

- panel, fasteners.

Drawing:

- p. 75.

Колір сірий, RAL 7035 / Colour – grey, RAL 7035

РОЗМІРИ ШАФИ ENCLOSURE DIMENSIONS mm	ТИП ПАНЕЛІ PANEL TYPE	КІЛЬКІСТЬ МОДУЛІВ NO. OF MODULES	КОД CODE
580	суцільна / solid	-	095775607
	перфорована / slotted	24	095775623
685	суцільна / solid	-	095777603
	перфорована / slotted	29	095777629

Монтажна рама Mounting frame



Застосування:

- монтаж модульного обладнання.

Матеріал:

- сталь 2 мм.

Комплект поставки:

- монтажна рама в розібраному вигляді, монтажні аксесуари.

Креслення:

- стор. 76.

Purpose:

- installation of modular equipment.

Material:

- steel, 2 mm.

Scope of delivery:

- mounting frame (disassembled), fasteners.

Drawing:

- p. 76.

ВИСОТА HEIGHT	ШИРИНА WIDTH	НЕОБХІДНА КІЛЬКІСТЬ NECESSARY QTY	КОД CODE
mm	mm	шт. / pcs	
400	580	1	095775805
490	685	1	095777801
580	580	1	095775821
715	685	1	095777819
940	580	2	095775813
940	685	2	095777801
1390	580	2	095775839
1390	685	2	095777819

Комплект для кріплення монтажної плати до монтажної рами Mounting frame fastening kit

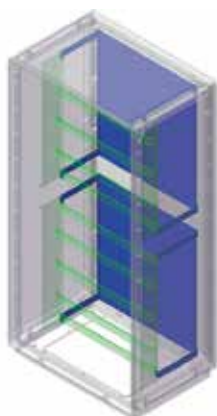

Застосування:

- монтаж обладнання.

Матеріал:

- сталь 2 мм.

Комплект поставки:

- 1 монтажна плата, 4 кронштейни, монтажні аксесуари.

Креслення:

- стор. 77.

Purpose:

- installation of equipment.

Material:

- steel, 2 mm.

Scope of delivery:

- 1 mounting plate, 4 brackets, fasteners.

Drawing:

- p. 77.

ВИСОТА HEIGHT	ШИРИНА WIDTH	ГЛИБИНА DEPTH	ВІДСТАНЬ МОНТАЖНА РАМА/ПАНЕЛЬ MOUNTING FRAME/PANEL DISTANCE	КОД МОНТАЖНОЇ РАМИ MOUNTING FRAME CODE	КОД КОМПЛЕКТУ KIT CODE
mm	mm	mm	mm		
400	580	330	85	095775805	095775854
490	685	330	85	095777801	095777865
		460	215		095777868
580	580	330	85	095775821	095775870
		460	215		095775912
715	685	330	85	095777819	095777850
		460	215		095777884
940	580	330	85	095775813	095775862
		460	215		095775904
940	685	330	85	095777801	095777865
		460	215		095777868
1390	580	330	85	095775839	095775888
		460	215		095775920
1390	685	330	85	095777819	095777850
		460	215		095777884

Рама для встановлення телекомунікаційного обладнання 19 Telecommunication equipment frame 19

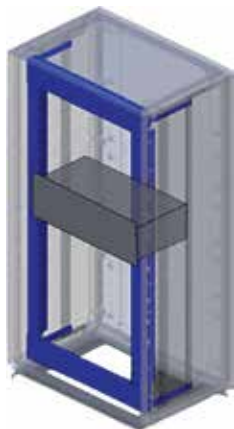

Застосування:

- для встановлення обладнання 19 дюймів в шафи серії Conchiglia.

Матеріал:

- сталь пофарбована RAL7035.

Характерні особливості:

- рама з цілісною конструкцією, що додає жорсткості;
- можливе встановлення часткової рами;
- використовують лише з горизонтальними напрямними і чотирма вертикальними стійками (в комплект не входять);
- лише в шафах шириною 685 мм.

Комплект поставки:

- елементи рами, встановлювальні кронштейни, елементи для кріплення.

Purpose:

- installation of 19-inch equipment into Conchiglia enclosures.

Material:

- painted steel, RAL7035.

Distinctive features:

- solid stiffening frame;
- partial frame may be installed;
- for use with horizontal guides and 4 vertical racks only (not included);
- for use in 685 mm enclosures only.

Scope of delivery:

- frame elements, installation brackets, fasteners.

ВИСОТА ШАФИ, мм ENCLOSURE HEIGHT, mm		КІЛЬКІСТЬ ЮНІТІВ NO. OF UNITS	КОД CODE
НАВІСНА / WALL-MOUNTED	ПІДЛГОВА / FLOOR-MOUNTED	шт. / pcs	1 шт. / 1 pcs
460	490	20	095770012
685	715	35	095770020
910	940	60	095770038
-	1390	80	095770046

Рама для кріплення шафи до підлоги Floor mounting frame



Застосування:

- кріплення шаф до бетонної підлоги.

Матеріал:

- сталь 2 мм.

Комплект поставки:

- рама, 4 спеціальних болти, монтажні аксесуари.

Креслення:

- стор. 78.

Purpose:

- concrete floor mounting of enclosures.

Material:

- steel, 2 mm.

Scope of delivery:

- frame, 4 special bolts, fasteners.

Drawing:

- p. 78.

ГЛУБИНА DEPTH	ШИРИНА WIDTH	РАМА ДЛЯ КРІПЛЕННЯ ДО ПІДЛОГИ FLOOR MOUNTING FRAME
mm	mm	
330	580	095775300
	685	095777306
460	580	095775359
	685	095777355

Кронштейн для настінного монтажу Wall-mounting bracket



Застосування:

- кріплення шафи на стіну.

Матеріал:

- сталь 2 мм.

Комплект поставки:

- 4 кронштейни, монтажні аксесуари.

Креслення:

- стор. 78.

Purpose:

- wall mounting of enclosures.

Material:

- steel, 2 mm.

Scope of delivery:

- 4 brackets, anchors, fasteners.

Drawing:

- p. 78.

КІЛЬКІСТЬ КРОНШТЕЙНІВ NO. OF BRACKETS	КОД CODE
4	095770939

Кріплення навісних шаф на опору

Fastening of wall-mounted enclosures to supports



Застосування:

- для кріплення шаф Conchiglia на опору.

Матеріал:

- сталь пофарбована RAL9005.

Характерні особливості:

- рама складається з металевих профілів зі спеціальним посадковим місцем під опору;
- можливе використання декількох комплектів для збільшення тримальної здатності;
- використовують лише з кронштейнами для настінного монтажу.

Комплект поставки:

- два профілі для кріплення шафи до стовпа, стрічка й замки з неіржавної сталі, кріпильні елементи.

Purpose:

- fastening of Conchiglia enclosures to supports.

Material:

- painted steel, RAL9005.

Distinctive features:

- frame consists of metal shapes with a special mounting seat for the support;
- several kits can be used for increased bearing capacity;
- for use with wall mounting brackets only.

Scope of delivery:

- two shapes for pole fastening, band and locks of stainless steel, fasteners.

ШИРИНА ШАФИ CABINET WIDTH	КОД CODE
mm	
580	095770970
685	095770988

■ Креслення Drawings

Настінні шафи з фібергласу Conchiglia Conchiglia wall-mounted fibreglass enclosures

РОЗМІРИ ШАФИ, мм ENCLOSURE DIMENSIONS, mm			КОД ШАФИ В ЗІБРАНОМУ ВИГЛЯДІ ASSEMBLED ENCLOSURE CODE
ГЛИБИНА DEPTH	ВИСОТА HEIGHT	ШИРИНА WIDTH	
Р	Н	Л	
330	370	580	077501906
	460	685	077702900
	550	580	077503902
	685	685	077704906
	910	580	077505907
	910	685	077705903
460	460	685	077712909
	550	580	077513901
	685	685	077714905
	910	580	077515906
	910	685	077715902

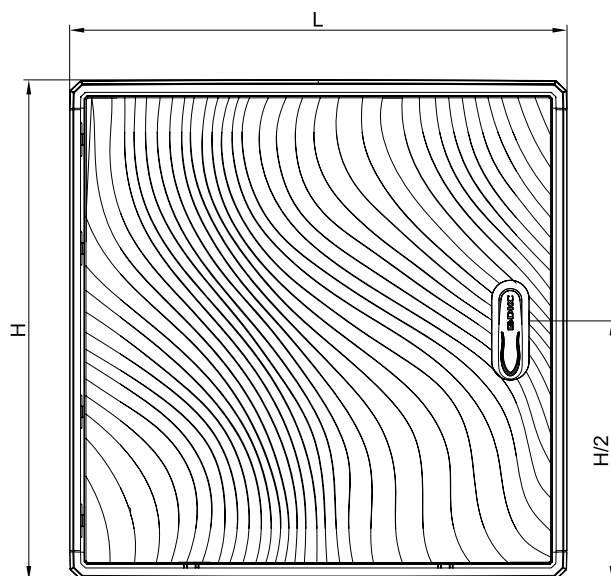

Вигляд спереду
Front view

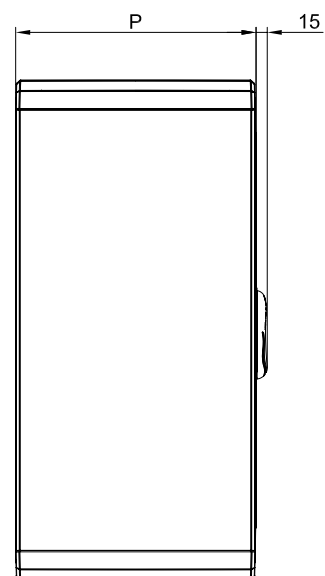

Вигляд збоку
Side view

Підлогові шафи з фібергласу Conchiglia

Conchiglia floor fibreglass enclosures

РОЗМІРИ ШАФИ, мм
ENCLOSURE DIMENSIONS, mm

КОД ШАФИ В ЗІБРАНУМУ ВИГЛЯДІ
ASSEMBLED ENCLOSURE CODE

ГЛИБИНА DEPTH P	ВИСОТА HEIGHT H	ШИРИНА WIDTH L	КОД ШАФИ В ЗІБРАНУМУ ВИГЛЯДІ ASSEMBLED ENCLOSURE CODE
330	400	580	077500106
	490	685	077702108
	580	580	077503100
	715	685	077704104
	940	580	077505105
	940	685	077705101
	1390	580	077508109
	1390	685	077708105
460	490	685	077712107
	580	580	077513109
	715	685	077714103
	940	580	077515104
	940	685	077715100
	1390	580	077518108
	1390	685	077718104

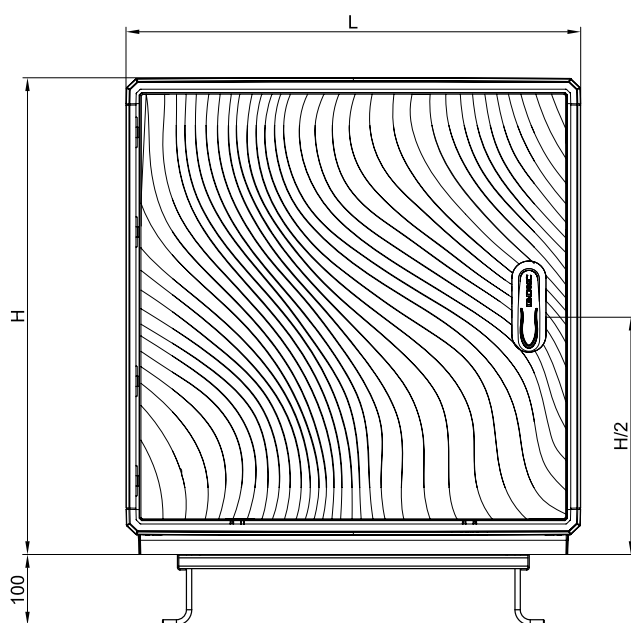

Вигляд спереду
Front view

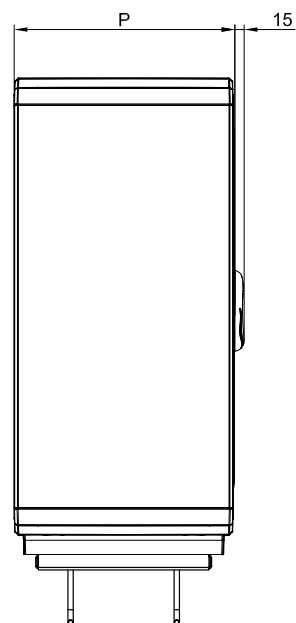

Вигляд збоку
Side view

Основні елементи шаф з фібергласу Conchiglia

Key elements of Conchiglia fibreglass enclosures

Комплект G5/G7DTBI** – дно і кришка настінних шаф

Kit G5/G7DTBI** – bottom and cover for wall-mounted enclosures

РОЗМІРИ ШАФИ, мм
ENCLOSURE DIMENSIONS, mm

ГЛИБИНА DEPTH	ШИРИНА WIDTH	КОД CODE
P	L	
330	580	G5DTBI3358
	685	G7DTBI3368
460	580	G5DTBI4658
	685	G7DTBI4668

Кришка (комплект G5/G7DTBI**)

Cover (kit G5/G7DTBI**)

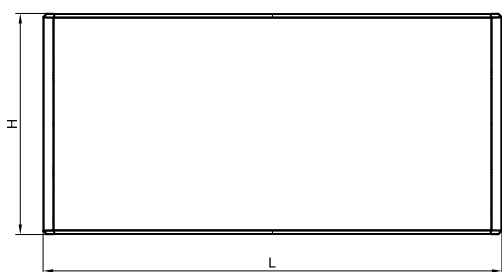

Вигляд зверху
Top view

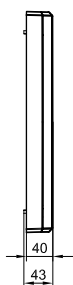

Вигляд збоку
Side view

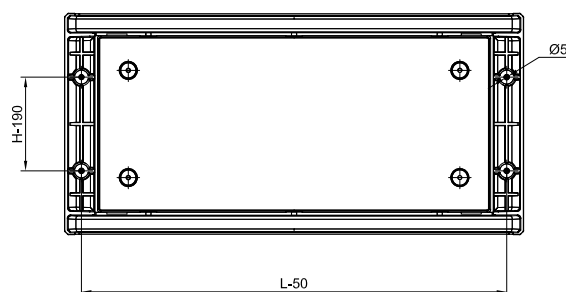

Вигляд зсередини
Inside view

Дно (комплект G5/G7DTBI**)

Bottom (kit G5/G7DTBI**)

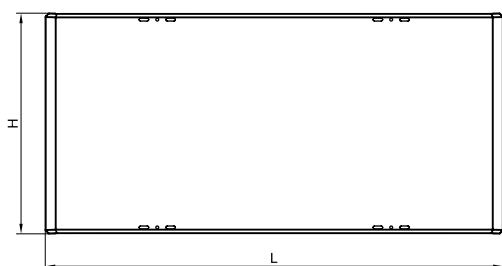

Вигляд зверху
Top view

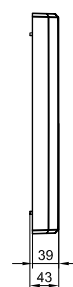

Вигляд збоку
Side view

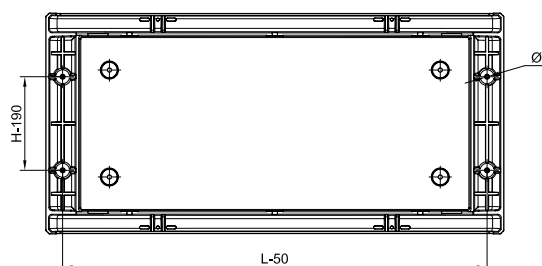

Вигляд зсередини
Inside view

Комплект G5/G7DTB** – дно і кришка підлогових шаф Kit G5/G7DTB** – bottom and cover for floor enclosures

РОЗМІРИ ШАФИ, мм
ENCLOSURE DIMENSIONS, mm

ГЛИБИНА DEPTH P	ШИРИНА WIDTH L	КОД CODE
330	580	G5DTB3358
	685	G7DTB3368
460	580	G5DTB4658
	685	G7DTB4668

Кришка (комплект G5/G7DTB**) Cover (kit G5/G7DTB**)

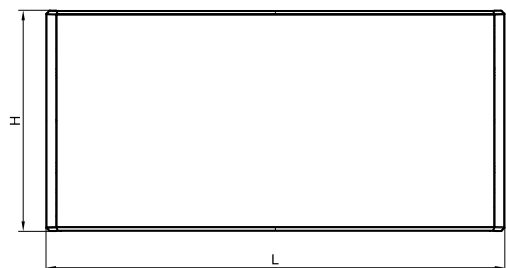

Вигляд зверху
Top view

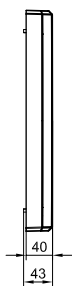

Вигляд збоку
Side view

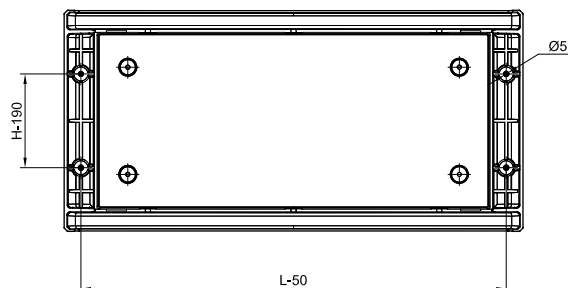

Вигляд зсередини
Inside view

Дно (комплект G5/G7DTB**) Bottom (kit G5/G7DTB**)

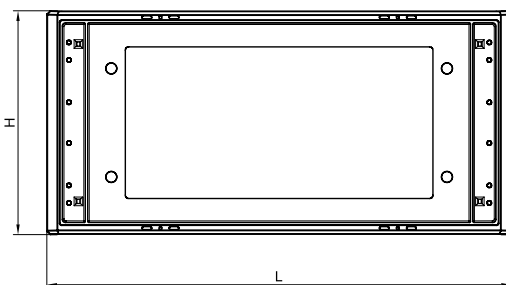

Вигляд зверху
Top view

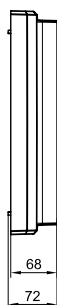

Вигляд збоку
Side view

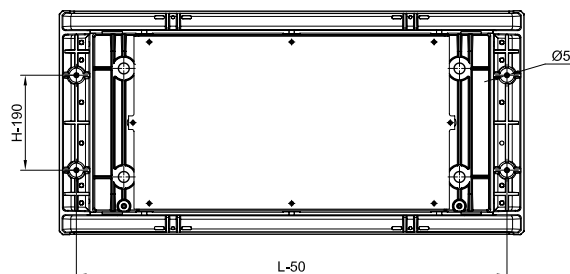

Вигляд зсередини
Inside view

Двері G5/G7CPE** — для настінних і підлогових шаф Door G5/G7CPE** – for wall-mounted and floor enclosures

РОЗМІРИ ШАФИ, мм
ENCLOSURE DIMENSIONS, mm

ВИСОТА HEIGHT	ШИРИНА WIDTH	КОД CODE
Н	L	
400	580	G5CPE4058
490	685	G7CPE4968
580	580	G5CPE5858
715	685	G7CPE7168
940	580	G5CPE9458
940	685	G7CPE9468
1390	580	G5CPE1358
1390	685	G7CPE3168

Двері G5/G7CPE** Door G5/G7CPE**

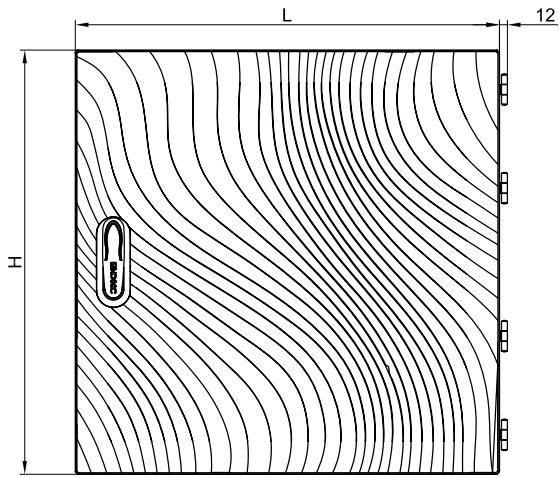

Вигляд спереду
Front view



Вигляд збоку
Side view

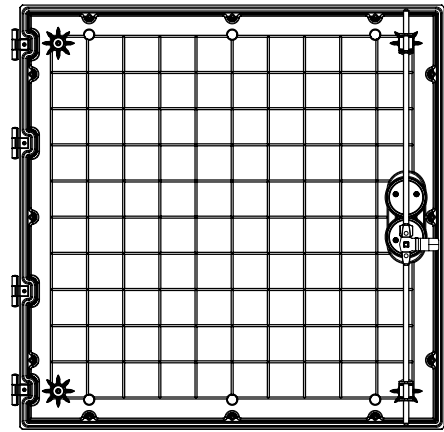

Вигляд зсередини
Inside view

Задня панель G5/G7CRE** – для настінних і підлогових шаф Rear panel G5/G7CRE** – for wall-mounted and floor enclosures

РОЗМІРИ ШАФИ, мм
ENCLOSURE DIMENSIONS, mm

ВИСОТА HEIGHT	ШИРИНА WIDTH	КОД CODE
Н	L	
400	580	G5CRE4058
490	685	G7CRE4968
580	580	G5CRE5858
715	685	G7CRE7168
940	580	G5CRE9458
940	685	G7CRE9468
1390	580	G5CRE1358
1390	685	G7CRE1368

Задня панель G5/G7CRE** Rear panel G5/G7CRE**

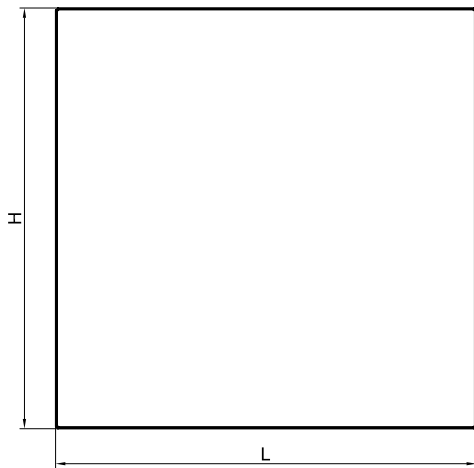

Вигляд спереду
Front view

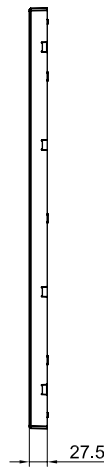

Вигляд збоку
Side view

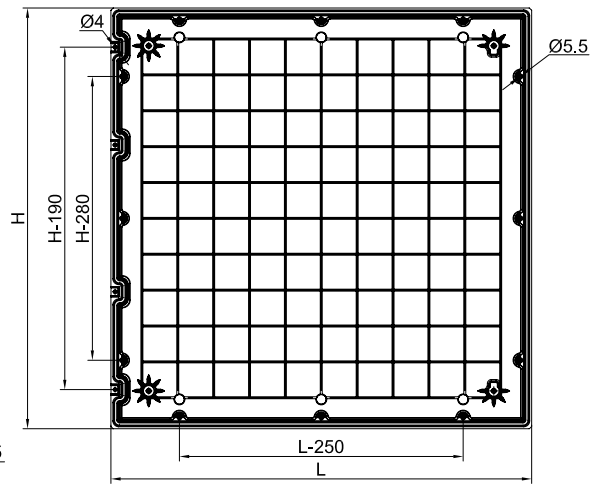

Вигляд зсередини
Inside view

Бокові панелі G-DL** — для настінних і підлогових шаф Side panels G-DL** – for wall-mounted and floor enclosures

РОЗМІРИ ШАФИ, мм
ENCLOSURE DIMENSIONS, mm

ГЛИБИНА DEPTH	ВИСОТА HEIGHT	КОД CODE
Р	Н	
330	400	G-DL3340
	490	G-DL3349
	580	G-DL3358
	715	G-DL3371
	940	G-DL3394
	940	G-DL3394
	1390	G-DL3313
	1390	G-DL3313
460	490	G-DL4649
	580	G-DL4658
	715	G-DL4671
	940	G-DL4694
	940	G-DL4694
	1390	G-DL4613
	1390	G-DL4613

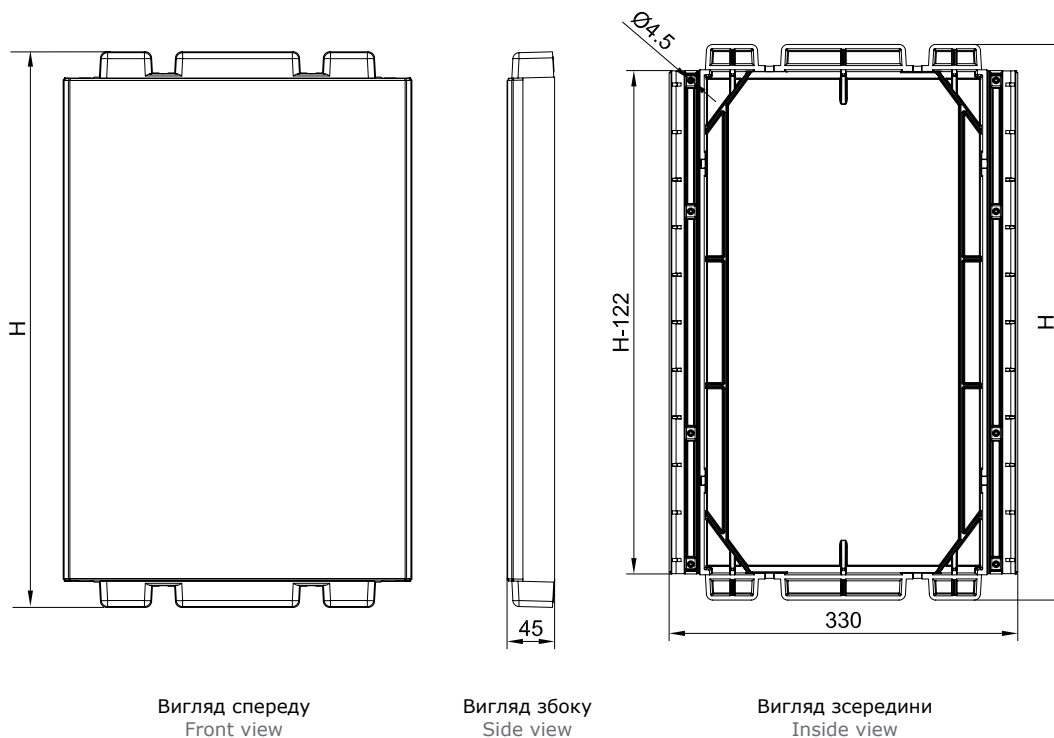

Вигляд спереду
Front view

Вигляд збоку
Side view

Вигляд зсередини
Inside view

Аксессуары до шаф з фібергласу Conchiglia

Accessories for Conchiglia fibreglass enclosures

Монтажна плата

Mounting plate

РОЗМІРИ ШАФИ, мм
ENCLOSURE DIMENSIONS, mm

ВИСОТА HEIGHT	ШИРИНА WIDTH	КОД CODE
Н	L	
400	580	095775011
490	685	095777017
580	580	095775037
715	685	095777025
940	580	095775052
940	685	095777033
1390	580	095775078*
1390	685	095777058*



Комплект для кріплення монтажної плати до стійок

Rack fastening kit

КІЛЬКІСТЬ КРОНШТЕЙНІВ В КОМПЛЕКТІ
NO. OF BRACKETS PER KIT

КОД
CODE

4

095770921

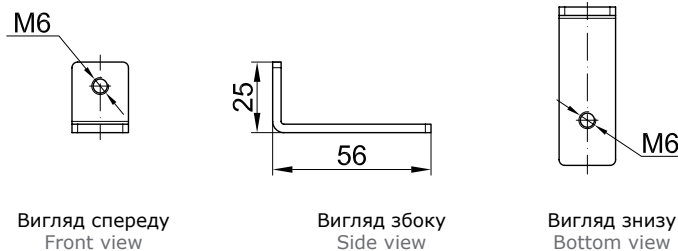

* МП складається з двох рівних частин висотою 620 мм, замовляти необхідно 2 шт.

* Mounting plate consists of two equal parts 620 mm high (order 2 pcs).

Опорні напрямні Ladder guides

ШИРИНА ШАФИ
CABINET WIDTH

mm

330

460

КОД
CODE

095770905

095770913

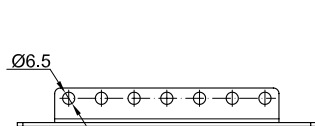

Вигляд спереду
Front view

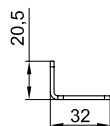

Вигляд збоку
Side view

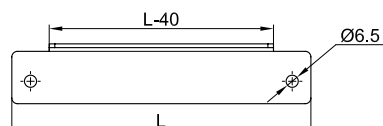

Вигляд зверху
Top view

Рамка для накладної панелі Cover plate frame

ВИСОТА
HEIGHT

mm

400

490

580

715

940

940

1390

1390

ШИРИНА
WIDTH

mm

580

685

580

685

580

685

580

685

КОД
CODE

095775706

095777702

095775722

095777710

095775748

095777728

095775763

095777744

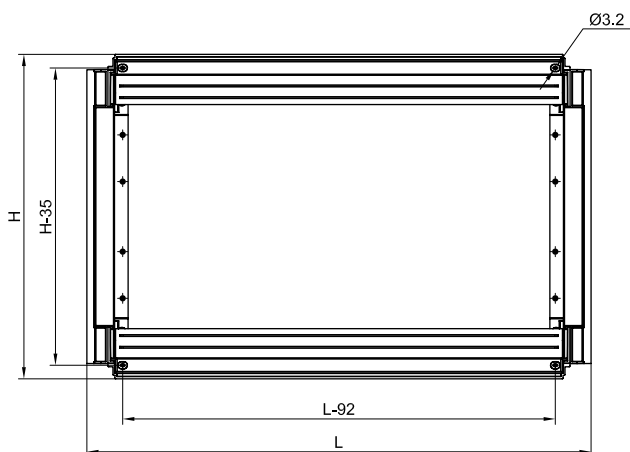

Вигляд спереду
Front view

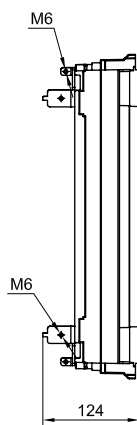

Вигляд збоку
Side view

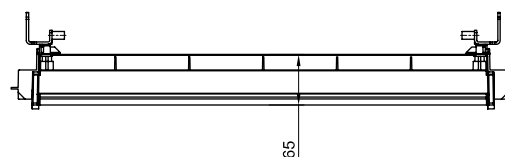

Вигляд зверху
Top view

Вертикальні стійки Vertical racks

ВИСОТА ШАФИ ENCLOSURE HEIGHT	КОД CODE
mm	
400	095770012
490	095770020
580	095770038
715	095770046
940	095770053
1390	095770087

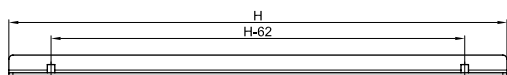

Вигляд спереду
Front view



Вигляд збоку
Side view

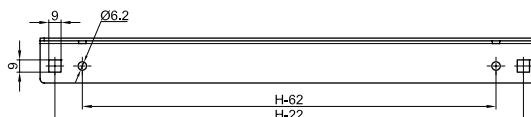

Вигляд зверху
Top view

Накладна панель Cover plate

ШИРИНА ШАФИ CABINET WIDTH	ТИП ПАНЕЛІ PANEL TYPE	КОД CODE
mm		
580	суцільна / solid	095775607
	перфорована / slotted	095775623
685	суцільна / solid	095777603
	перфорована / slotted	095777629

Накладна панель суцільна Solid cover plate

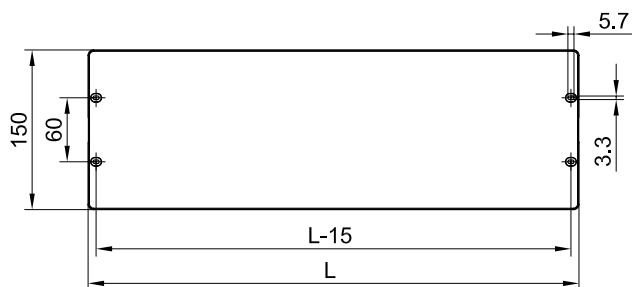

Вигляд спереду
Front view

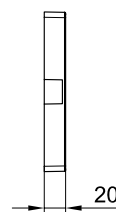

Вигляд збоку
Side view

Накладна панель перфорована Slotted cover plate

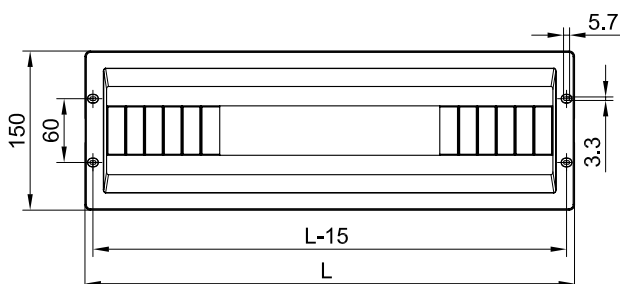

Вигляд спереду
Front view

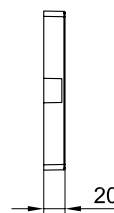

Вигляд збоку
Side view

Монтажна рама Mounting frame

РОЗМІРИ ШАФИ, ММ
ENCLOSURE DIMENSIONS, mm

ВИСОТА HEIGHT	ШИРИНА WIDTH	КОД CODE
400	580	095775805
490	685	095777801
580	580	095775821
715	685	095777819
940	580	095775813
940	685	095777801
1390	580	095775839
1390	685	095777819

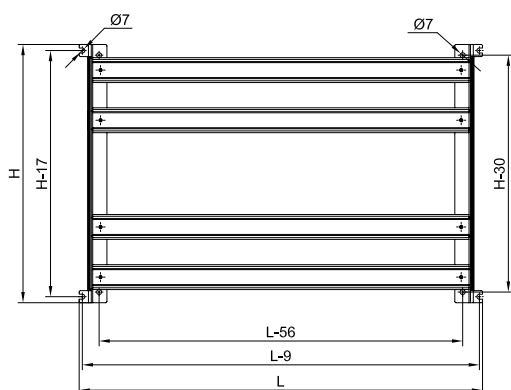

Вигляд спереду
Front view

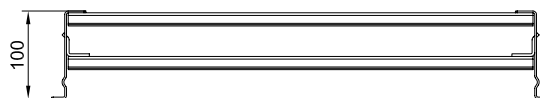

Вигляд зверху
Top view

Комплект для кріплення монтажної плати до монтажної рами

Mounting frame fastening kit

РОЗМІРИ ШАФИ ENCLOSURE DIMENSIONS			ВІДСТАНЬ МОНТАЖНА РАМА/ПАНЕЛЬ MOUNTING FRAME/PANEL DISTANCE	КОД МОНТАЖНОЇ РАМИ MOUNTING FRAME CODE	КОД КОМПЛЕКТУ KIT CODE
ВИСОТА HEIGHT	ШИРИНА WIDTH	ГЛИБИНА DEPTH			
mm	mm	mm	mm		
400	580	330	85	095775805	095775854
490	685	330	85	095777801	095777865
		460	215		095777868
580	580	330	85	095775821	095775870
		460	215		095775912
715	685	330	85	095777819	095777850
		460	215		095777884
940	580	330	85	095775813	095775862
		460	215		095775904
940	685	330	85	095777801	095777865
		460	215		095777868
1390	580	330	85	095775839	095775888
		460	215		095775920
1390	685	330	85	095777819	095777850
		460	215		095777884

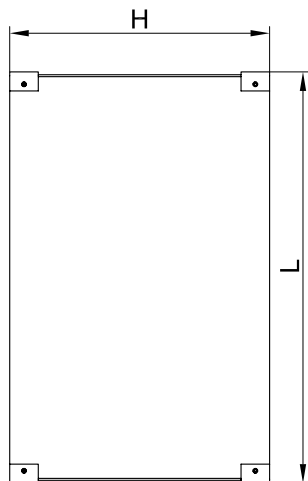

Вигляд спереду
Front view

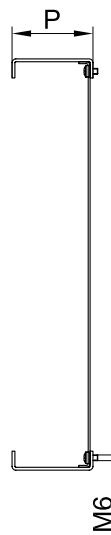

Вигляд збоку
Side view

Рама для кріплення шафи до підлоги Floor mounting frame

РОЗМІРИ ШАФИ, ММ
ENCLOSURE DIMENSIONS, mm

РАМА ДЛЯ КРІПЛЕННЯ ДО ПІДЛОГИ
FLOOR MOUNTING FRAME

ГЛИБИНА DEPTH	ШИРИНА WIDTH	КОД CODE
330	580	095775300
	685	095777306
460	580	095777355
	685	095775359

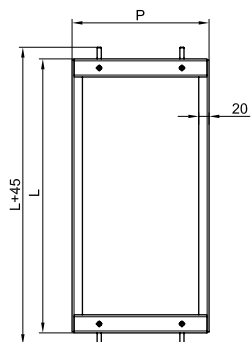

Вигляд зверху
Top view

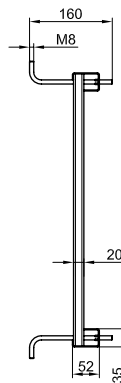

Вигляд збоку
Side view

Кронштейн для настінного монтажу Wall-mounting bracket

КІЛЬКІСТЬ КРОНШТЕЙНІВ
NO. OF BRACKETS

КОД
CODE

4

095770939

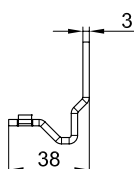

Вигляд спереду
Front view

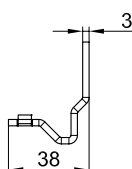

Вигляд збоку
Side view

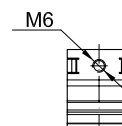

Вигляд зверху
Top view