



Телекомунікаційні шафи RAM telecom

Підлогові шафи для ІТ-обладнання

Акcesуари

Креслення

RAM telecom telecommunication enclosures

Floor enclosures for IT equipment

Accessories

Drawings

233

243

259

■ Сфера застосування Scope of use

Корпусні рішення RAM telecom — це більш ніж 50 варіантів комплектації шаф для встановлення мережевого, телекомунікаційного і серверного обладнання.

Всі моделі підлогових шаф зі змінною монтажною глибиною саме тому, що 19" профіль можливо встановлювати по всій ширині бокової рейки. Така ергономічна конструкція дозволяє ефективно розташовувати обладнання як для невеликих об'єктів, так і для великого серверного комплексу. Окрім цього, сукупна вага обладнання в підлогових шафах RAM telecom може досягати 1500 кг., завдяки чому корпуси з успіхом використовують в центрах обробки даних.

Опорна здатність навісних корпусних рішень — 100 кг.

RAM telecom enclosure solutions include over 50 versions of enclosures for installation of network, telecommunication, and server equipment.

All floor enclosure models feature adjustable installation depth since 19" shapes can be mounted along the width of the side rail. This ergonomic design allows efficient arrangement of equipment both for small facilities and for large server complexes. Moreover, overall weight of equipment in RAM telecom floor enclosures reaches 1,500 kg, for which reason our enclosures are successfully used in data centres.

Bearing capacity of wall-mounted enclosure solutions — 100 kg.

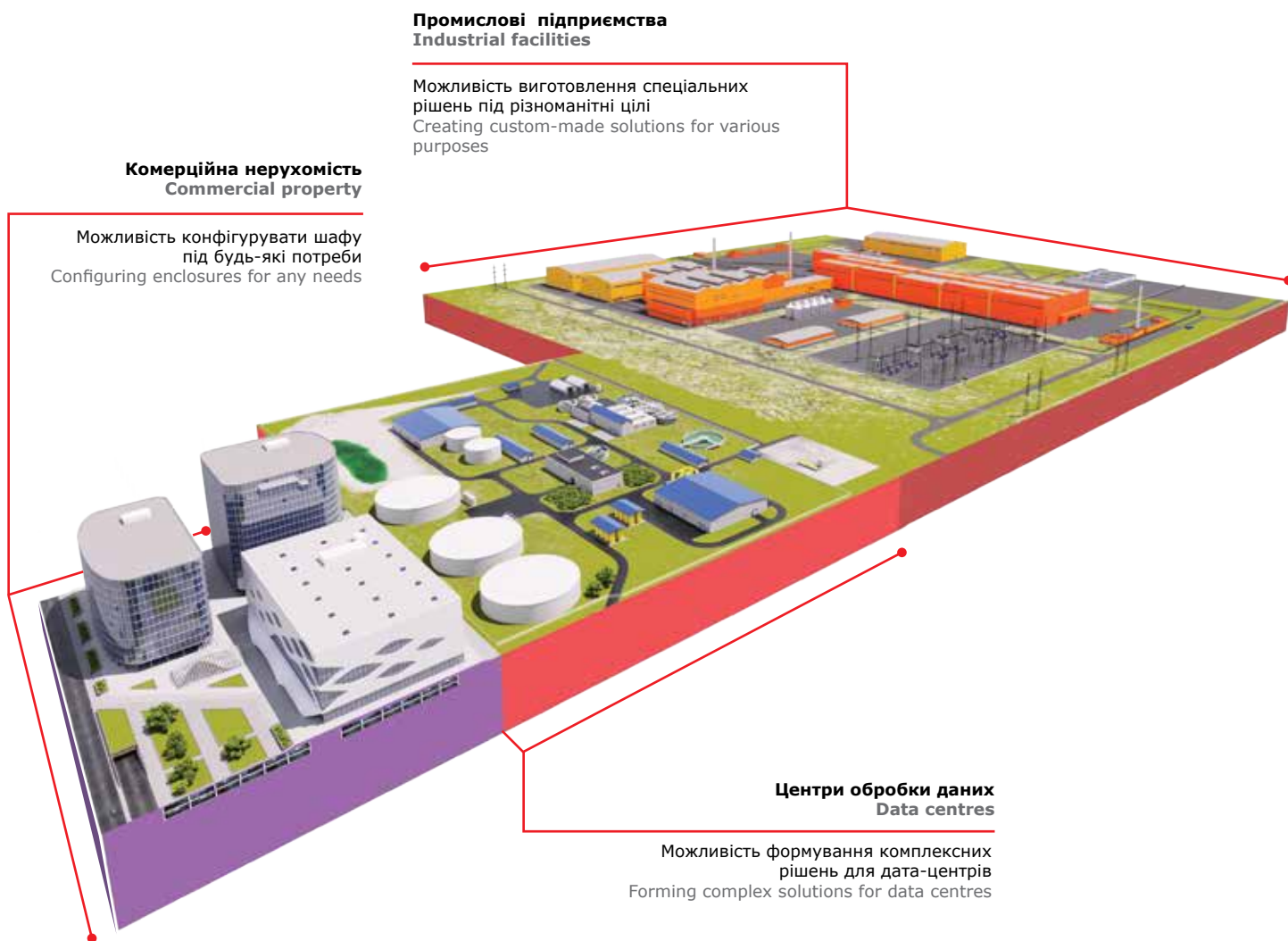



Характеристики Characteristics

Телекомунікаційні шафи для ІТ-обладнання призначені для розташування серверних і мережевих пристроїв. Встановлюють в серверних і телекомунікаційних приміщеннях.

Telecommunication enclosures for IT equipment are intended for placement of server and network devices. For installation in server and telecommunications rooms.

Всі елементи підлогових шаф виконані з високоякісної листової сталі товщиною не менше 1,5 мм. Декілька ребер жорсткості в конструкції профілю шафи забезпечують високу міцність і тримальну здатність до 1500 кг у зібраному вигляді.

All components of floor enclosures are made of high quality steel sheets at least 1.5 mm thick. Several reinforcing members in the enclosure design provide high strength and bearing capacity up to 1,500 kg in assembled form.

Широкий вибір типорозмірів, аксесуарів та їхня відповідність міжнародним стандартам дозволяють клієнту не лише отримати оболонку для обладнання, а створити конфігурацію шафи відповідно до потреб і отримати якісний та надійний продукт для ІТ-рішень.

With a wide range of sizes, accessories, and compliance with international standards, our enclosures provide a proper shell for your equipment and allow creating enclosure configurations according to your needs to receive high quality, reliable product for IT solutions.

Конфігурація шаф / Enclosure configuration:

- двері з перфорацією, скляні, суцільні / door: slotted, glass, solid;
- дах: глухий або з фланцем / roof: solid or flanged.

Можливість вибору комплектації даху / Roof package selection:

- вентиляторний модуль, щітковий кабельний ввід, заглушки / fan module, brush cable gland, plugs.

Шафи, об'єднані в одну лінію, та зйомні бічні панелі допомагають швидко дістатися до обладнання за потреби.

Enclosures combined in a line and detachable side panels allow quick access to equipment, where necessary.

Настінні телекомунікаційні шафи, представлені в лінійці, розширюють можливості розташування в обмеженому просторі.

Wall-mounted telecommunication enclosures in the line expand the possibilities of arrangement in confined spaces.

Навісні телекомунікаційні шафи виконані з високоякісної листової сталі товщиною не менш як 1,5 мм і товщиною дверей не менш як 1,3 мм. При виготовленні скляних дверей використовують гартоване тоноване скло.

Wall-mounted telecommunication enclosures are made of high quality steel sheets with thickness at least 1.5 mm and door thickness not less than 1.3 mm. Glass doors are made using hardened tinted glass.



Висока тримальна здатність
Розподілене статичне навантаження 1500 кг
High bearing capacity
Distributed static load – 1500 kg;



Широкий вибір аксесуарів
Змінна монтажна глибина дозволяє встановлювати майже будь-яке обладнання
Wide range of accessories
Variable mounting depth allows installing any sort of equipment

Переваги Advantages

Висока якість матеріалів High quality of materials

- дах і основа виконані зі сталі товщиною 1,5 мм;
- комплект вертикальних стійок — сталь 1,5 мм;
- двері з тонованим склом — сталь 2 мм, затемнене ударостійке скло — 4 мм;
- перфоровані двері — сталь 2 мм;
- бічні панелі з замками під ключ — сталь 1,5 мм;
- монтажний профіль з гравіювання юнітів — оцинкована сталь 1,8 мм.

- roof and base made of steel 1.5 mm thick;
- vertical racks kit — steel, 1.5 mm;
- tinted glass door — steel, 2 mm, tinted impact resistant glass — 4 mm;
- slotted door — steel, 2 mm;
- side panels w/key locks — steel, 1.5 mm;
- mounting shape w/unit engraving — galvanizes steel, 1.8 mm.

Доступність і логістика Availability and logistics

Практично вся лінійка шаф і аксесуарів знаходиться на складі «ДКС України», що дозволяє здійснити швидку доставку.

Для зручності транспортування і зберігання всі шафи поставляють в розібраному вигляді.

DKC of Ukraine has its core range of enclosures and accessories in store to allow prompt delivery.

For ease of transportation and storage, all enclosures are supplied in disassembled form.

Широкий асортимент Wide range of products

Більш ніж 50 готових конфігурацій і більше 100 додаткових аксесуарів для реалізації будь-яких проектів.

Over 50 ready-made versions and over 100 additional accessories to implement all sorts of projects.

Технічна підтримка Technical support

Компанія «ДКС України» надає повний комплект необхідної документації на всю продукцію: сертифікати, протоколи випробувань і креслення.

DKC of Ukraine provides a full set of necessary documents for the entire range: certificates, test reports, and drawings.

■ Підлогові шафи для ІТ-обладнання Floor enclosures for IT equipment

Ширина 600 мм
Width 600 mm



ШАФА ЗІ СКЛЯНИМИ ДВЕРИМА
ENCLOSURE W/GLASS DOOR



ШАФА З ПЕРФОРОВАНИМИ ДВЕРИМА
ENCLOSURE W/SLOTTED DOOR

ОПИС DESCRIPTION	КІЛЬКІСТЬ QTY	КОД CODE	ОПИС DESCRIPTION	КІЛЬКІСТЬ QTY	КОД CODE
Комплект: дах з фланцем і основа Kit: flanged door and base	1	R5KTB**FIT	Комплект: дах з фланцем і основа Kit: flanged door and base	1	R5KTB**FIT
Сійки вертикальні, без додаткових кріплень, 1 упаковка – 4 шт. Vertical racks, w/o additional fasteners, 1 pack – 4 pcs	1	R5KMN**	Сійки вертикальні, без додаткових кріплень, 1 упаковка – 4 шт. Vertical racks, w/o additional fasteners, 1 pack – 4 pcs	1	R5KMN**
19" вертикальний "С"-профіль, 2 шт. 19" vertical C-shape, 2 pcs	2	R5MCRE**ITC	19" вертикальний "С"-профіль, 2 шт. 19" vertical C-shape, 2 pcs	2	R5MCRE**ITC
Рейки бічні, широкі, 1 упаковка 4 шт. Side rails, wide, 1 pack 4 pcs	1	R5PDL**	Рейки бічні, широкі, 1 упаковка – 4 шт. Side rails, wide, 1 pack – 4 pcs	1	R5PDL**
Двері с ударостійким склом Door w/impact resistant glass	1	R5ITCPTED**	Двері перфоровані Slotted door	2	R5ITCPRMM**
Двері суцільні Solid door	1	R5ITCPE**	Панелі бічні з замком під ключ, 2 шт. Side panels w/key lock, 2 pcs	1	R5ITCPELK**
Панелі бічні з замком під ключ, 2 шт. Side panels w/key lock, 2 pcs	1	R5ITCPELK**	Ніжки регульовані, M12x50 мм, 1 упаковка – 4 шт. Adjustable feet, M12x50 mm, 1 pack – 4 pcs	1	R5A45
Ніжки регульовані, M12x50 мм, 1 упаковка – 4 шт. Adjustable feet, M12x50 mm, 1 pack – 4 pcs	1	R5A45	Фальшпанель для даху, L=600 мм Roof dummy panel, L=600 mm	*	R5FCIT600
Фальшпанель для даху, L=600 мм Roof dummy panel, L=600 mm	*	R5FCIT600	Панель з щітковим вводом на даху, L=600 мм Roof panel w/brush cable gland, L=600 mm	1	R5FSIT600
Панель з щітковим вводом на даху, L=600 мм Roof panel w/brush cable gland, L=600 mm	1	R5FSIT600			

* Для глибини шафи 600 мм — 1 шт., для глибини шафи 800 мм — 2 шт., для глибини шафи 1000 мм — 3 шт.

** Залежить від габаритів шафи

*For enclosure depth 600 mm — 1 pcs, for enclosure depth 800 mm — 2 pcs, for enclosure depth 1,000 mm — 3 pcs

**Depends on enclosure dimensions

Ширина 800 мм Width 800 mm



ШАФА ЗІ СКЛЯНИМИ ДВЕРИМА
ENCLOSURE W/GLASS DOOR



ШАФА З ПЕРФОРОВАНИМИ ДВЕРИМА
ENCLOSURE W/SLOTTED DOOR

ОПИС DESCRIPTION	КІЛЬКІСТЬ QTY	КОД CODE	ОПИС DESCRIPTION	КІЛЬКІСТЬ QTY	КОД CODE
Комплект: дах з фланцем і основа Kit: flanged door and base	1	R5KTB**FIT	Комплект: дах з фланцем і основа Kit: flanged door and base	1	R5KTB**FIT
Стойки вертикальні, без додаткових кріплень, 1 упаковка 4 шт. Vertical racks, w/o additional fasteners, 1 pack – 4 pcs	1	R5KMN**	Стойки вертикальні, без додаткових кріплень, 1 упаковка – 4 шт. Vertical racks, w/o additional fasteners, 1 pack – 4 pcs	1	R5KMN**
Вертикальні профілі 19", 2 шт. Vertical shapes 19", 2 pcs	2	R5MCRE**ITC	19" вертикальний "С"-профіль, 2 шт. 19" vertical C-shape, 2 pcs	2	R5MCRE**ITC
Монтажний комплект для встановлення 19" стійок в шафи шириною 800 мм, 4 шт. Mounting kit for installation of 19" racks into 800 mm enclosures, 4 pcs	2	R5MCRE01IT	Монтажний комплект для встановлення 19" стійок в шафи шириною 800 мм, 4 шт. Mounting kit for installation of 19" racks into 800 mm enclosures, 4 pcs	2	R5MCRE01IT
Двері с ударостійким склом Door w/impact resistant glass	1	R5ITCPTED**	Двері перфоровані Slotted door	2	R5ITCPRMM**
Панелі бічні з замком під ключ, 2 шт. Side panels w/key lock, 2 pcs	1	R5ITCPELK**	Панелі бічні з замком під ключ, 2 шт. Side panels w/key lock, 2 pcs	1	R5ITCPELK**
Двері суцільні Solid door	1	R5ITCPE**	Ніжки регульовані, M12x50 мм, 1 уп. – 4 шт. Adjustable feet, M12x50 mm, 1 pack – 4 pcs	1	R5A45
Ніжки регульовані, M12x50 мм, 1 уп. – 4 шт. Adjustable feet, M12x50 mm, 1 pack – 4 pcs	1	R5A45	Фальшпанель для даху, L=800 мм Roof dummy panel, L=800 mm	*	R5FCIT800
Фальшпанель для даху, L=800 мм Roof dummy panel, L=800 mm	*	R5FCIT800	Панель з щітковим вводом на даху, L=800 мм Roof panel w/brush cable gland, L=800 mm	1	R5FSIT800
Панель з щітковим вводом на даху, L=800 мм Roof panel w/brush cable gland, L=800 mm	1	R5FSIT800			

* Для глибини шафи 600 мм – 1 шт., для глибини шафи 800 мм – 2 шт., для глибини шафи 1000 мм – 3 шт.

** Залежить від габаритів шафи

*For enclosure depth 600 mm – 1 pcs, for enclosure depth 800 mm – 2 pcs, for enclosure depth 1,000 mm – 3 pcs

**Depends on enclosure dimensions

Комплект: дах з фланцем та основа Kit: flanged roof and base

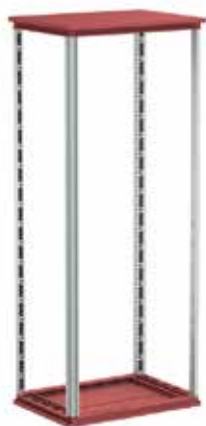
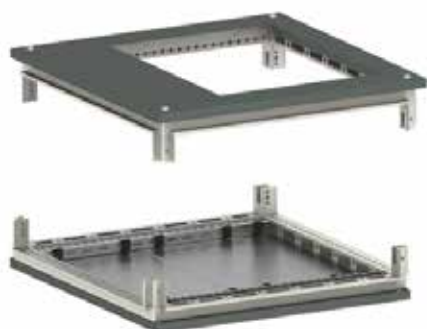

Матеріал:

- сталь товщиною 1,5 мм, порошкове покриття RAL 7011 (темно-сірий) або RAL 9005 (чорний).

Характерні особливості:

- дах з фланцем — для кабельного введення і вентиляторної панелі.

Комплект поставки:

- дно, дах, елементи для організації кабельного введення, монтажні аксесуари.

Креслення:

- стор. 259.

Material:

- steel 1.5 mm, powder coating RAL 7011 (dark grey) or RAL 9005 (black).

Distinctive features:

- roof flanged — for cable lead and fan panel mounting.

Scope of delivery:

- bottom, roof, cable entry components, fasteners.

Drawing:

- p. 259.

РОЗМІРИ ШАФИ ENCLOSURE DIMENSIONS		КОД CODE		КОЛІР COLOUR
ШИРИНА WIDTH	ГЛИБИНА DEPTH	КОМПЛЕКТ: ДНО И ДАХ KIT: BOTTOM AND ROOF	КОМПЛЕКТ: ДАХ З ФЛАНЦЕМ І ОСНОВА KIT: FLANGED ROOF AND BASE	
mm	mm			
600	600	R5KTB66	R5KTB66FIT	темно-сірий dark grey
		R5KTB66B	R5KTB66FITB	чорний black
	800	R5KTB68	R5KTB68FIT	темно-сірий dark grey
		R5KTB68B	R5KTB68FITB	чорний black
	1000	R5KTB610	R5KTB610FIT	темно-сірий dark grey
		R5KTB610B	R5KTB610FITB	чорний black
800	800	R5KTB88	R5KTB88FIT	темно-сірий dark grey
		R5KTB88B	R5KTB88FITB	чорний black
	1000	R5KTB810	R5KTB810FIT	темно-сірий dark grey
		R5KTB810B	R5KTB810FITB	чорний black

Конфігуратор даху Roof configuration

ДАХ ROOF	К-СТЬ ЮНІТІВ ДЛЯ ВСТАНОВЛЕННЯ NO. OF UNITS FOR INSTALLATION
R5KTB66FIT	2
R5KTB68FIT	3
R5KTB610FIT	4
R5KTB88FIT	3
R5KTB810FIT	4
ВЕНТИЛЯТОРИ FANS	К-СТЬ ЮНІТІВ NO. OF UNITS
R5VSIT6002F	1
R5VSIT6004F	2
R5VSIT8003F	1
R5VSIT8006F	2
ЗАГЛУШКА PLUG	К-СТЬ ЮНІТІВ NO. OF UNITS
R5FCIT600	1
R5FCIT800	1
КАБЕЛЬНИЙ ВВІД CABLE GLAND	К-СТЬ ЮНІТІВ NO. OF UNITS
R5FSIT600	1
R5FSIT800	1

Комплект вертикальних стійок Vertical racks kit

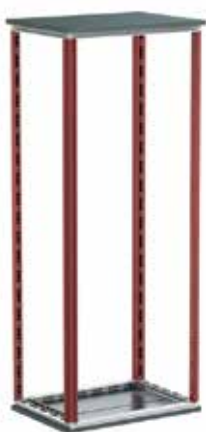

Застосування:

- основні елементи каркаса шафи.

Матеріал:

- сталь 1,5 мм, порошкове покриття RAL 7035 або RAL 9005.

Характерні особливості:

- конструкція профілю з шістьох ребер жорсткості підвищує тримальну здатність стійок (до 700 кг на каркас і 1000 кг на шафу в збірці);
- стійки зі стандартною перфорацією кроком 25 мм.

Комплект поставки:

- 4 стійки, без монтажних аксесуарів.

Креслення:

- стор. 262.

Purpose:

- key frame components.

Material:

- steel 1.5 mm, powder coating RAL 7035 or RAL 9005.

Distinctive features:

- design with 6 reinforcement members improves the bearing capacity of the racks (up to 700 kg for the frame and 1,000 kg for the assembled enclosure);

- racks with standard slots spaced at 25 mm;

Scope of delivery:

- 4 racks, w/o fasteners.

Drawing:

- p. 262.

Колір сірий RAL 7035 / Colour – grey RAL 7035

РОЗМІРИ ШАФИ ENCLOSURE DIMENSIONS

ВИСОТА HEIGHT	ВИСОТА HEIGHT	КОД CODE
юніти units	mm	
24	1200	R5KMN12
38	1800	R5KMN18
42	2000	R5KMN20
47	2200	R5KMN22

Колір чорний RAL 9005 / Colour – black RAL 9005

РОЗМІРИ ШАФИ ENCLOSURE DIMENSIONS

ВИСОТА HEIGHT	ВИСОТА HEIGHT	КОД CODE
юніти units	mm	
24	1200	R5KMN12B
38	1800	R5KMN18B
42	2000	R5KMN20B
47	2200	R5KMN22B

Посилений з'єднувач Reinforced connector



Застосування:

- об'єднання шаф.

Матеріал:

- оцинкована сталь, 3 мм.

Характерні особливості:

- ступінь захисту — IP55;
- використовують з комплектом для об'єднання шаф R5KE65, при загальній масі шаф більше 600 кг.

Комплект поставки:

- 4 з'єднувачі, монтажні аксесуари.

Креслення:

- стор. 181.

Purpose:

- interconnection of enclosures.

Material:

- galvanized steel, 3 mm.

Distinctive features:

- protection rating — IP55;
- for use with enclosure connection kit R5KE65, if overall weight of enclosures exceeds 600 kg.

Scope of delivery:

- 4 connectors, fasteners.

Drawing:

- p. 181.

ТИП З'ЄДНУВАЧА CONNECTOR TYPE

КОД CODE

кутовий angle	R5KSRE65
прямий straight	R5KRE65

Двері зі склом Door w/glass



Застосування:

- обмеження доступу до встановленого в оболонці обладнання

Матеріал:

- сталь 2 мм, порошкове покриття RAL 7035 або RAL 9005;
- ударостійке скло товщиною 4 мм.

Характерні особливості:

- ущільнювач по внутрішньому периметру;
- укомплектовані поворотною (R5CE201) чи стандартною (R5CE202) ручкою з вбудованим замком.

Комплект поставки:

- двері, замок, монтажні аксесуари.

Креслення:

- стор. 262.

Purpose:

- restriction of access to equipment inside the enclosure.

Material:

- steel 2 mm, powder coating RAL 7035 or RAL 9005;
- impact resistant glass 4 mm.

Distinctive features:

- sealant along the inner perimeter;
- complete with twist (R5CE201) or standard (R5CE202) handle w/built-in lock.

Scope of delivery:

- door, lock, fasteners.

Drawing:

- p. 262.

Колір сірий RAL 7035 / Colour – grey RAL 7035

РОЗМІРИ ШАФИ ENCLOSURE DIMENSIONS			ТОНОВАНІ ДВЕРІ З ПОВОРОТНОЮ РУЧКОЮ TINTED DOORS W/TWIST HANDLE	ТОНОВАНІ ДВЕРІ ЗІ СТАНДАРТНОЮ РУЧКОЮ TINTED DOORS W/STANDARD HANDLE	ПРОЗОРИ ДВЕРІ ЗІ СТАНДАРТНОЮ РУЧКОЮ TRANSPARENT DOORS W/STANDARD HANDLE
ВИСОТА HEIGHT	ВИСОТА HEIGHT	ШИРИНА WIDTH			
юніти units	mm	mm			
24	1200	600	R5ITCPTED1260	R5CPTED1260	R5CPTED1260
		800	R5ITCPTED1280	R5CPTED1280	R5CPTED1280
38	1800	600	R5ITCPTED1860	R5CPTED1860	R5CPTED1860
		800	R5ITCPTED1880	R5CPTED1880	R5CPTED1880
42	2000	600	R5ITCPTED2060	R5CPTED2060	R5CPTED2060
		800	R5ITCPTED2080	R5CPTED2080	R5CPTED2080
47	2200	600	R5ITCPTED2260	R5CPTED2260	R5CPTED2260
		800	R5ITCPTED2280	R5CPTED2280	R5CPTED2280

Колір чорний RAL 9005 / Colour – black RAL 9005

РОЗМІРИ ШАФИ ENCLOSURE DIMENSIONS			ТОНОВАНІ ДВЕРІ З ПОВОРОТНОЮ РУЧКОЮ TINTED DOORS W/TWIST HANDLE	ТОНОВАНІ ДВЕРІ ЗІ СТАНДАРТНОЮ РУЧКОЮ TINTED DOORS W/STANDARD HANDLE	ПРОЗОРИ ДВЕРІ ЗІ СТАНДАРТНОЮ РУЧКОЮ TRANSPARENT DOORS W/STANDARD HANDLE
ВИСОТА HEIGHT	ВИСОТА HEIGHT	ШИРИНА WIDTH			
юніти units	mm	mm			
24	1200	600	R5ITCPTED1260B	R5CPTED1260B	R5CPTED1260B
		800	R5ITCPTED1280B	R5CPTED1280B	R5CPTED1280B
38	1800	600	R5ITCPTED1860B	R5CPTED1860B	R5CPTED1860B
		800	R5ITCPTED1880B	R5CPTED1880B	R5CPTED1880B
42	2000	600	R5ITCPTED2060B	R5CPTED2060B	R5CPTED2060B
		800	R5ITCPTED2080B	R5CPTED2080B	R5CPTED2080B
47	2200	600	R5ITCPTED2260B	R5CPTED2260B	R5CPTED2260B
		800	R5ITCPTED2280B	R5CPTED2280B	R5CPTED2280B

Комплект для об'єднання шаф Enclosure connection kit



Застосування:

- об'єднання шаф загальною вагою не більше 600 кг.

Матеріал:

- метал.

Характерні особливості:

- ступінь захисту — IP55;
- при перевищенні значення в 600 кг, потрібно додатково використати посилені з'єднувачі.

Комплект поставки:

- 8 з'єднувачів, ущільнювач, монтажні аксесуари.

Креслення:

- стор. 180.

Purpose:

- interconnection of enclosures with overall weight not more than 600 kg.

Material:

- metal.

Distinctive features:

- protection rating — IP55;
- if the overall weight exceeds 600 kg, use additional reinforced connectors.

Scope of delivery:

- 8 connectors, sealant, fasteners.

Drawing:

- p. 180.

ОПИС / DESCRIPTION

КОД / CODE

Комплект для об'єднання шаф / Enclosure connection kit

R5KE65

Суцільні двері Solid door



Застосування:

- обмеження доступу до встановленого в оболонці обладнання.

Матеріал:

- сталь 2 мм, порошкове покриття RAL 7035 або RAL 9005.

Характерні особливості:

- з внутрішньою посилювальною рамою;
- з ущільнювачем по внутрішньому периметру, ступінь захисту до IP65;
- з поворотною (R5CE201) або стандартною (R5CE202) ручкою з вбудованим замком.

Креслення:

- стор. 261.

Purpose:

- restriction of access to equipment inside the enclosure.

Material:

- steel 2 mm, powder coating RAL 7035 or RAL 9005.

Distinctive features:

- interior reinforcing frame;
- with sealant along the inner perimeter, protection rating — up to IP65;
- with twist (R5CE201) or standard (R5CE202) handle w/built-in lock.

Drawing:

- p. 261.

Колір сірий RAL 7035 / Colour – grey RAL 7035

РОЗМІРИ ШАФИ ENCLOSURE DIMENSIONS			ДВЕРІ З ПОВОРОТНОЮ РУЧКОЮ DOOR W/TWIST HANDLE	ДВЕРІ СО СТАНДАРТНОЮ РУЧКОЮ DOOR W/STANDARD HANDLE
ВИСОТА HEIGHT	ВИСОТА HEIGHT	ШИРИНА WIDTH		
юніти units	mm	mm		
24	1200	600	R5ITCPE1260	R5CPE1260
		800	R5ITCPE1280	R5CPE1280
38	1800	600	R5ITCPE1860	R5CPE1860
		800	R5ITCPE1880	R5CPE1880
42	2000	600	R5ITCPE2060	R5CPE2060
		800	R5ITCPE2080	R5CPE2080
47	2200	600	R5ITCPE2260	R5CPE2260
		800	R5ITCPE2280	R5CPE2280

Колір чорний RAL 9005 / Colour – black RAL 9005

РОЗМІРИ ШАФИ ENCLOSURE DIMENSIONS			ДВЕРІ З ПОВОРОТНОЮ РУЧКОЮ DOOR W/TWIST HANDLE	DOOR W/STANDARD HANDLE DOOR W/STANDARD HANDLE
ВИСОТА HEIGHT	ВИСОТА HEIGHT	ШИРИНА WIDTH		
юніти units	mm	mm		
24	1200	600	R5ITCPE1260B	R5CPE1260B
		800	R5ITCPE1280B	R5CPE1280B
38	1800	600	R5ITCPE1860B	R5CPE1860B
		800	R5ITCPE1880B	R5CPE1880B
42	2000	600	R5ITCPE2060B	R5CPE2060B
		800	R5ITCPE2080B	R5CPE2080B
47	2200	600	R5ITCPE2260B	R5CPE2260B
		800	R5ITCPE2280B	R5CPE2280B

Перфоровані двері Slotted door



Застосування:

- обмеження доступу до встановленого в оболонку обладнання.

Матеріал:

- сталь 2 мм, порошкове покриття RAL 7035 або RAL 9005.

Характерні особливості:

- перфорація 58 % від поверхні дверей;
- з внутрішньою посилювальною рамою;
- з ущільнювачем по внутрішньому периметру;
- з поворотною ручкою R5CE201 з вбудованим замком.

Креслення:

- стор. 261.

Purpose:

- restriction of access to equipment inside the enclosure.

Material:

- steel 2 mm, powder coating RAL 7035 or RAL 9005.

Distinctive features:

- 58 % of the door surface slotted;
- interior reinforcing frame;
- sealant along the inner perimeter;
- w/twist handle R5CE201 w/built-in lock.

Drawing:

- p. 261.

Колір сірий RAL 7035 / Colour – grey RAL 7035

РОЗМІРИ ШАФИ ENCLOSURE DIMENSIONS			КОД CODE
ВИСОТА HEIGHT	ВИСОТА HEIGHT	ШИРИНА WIDTH	
юніти units	mm	mm	
24	1200	600	R5ITCPRMM1260
		800	R5ITCPRMM1280
38	1800	600	R5ITCPRMM1860
		800	R5ITCPRMM1880
42	2000	600	R5ITCPRMM2060
		800	R5ITCPRMM2080
47	2200	600	R5ITCPRMM2260
		800	R5ITCPRMM2280

Колір чорний RAL 9005 / Colour – black RAL 9005

РОЗМІРИ ШАФИ ENCLOSURE DIMENSIONS			КОД CODE
ВИСОТА HEIGHT	ВИСОТА HEIGHT	ШИРИНА WIDTH	
юніти units	mm	mm	
24	1200	600	R5ITCPRMM1260B
		800	R5ITCPRMM1280B
38	1800	600	R5ITCPRMM1860B
		800	R5ITCPRMM1880B
42	2000	600	R5ITCPRMM2060B
		800	R5ITCPRMM2080B
47	2200	600	R5ITCPRMM2260B
		800	R5ITCPRMM2280B

Бічні панелі Side panels



Застосування:

- обмеження доступу до обладнання, встановленого в оболонку.

Матеріал:

- сталь 1,5 мм, порошкове покриття RAL 7035 або RAL 9005.

Характерні особливості:

- з ущільнювачем по внутрішньому периметру, ступінь захисту до IP65;
- з трьома замками для обмеження доступу до вмісту шафи.

Комплект поставки:

- дві бічні панелі, монтажні аксесуари.

Креслення:

- стор. 263.

Purpose:

- restriction of access to equipment inside the enclosure.

Material:

- steel 1.5 mm, powder coating RAL 7035 or RAL 9005.

Distinctive features:

- with sealant along the inner perimeter, protection rating — up to IP65;
- with 3 locks for restriction of access to enclosure contents.

Scope of delivery:

- 2 side panels, fasteners.

Drawing:

- p. 263.

Колір сірий RAL 7035 / Colour – grey RAL 7035

РОЗМІРИ ШАФИ ENCLOSURE DIMENSIONS			БІЧНІ ПАНЕЛІ З ЗАМКОМ SIDE PANELS W/LOCK	БІЧНІ ПАНЕЛІ НА ГВИНТАХ SIDE PANELS W/SCREWS
ВИСОТА HEIGHT	ВИСОТА HEIGHT	ГЛИБИНА DEPTH		
юніти units	mm	mm		
24	1200	600	R5ITCPELK1260	R5LE1262
		800	R5ITCPELK1280	R5LE1282
		1000	R5ITCPELK12100	R5LE12102
38	1800	600	R5ITCPELK1860	R5LE1862
		800	R5ITCPELK1880	R5LE1882
		1000	R5ITCPELK18100	R5LE18102
42	2000	600	R5ITCPELK2060	R5LE2062
		800	R5ITCPELK2080	R5LE2082
		1000	R5ITCPELK20100	R5LE20102
47	2200	600	R5ITCPELK2260	R5LE2262
		800	R5ITCPELK2280	R5LE2282
		1000	R5ITCPELK22100	R5LE22102

Колір чорний RAL 9005 / Colour – black RAL 9005

РОЗМІРИ ШАФИ ENCLOSURE DIMENSIONS			БІЧНІ ПАНЕЛІ З ЗАМКОМ SIDE PANELS W/LOCK	БІЧНІ ПАНЕЛІ НА ГВИНТАХ SIDE PANELS W/SCREWS
ВИСОТА HEIGHT	ВИСОТА HEIGHT	ГЛИБИНА DEPTH		
юніти units	mm	mm		
24	1200	600	R5ITCPELK1260B	R5LE1262B
		800	R5ITCPELK1280B	R5LE1282B
		1000	R5ITCPELK12100B	R5LE12102B
38	1800	600	R5ITCPELK1860B	R5LE1862B
		800	R5ITCPELK1880B	R5LE1882B
		1000	R5ITCPELK18100B	R5LE18102B
42	2000	600	R5ITCPELK2060B	R5LE2062B
		800	R5ITCPELK2080B	R5LE2082B
		1000	R5ITCPELK20100B	R5LE20102B
47	2200	600	R5ITCPELK2260B	R5LE2262B
		800	R5ITCPELK2280B	R5LE2282B
		1000	R5ITCPELK22100B	R5LE22102B

Вертикальний С-подібний профіль для 19" обладнання Vertical C-shape for 19" equipment



Застосування:

- монтажний профіль для встановлення 19" обладнання.

Матеріал:

- оцинкована сталь 1,8 мм.

Характерні особливості:

- для встановлення профілю в шафу необхідно використовувати рейки R5PDL** (стор. 114);
- для встановлення профілю в шафу шириною 800 мм необхідно використовувати додатковий аксесуар R5MCRE01IT.

Комплект поставки:

- 2 вертикальні профілі, монтажні аксесуари.

Креслення:

- стор. 264.

Purpose:

- mounting shape for installation of 19" equipment.

Material:

- galvanized steel, 1.8 mm.

Distinctive features:

- to install shape into the enclosure, use rails R5PDL** (p. 114);
- to install shape into 800 mm enclosure, use additional accessory R5MCRE01IT.

Scope of delivery:

- 2 vertical shapes, fasteners.

Drawing:

- p. 264.

РОЗМІРИ ШАФИ
ENCLOSURE DIMENSIONS

ВИСОТА HEIGHT	ВИСОТА HEIGHT	КОД CODE
юніти units	mm	ПРОФІЛЬ БЕЗ МАРКУВАННЯ PROFILE WITHOUT MARKING
24	1200	R5MCRE12ITC
38	1800	R5MCRE18ITC
42	2000	R5MCRE20ITC
47	2200	R5MCRE22ITC

Вертикальний L-подібний профіль для 19" обладнання Vertical L-shape for 19" equipment



Застосування:

- монтажний профіль для встановлення 19" обладнання.

Матеріал:

- оцинкована сталь 1,8 мм.

Характерні особливості:

- для встановлення профілю в шафу необхідно використовувати рейки R5PDL** (стор. 114);
- для встановлення профілю в шафу шириною 800 мм використовують додатковий аксесуар R5MCRE01IT.

Комплект поставки:

- 2 вертикальні профілі, монтажні аксесуари.

Креслення:

- стор. 263.

Purpose:

- mounting shape for installation of 19" equipment.

Material:

- galvanized steel, 1.8 mm.

Distinctive features:

- to install shape into the enclosure, use rails R5PDL** (p. 114);
- to install shape into 800 mm enclosure, use additional accessory R5MCRE01IT.

Scope of delivery:

- 2 vertical shapes, fasteners.

Drawing:

- p. 263.

РОЗМІРИ ШАФИ
ENCLOSURE DIMENSIONS

ВИСОТА HEIGHT	ВИСОТА HEIGHT	КОД CODE
юніти units	mm	ПРОФІЛЬ БЕЗ МАРКУВАННЯ PROFILE WITHOUT MARKING
24	1200	R5MCRE12ITL
38	1800	R5MCRE18ITL
42	2000	R5MCRE20ITL
47	2200	R5MCRE22ITL

Комплект: гвинт, шайба, гайка Kit: screw, washer, nut



Purpose:

- кріплення 19" обладнання.

Scope of delivery:

- гвинт, пластмасова шайба і квадратна гайка.

Purpose:

- fastening of 19" equipment.

Scope of delivery:

- screw, plastic washer, and square nut.

ОПИС DESCRIPTION	УПАКОВКА, ШТ. PACKAGING, PCS.	КОД CODE
Комплект: гвинт, шайба, гайка Kit: screw, washer, nut	20	R5CNS20
	50	R5CNS50

Монтажний комплект для встановлення 19" стійок в шафах шириною 800 мм Mounting kit for installation of 19" racks into 800 mm enclosures



Застосування:

- встановлення 19" C- і L-подібних профілів в шафах шириною 800 мм.

Матеріал:

- оцинкована сталь 2,5 мм.

Характерні особливості:

- встановлюють в шафи шириною 800 мм.

Комплект поставки:

- 4 елементи для кріплення, монтажні аксесуари.

Креслення:

- стор. 265.

Purpose:

- installation of 19" C- and L-shapes in 800 mm enclosures.

Material:

- galvanized steel, 2.5 mm.

Distinctive features:

- for installation into 800 mm enclosures.

Scope of delivery:

- 4 fixtures, fasteners.

Drawing:

- p. 265.

ОПИС DESCRIPTION	КОД CODE
Монтажний комплект для встановлення 19" стійок в шафах шириною 800 мм Mounting kit for installation of 19" racks into 800 mm enclosures	R5MCRE01IT

Кронштейни для кріплення 19" стійок на R5PDL** Brackets for mounting of 19" racks on rails R5PDL**



Застосування:

- додаткове кріплення для встановлення 19" C- і L-подібних профілів в шафах шириною 800 мм.; запобігає скручиванню профілю при нерівномірних навантаженнях.

Матеріал:

- оцинкована сталь 2,5 мм.

Характерні особливості:

- встановлюють в шафи шириною 800 мм;

- для монтажу кронштейна використовують рейки R5PDL**.

Комплект поставки:

- 2 кронштейни, монтажні аксесуари.

Креслення:

- стор. 265.

Purpose:

- additional fixture for installation of 19" C- and L-shapes into 800 mm enclosures; prevents shape twisting under uneven loads.

Material:

- galvanized steel, 2.5 mm.

Distinctive features:

- for installation into 800 mm enclosures;

- to mount the bracket, use rails R5PDL**.

Scope of delivery:

- 2 brackets, anchors, fasteners.

Drawing:

- p. 265.

ОПИС DESCRIPTION	КОД CODE
Кронштейни для кріплення 19" стійок на рейки R5PDL** Brackets for mounting of 19" racks on rails R5PDL**	R5MCRE02IT

Широка бічна рейка Wide side rail



Застосування:

- збірка універсальних конструкцій.

Матеріал:

- оцинкована сталь 1,5 мм.

Характерні особливості:

- з трьома монтажними поверхнями, перфорація кроком 25 мм;

- монтують по глибині шафи.

Комплект поставки:

- 4 рейки, монтажні аксесуари.

Креслення:

- стор. 178.

Purpose:

- assembly of universal structures.

Material:

- galvanized steel, 1.5 mm.

Distinctive features:

- three mounting surfaces, slots spaced at 25 mm;

- mounted across the enclosure depth.

Scope of delivery:

- 4 rails, fasteners.

Drawing:

- p. 178.

ГЛИБИНА ШАФИ ENCLOSURE DEPTH	МАКСИМАЛЬНЕ СТАТИЧНЕ НАВАНТАЖЕННЯ MAXIMUM STATIC LOAD	КОД CODE
mm	кг* kg*	
600	200	R5PDL600
800	170	R5PDL800
1000	140	R5PDL1000

* Навантаження розподілене рівномірно на 2 рейки, змонтовані паралельно.

*Load evenly distributed to two parallel rails.

■ Аксесуари Accessories

Панель з щітковим кабельним вводом для даху з фланцем Flanged roof panel w/brush cable gland



Застосування:

- ввід кабелю.

Матеріал:

- сталь.

Характерні особливості:

- захищає обладнання, встановлене в шафу, від бруду і пилу;
- встановлюють в дах з фланцем, до трьох штук.

Комплект поставки:

- кабельний ввід, монтажні аксесуари.

Креслення:

- стор. 260.

Purpose:

- cable lead into the enclosure.

Material:

- steel.

Distinctive features:

- protects equipment in the enclosure from dust and dirt;
- for installation on the flanged roof, up to 3 pcs.

Scope of delivery:

- cable gland, fasteners.

Drawing:

- p. 260.

Колір темно-сірий RAL 7011 / Colour – dark grey RAL 7011

ШИРИНА ДАХУ ROOF WIDTH	КОД CODE
mm	mm
600	R5FSIT600
800	R5FSIT800

Колір чорний / Colour: black

ШИРИНА ДАХУ ROOF WIDTH	КОД CODE
mm	mm
600	R5FSIT600B
800	R5FSIT800B

Фальшпанель для даху з фланцем Flanged roof dummy panel



Застосування:

- закриває невикористовувані посадкові місця в даху з фланцем.

Матеріал:

- сталь 1,5 мм, порошкове покриття RAL 7011 або RAL 9005.

Характерні особливості:

- встановлюють в дах з фланцем до трьох штук.

Комплект поставки:

- фальшпанель, монтажні аксесуари.

Креслення:

- стор. 260.

Purpose:

- covers unused mounting spaces in a flanged roof.

Material:

- steel 1.5 mm, powder coating RAL 7011 or RAL 9005.

Distinctive features:

- for installation on the flanged roof, up to 3 pcs.

Scope of delivery:

- dummy panel, fasteners.

Drawings:

- p. 260.

Колір темно-сірий / Colour: dark grey

ШИРИНА ДАХУ ROOF WIDTH	КОД CODE
mm	mm
600	R5FCIT600
800	R5FCIT800

Колір чорний RAL 9005 / Colour – black RAL 9005

ШИРИНА ДАХУ ROOF WIDTH	КОД CODE
mm	mm
600	R5FCIT600B
800	R5FCIT800B

Цоколь перфорований, з отвором для щіткового введення Slotted base, w/opening for brush gland



Застосування:

- для зручності встановлення шафи і введення кабелю.

Матеріал:

- сталь 1,5 мм, порошкове покриття RAL 7011 або RAL 9005.

Характерні особливості:

- цоколь розбірний з передньою, задньою, бічними панелями і чотирма опорними кутами;
- перфорація спереду для природної вентиляції;
- замовляють одним кодом.

Комплект поставки:

- щітковий фільтр;
- складові частини цоколю, монтажні аксесуари.

Креслення:

- стор. 264.

Purpose:

- for easy installation of enclosure and cable entry.

Material:

- steel 1.5 mm, powder coating RAL 7011 or RAL 9005.

Distinctive features:

- modular base with side, front, rear panels and 4 base angles;
- slotted front for natural ventilation;
- ordered under the same code.

Scope of delivery:

- brush filter;
- base components, fasteners.

Drawing:

- p. 264.

Колір темно-сірий RAL 7011 / Colour – dark grey RAL 7011

РОЗМІРИ ШАФИ
ENCLOSURE DIMENSIONS

ШИРИНА WIDTH	ГЛИБИНА DEPTH	КОД CODE
mm	mm	mm
600	800	R5ZEIT681
	1000	R5ZEIT610
800	800	R5ZEIT881
	1000	R5ZEIT810

Колір чорний RAL 9005 / Colour – black RAL 9005

РОЗМІРИ ШАФИ
ENCLOSURE DIMENSIONS

ШИРИНА WIDTH	ГЛИБИНА DEPTH	КОД CODE
mm	mm	mm
600	800	R5ZEIT681B
	1000	R5ZEIT610B
800	800	R5ZEIT881B
	1000	R5ZEIT810B

Регульовані ніжки Adjustable feet



Застосування:

- встановлення шафи по рівню.

Матеріал:

- гвинти M12, пластикові опори.

Характерні особливості:

- повна висота ніжки — від 70 до 125 мм;
- максимальне статичне навантаження на одну ніжку — 300 кг.

Комплект поставки:

- 4 ніжки, монтажні аксесуари.

Креслення:

- стор. 171.

Purpose:

- level-based installation of enclosures.

Material:

- M12 screws, plastic supports.

Distinctive features:

- foot overall height — 70 to 125 mm;
- maximum static load on one foot — 300 kg.

Scope of delivery:

- 4 feet, fasteners.

Drawing:

- p. 171.

ОПИС DESCRIPTION	ПОВНА ВИСОТА НІЖКИ FOOT OVERALL HEIGHT	КОД CODE
	mm	mm
Регульовані ніжки по висоті (до 50 мм) Height adjustable feet (up to 50 mm)	70	R5A45
Регульовані ніжки по висоті (от 50 до 100 мм) Height adjustable feet (50 to 100 mm)	125	R5A53

Профіль для встановлення роликів Roller mounting shape



Застосування:

- полегшення транспортування.

Матеріал:

- сталь 2 мм, порошкове покриття RAL 7011.

Комплект поставки:

- 2 профілі, монтажні аксесуари.

Креслення:

- стор. 171.

Purpose:

- for ease of transportation.

Material:

- steel 2 mm, powder coating RAL 7011.

Scope of delivery:

- 2 shapes, fasteners.

Drawing:

- p. 171.

Колір темно-сірий RAL 7011 / Colour – dark grey RAL 7011

ГЛУБИНА ШАФИ ENCLOSURE DEPTH	КОД CODE
mm	mm
600	R5A48
800	R5A49
1000	R5A10

Ролики зі здвоєними колесами Double wheel rollers



Застосування:

- полегшення транспортування.

Характерні особливості:

- 2 ролики з комплекту з гальмівними механізмами;
- максимальне статичне навантаження на один ролик — 80 кг.

Комплект поставки:

- 4 ролики, монтажні аксесуари.

Purpose:

- for ease of transportation.

Distinctive features:

- 2 rollers from the kit with brakes;
- maximum static load on one roller — 80 kg.

Scope of delivery:

- 4 rollers, fasteners.

ОПИС DESCRIPTION	КОД CODE
Комплект роликів Rollers kit	R5A41

Полиці Shelves

Стационарна перфорована Fixed slotted



Застосування:

- розміщення важкого обладнання.

Матеріал:

- сталь 1,5 мм, порошкове покриття RAL 7035 або RAL 9005.

Характерні особливості:

- перфорована основа;
- максимальне статичне навантаження — 100 кг.

Комплект поставки:

- полиця, монтажні аксесуари.

Креслення:

- стор. 266.

Purpose:

- placement of heavy equipment.

Material:

- steel 1.5 mm, powder coating RAL 7035 or RAL 9005.

Distinctive features:

- slotted base;
- maximum static load — 100 kg.

Scope of delivery:

- shelf, fasteners.

Drawing:

- p. 266.

Колір сірий RAL 7035 / Colour – grey RAL 7035

ТИП ПРОФІЛЮ SHAPE TYPE	ВИСОТА HEIGHT	ГЛУБИНА ШАФИ ENCLOSURE DEPTH	КОД CODE
	юніти units		
L	1	600	R5RFLIT60
	1	800	R5RFLIT80
	1	1000	R5RFLIT100
C	1	600	R5RFCIT60
	1	800	R5RFCIT80
	1	1000	R5RFCIT100

Колір чорний RAL 9005 / Colour – black RAL 9005

ТИП ПРОФІЛЮ SHAPE TYPE	ВИСОТА HEIGHT	ГЛИБИНА ШАФИ ENCLOSURE DEPTH	КОД CODE
	units / units	mm	
L	1	600	R5RFLIT60B
	1	800	R5RFLIT80B
	1	1000	R5RFLIT100B
C	1	600	R5RFCIT60B
	1	800	R5RFCIT80B
	1	1000	R5RFCIT100B

Регульована по глибині Depth-adjusted



Застосування:

- розміщення легкого обладнання.

Матеріал:

- сталь 1,5 мм, порошкове покриття RAL 7035 або RAL 9005.

Характерні особливості:

- перфорована основа;
- регульована по глибині — від 440 до 740 мм;
- максимальне статичне навантаження — 50 кг.

Комплект поставки:

- полиця, монтажні аксесуари.

Креслення:

- стор. 265.

Purpose:

- placement of lightweight equipment.

Material:

- steel 1.5 mm, powder coating RAL 7035 or RAL 9005.

Distinctive features:

- slotted base;
- height adjustable — 440 to 740 mm;
- maximum static load — 50 kg.

Scope of delivery:

- shelf, fasteners.

Drawing:

- p. 265.

Колір сірий RAL 7035 / Colour – grey RAL 7035

ВИСОТА HEIGHT	ГЛИБИНА DEPTH	КОД CODE
units units	mm	
1	600–800–1000	R5RERIT810

Колір чорний RAL 9005 / Colour – black RAL 9005

ВИСОТА HEIGHT	ГЛИБИНА DEPTH	КОД CODE
units units	mm	
1	600–800–1000	R5RERIT810B

Висувна перфорована Sliding slotted



Застосування:

- розміщення обладнання.

Матеріал:

- сталь 1,5 мм, порошкове покриття RAL 7035 або RAL 9005.

Характерні особливості:

- можливе висування спрощує доступ до обладнання;
- максимальне статичне навантаження — 50 кг.

Комплект поставки:

- полиця, монтажні аксесуари.

Креслення:

- стор. 267.

Purpose:

- placement of equipment.

Material:

- steel 1.5 mm, powder coating RAL 7035 or RAL 9005.

Distinctive features:

- sliding design for easy access to equipment;
- maximum static load — 50 kg.

Scope of delivery:

- shelf, fasteners.

Drawing:

- p. 267.

Колір сірий RAL 7035 / Colour – grey RAL 7035

ВИСОТА HEIGHT	ГЛИБИНА ШАФИ ENCLOSURE DEPTH	КОД CODE
юніти units	mm	
1	800	R5REIT6880
	1000	R5REIT68100

Колір чорний RAL 9005 / Colour – black RAL 9005

ВИСОТА HEIGHT	ГЛИБИНА ШАФИ ENCLOSURE DEPTH	КОД CODE
units units	mm	
1	800	R5REIT6880B
	1000	R5REIT68100B

Консольна Console-based



Застосування:

- розміщення легкого обладнання.

Матеріал:

- сталь 1,5 мм, порошкове покриття RAL 7035 або RAL 9005.

Характерні особливості:

- перфорована основа;
- максимальне статичне навантаження — 25 кг.

Комплект поставки:

- полиця, монтажні аксесуари.

Креслення:

- стор. 266.

Purpose:

- placement of lightweight equipment.

Material:

- steel 1.5 mm, powder coating RAL 7035 or RAL 9005.

Distinctive features:

- slotted base;
- maximum static load — 25 kg.

Scope of delivery:

- shelf, fasteners.

Drawing:

- p. 266.

Колір сірий RAL 7035 / Colour – grey RAL 7035

ВИСОТА HEIGHT	ГЛИБИНА DEPTH	КОД CODE
юніти units	mm	
2	250	R5RFIT250
	400	R5RFIT400

Колір чорний RAL 9005 / Colour – black RAL 9005

ВИСОТА HEIGHT	ГЛИБИНА DEPTH	КОД CODE
юніти units	mm	
2	250	R5RFIT250B
	400	R5RFIT400B

Висувна для клавіатури Sliding for keyboard



Застосування:

- розташування клавіатури, невеликих інструментів, інструкцій.

Матеріал:

- сталь 1,5 мм, порошкове покриття RAL 7035 або RAL 9005.

Характерні особливості:

- рухома частина спрощує доступ до обладнання;
- максимальне статичне навантаження — 60 кг.

Комплект поставки:

- полиця, монтажні аксесуари.

Креслення:

- стор. 267.

Purpose:

- placement of keyboard, small tools, manuals.

Material:

- steel 1.5 mm, powder coating RAL 7035 or RAL 9005.

Distinctive features:

- moving part for easy access to equipment;
- maximum static load — 60 kg.

Scope of delivery:

- shelf, fasteners.

Drawing:

- p. 267.

Колір сірий RAL 7035 / Colour – grey RAL 7035

ВИСОТА HEIGHT	ГЛИБИНА DEPTH	КОД CODE
юніти units	mm	
2	300	R5REIT30

Колір чорний RAL 9005 / Colour – black RAL 9005

ВИСОТА HEIGHT	ГЛИБИНА DEPTH	КОД CODE
юніти units	mm	
2	300	R5REIT30B

Кишеня для документів Pocket for documents

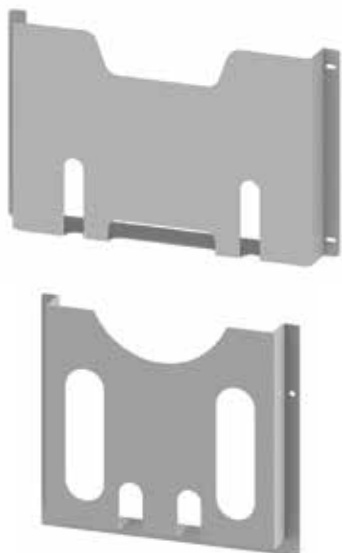

Purpose:

- storage of working documents.

Матеріал:

- сталь 1,5 мм, порошкове покриття RAL 7035.

Характерні особливості:

- виконується зі сталі або пластику.

Комплект поставки:

- кишеня, монтажні аксесуари.

Креслення:

- стор. 175.

Purpose:

- storage of working documents.

Material:

- steel 1.5 mm, powder coating RAL 7035.

Distinctive features:

- made of steel or plastic.

Scope of delivery:

- pocket, fasteners.

Drawing:

- p. 175.

Колір сірий RAL 7035 / Colour – grey RAL 7035

ШИРИНА ШАФИ CABINET WIDTH	МАТЕРІАЛ MATERIAL	ВИСОТА HEIGHT	РОЗМІРИ КИШЕНІ POCKET DIMENSIONS		КОД CODE
			ШИРИНА WIDTH	ГЛИБИНА DEPTH	
mm	mm	mm	mm	mm	mm
500	steel 1.5 steel 1.5	240	345	60	R5TE50
600		240	445	60	R5TE60
700		240	545	60	R5TE70
800		240	645	60	R5TE80
1000		240	845	60	R5TE100
Any	plastic; plastic	222	230	30	R5A32

Организація кабелю Cable arrangement

19" кабельний органайзер 19" cable organizer



Застосування:

- прокладання кабелю.

Матеріал:

- основа: оцинкована сталь 2 мм, порошкове покриття RAL 7035 або RAL 9005;

- кільце: поліамід.

Характерні особливості:

- для горизонтального розподілу комутаційних кабелів;

- розміри кільця: 76x36 мм.

Комплект поставки:

- кабельний органайзер, монтажні аксесуари.

Креслення:

- стор. 269.

Purpose:

- laying of cable.

Material:

- base: galvanized steel 2 mm, powder coating RAL 7035 or RAL 9005;

- ring: polyamide.

Distinctive features:

- for horizontal arrangement of switching cables;

- ring sizes: 76x36 mm.

Scope of delivery:

- cable organizer, fasteners.

Drawing:

- p. 269.

Колір сірий RAL 7035 / Colour – grey RAL 7035

ВИСОТА HEIGHT	КОД CODE
юніти units	
1	R5PC191HE

Колір чорний RAL 9005 / Colour – black RAL 9005

ВИСОТА HEIGHT	КОД CODE
юніти units	
1	R5PC191HEB

19" кабельний органайзер з прохідними отворами 19" cable organizer w/through holes



Застосування:

- прокладання кабелю.

Матеріал:

- основа: оцинкована сталь 2 мм, порошкове покриття RAL 7035 або RAL 9005.
- кільце: поліамід.

Характерні особливості:

- спрощує фронтальне укладання кабелю з пропускною здатністю підключення до пристроїв з заднього боку стійки;
- розміри кільця: 76x36 мм.

Комплект поставки:

- кабельний органайзер, монтажні аксесуари.

Креслення:

- стор. 270.

Purpose:

- laying of cable.

Material:

- base: galvanized steel 2 mm, powder coating RAL 7035 or RAL 9005.
- ring: polyamide.

Distinctive features:

- facilitates front-face laying of cable w/capacity for connection of devices on the rear of the rack;

- ring sizes: 76x36 mm.

Scope of delivery:

- cable organizer, fasteners.

Drawing:

- p. 270.

Колір сірий RAL 7035 / Colour – grey RAL 7035

ВИСОТА HEIGHT	КОД CODE
юніти units	
1	R5PCF191HE

Колір чорний RAL 9005 / Colour – black RAL 9005

ВИСОТА HEIGHT	КОД CODE
юніти units	
1	R5PCF191HEB

19" кабельний ввід з щітковим буртиком 19" cable gland w/brush flange



Застосування:

- для введення кабелю.

Матеріал:

- сталь.

Характерні особливості:

- захищає встановлене в шафу обладнання від пилу і бруду.

Комплект поставки:

- кабельний ввід, монтажні аксесуари.

Креслення:

- стор. 269.

Purpose:

- for entry of cables.

Material:

- steel.

Distinctive features:

- protects equipment in the enclosure from dust and dirt.

Scope of delivery:

- cable gland, fasteners.

Drawing:

- p. 269.

Колір сірий RAL 7035 / Colour – grey RAL 7035

ВИСОТА HEIGHT	КОД CODE
юніти units	
1	R5SPZ191HE

Колір чорний RAL 9005 / Colour – black RAL 9005

ВИСОТА HEIGHT	КОД CODE
юніти units	
1	R5SPZ191HEB

Модульний блок 19" з DIN-рейкою, 3U Modular unit 19" w/DIN rail, 3U

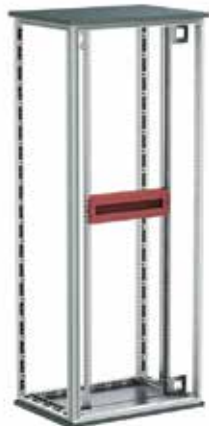

Застосування:

- встановлення модульного електротехнічного обладнання в 19" напрямні.

Матеріал:

- сталь 1,5 мм, порошкове покриття RAL 7035 або RAL 9005.

Характерні особливості:

- 22 модулі.

Комплект поставки:

- модульний блок, DIN-рейка, монтажні аксесуари.

Креслення:

- стор. 269.

Purpose:

- installation of modular electric equipment on 19" guides.

Material:

- steel 1.5 mm, powder coating RAL 7035 or RAL 9005.

Distinctive features:

- 22 modules.

Scope of delivery:

- modular unit, DIN rail, fasteners.

Drawing:

- p. 311.

Колір сірий RAL 7035 / Colour – grey RAL 7035

ВИСОТА HEIGHT	КОД CODE
юніти units	
3	R5CMDIT3HE

Колір чорний RAL 9005 / Colour – black RAL 9005

ВИСОТА HEIGHT	КОД CODE
юніти units	
3	R5CMDIT3HEB

Глуха панель 19" Solid panel 19"

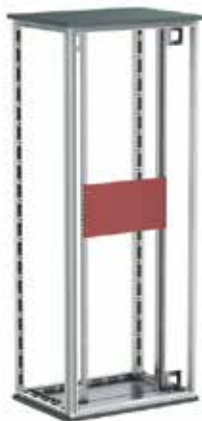

Застосування:

- закриття вільного простору в 19" площі.

Матеріал:

- сталь 2 мм.

Комплект поставки:

- 1 панель, монтажні аксесуари.

Креслення:

- стор. 271.

Purpose:

- closing of free space within the 19" area.

Material:

- steel, 2 mm.

Scope of delivery:

- 1 panel, fasteners.

Drawing:

- p. 271.

Колір сірий / Colour: grey

ВИСОТА ПАНЕЛІ PANEL HEIGHT	ВИСОТА HEIGHT	КОД CODE
mm	юніти units	mm
43.6	1	R5PRK1
88	2	R5PRK2
132.5	3	R5PRK3
177	4	R5PRK4
221.5	5	R5PRK5
266	6	R5PRK6
310.5	7	R5PRK7
355	8	R5PRK8
399	9	R5PRK9
443.5	10	R5PRK10
488	11	R5PRK11
532.5	12	R5PRK12

Колір чорний / Colour: black

ВИСОТА ПАНЕЛІ PANEL HEIGHT	ВИСОТА HEIGHT	КОД CODE
mm	юніти units	mm
43.6	1	R5PRK1B
88	2	R5PRK2B
132.5	3	R5PRK3B
177	4	R5PRK4B
221.5	5	R5PRK5B
266	6	R5PRK6B
310.5	7	R5PRK7B
355	8	R5PRK8B
399	9	R5PRK9B
443.5	10	R5PRK10B
488	11	R5PRK11B
532.5	12	R5PRK12B

Куточок для встановлення важкого обладнання Mounting angle for heavy equipment



Застосування:

- рівномірно розподіляють навантаження на напрямні монтажної шафи, створене обладнанням лише з фронтальним кріпленням.

Матеріал:

- оцинкована сталь 2,5 мм.

Характерні особливості:

- використовують для встановлення на L- та на С-профілі (стор. 241);
- максимальне статичне навантаження — 60 кг.

Комплект поставки:

- куточок, монтажні аксесуари.

Креслення:

- стор. 268.

Purpose:

- even distribution of loads on enclosure guides by front-face mounted equipment.

Material:

- galvanized steel, 2.5 mm.

Distinctive features:

- for mounting on L- and C-shapes (p. 241);
- maximum static load — 60 kg.

Scope of delivery:

- angle, fasteners.

Drawing:

- p. 268.

ГЛИБИНА ШАФИ ENCLOSURE DEPTH	КОД ДЛЯ КРІПЛЕННЯ НА С-ПРОФІЛЬ C-SHAPE MOUNTING CODE	КОД ДЛЯ КРІПЛЕННЯ НА L-ПРОФІЛЬ L-SHAPE MOUNTING CODE
mm		
600	R5GFITC600	R5GFITL600
800	R5GFITC800	R5GFITL800
1000	R5GFITC1000	R5GFITL1000

Куточок регульований для встановлення важкого обладнання Adjustable mounting angle for heavy equipment



Застосування:

- рівномірно розподіляють навантаження на напрямні монтажної шафи, створене обладнанням лише з фронтальним кріпленням.

Матеріал:

- оцинкована сталь 2,5 мм.

Характерні особливості:

- встановлюють на L-подібний профіль;
- з регулюванням глибини;
- максимальне статичне навантаження — 60 кг.

Комплект поставки:

- куточок, монтажні аксесуари.

Креслення:

- стор. 268.

Purpose:

- even distribution of loads on enclosure guides by front-face mounted equipment.

Material:

- galvanized steel, 2.5 mm.

Distinctive features:

- for mounting on L-shapes;
- w/depth adjustment;
- maximum static load — 60 kg.

Scope of delivery:

- angle, fasteners.

Drawing:

- p. 268.

ГЛИБИНА ШАФИ ENCLOSURE DEPTH	КОД CODE
mm	
800	R5GRIT800
1000	R5GRIT1000

Напрямна для 19" обладнання Guide for 19" equipment



Застосування:

- встановлення 19" обладнання.

Матеріал:

- сталь 2 мм, порошкове покриття RAL 7035.

Комплект поставки:

- 2 напрямні, монтажні аксесуари.

Креслення:

- стор. 271.

Purpose:

- installation of 19" equipment.

Material:

- steel 2 mm, powder coating RAL 7035.

Scope of delivery:

- 2 guides, fasteners.

Drawing:

- p. 271.

Колір сірий RAL 7035 / Colour – grey RAL 7035

ОПИС DESCRIPTION	КОД CODE
Напрямна для 19" обладнання Guide for 19" equipment	R5SCRK01

Вентиляторна стельова панель Ceiling fan panel



Застосування:

- примусова вентиляція обладнання всередині шафи.

Матеріал:

- оцинкована сталь 1,5 мм, порошкове покриття RAL 7011 або RAL 9005.

Характерні особливості:

- для встановлення на дах з фланцем (стор. 243);
- номінальна напруга — 220–240 В;
- номінальний струм — 0,3–0,9 А;
- використовувана потужність — 44–132 Вт;
- висота 1U для ширини шафи — 600 і 800 мм.

Комплект поставки:

- вентиляторна панель з вимикачем, кабель з вишкою, монтажні аксесуари.

Purpose:

- forced ventilation of equipment inside the enclosure.

Material:

- galvanized steel, 1.5 mm, powder Coating RAL 7011 or RAL 9005.

Distinctive features:

- for installation on flanged roof (p. 243);
- rated voltage – 220–240 V;
- rated current – 0.3–0.9 A;
- input power – 44–132 W;
- height 1U for enclosure width 600 and 800 mm.

Scope of delivery:

- fan panel w/switch, cable w/plug, fasteners.

Колір темно-сірий RAL 7011 / Colour – dark grey RAL 7011

ШИРИНА ШАФИ CABINET WIDTH	КІЛЬКІСТЬ ВЕНТИЛЯТОРІВ NO. OF FANS	КІЛЬКІСТЬ ЮНІТІВ NO. OF UNITS	КОД CODE
mm			
600	2	1U	R5VSIT6002F
	4	2U	R5VSIT6004F
800	3	1U	R5VSIT8003F
	6	2U	R5VSIT8006F

Колір чорний RAL 9005 / Colour – black RAL 9005

ШИРИНА ШАФИ CABINET WIDTH	КІЛЬКІСТЬ ВЕНТИЛЯТОРІВ NO. OF FANS	КІЛЬКІСТЬ ЮНІТІВ NO. OF UNITS	КОД CODE
mm			
600	2	1U	R5VSIT6002FB
	4	2U	R5VSIT6004FB
800	3	1U	R5VSIT8003FB
	6	2U	R5VSIT8006FB

Технічні характеристики вентилятора Fan specifications

МОДЕЛЬ MODEL	КОД CODE	ПІДШИПНИК BEARING	НОМІНАЛЬНА НАПРУГА RATED VOLTAGE	ЧАСТОТА FREQUENCY Hz Hz	СИЛОВИЙ СТРУМ POWER CURRENT	СПОЖИВАНА ПОТУЖНІСТЬ INPUT POWER	КІЛЬКІСТЬ ОБЕРТІВ ЗА ХВ. RPM.	ПОВІТРЯНИЙ ПОТІК AIR FLOW	СТАТИЧНИЙ ТИСК STATIC PRESSURE	ШУМ NOISE LEVEL	ВАГА WEIGHT
DP200A	2123XBT.GN	кульковий roller	220-240	50/60	0.14/0.12	22/21	2850/3150	97/117	0.34/0.39	45/50	550

Підбір вентиляторного модуля на дах Roof fan unit selection

ШИРИНА WIDTH mm	ГЛИБИНА DEPTH mm	МОЖЛИВЕ ВСТАНОВЛЕННЯ ВЕНТИЛЯТОРА FAN OPTION	
600	600	R5VSIT6002F	R5VSIT6004F
	800	R5VSIT6002F	R5VSIT6004F
	1000	R5VSIT6002F	R5VSIT6004F
800	800	R5VSIT8003F	R5VSIT8006F
	1000	R5VSIT8003F	R5VSIT8006F

Технічні характеристики вентиляторних модулів Fan unit specifications

КОД CODE mm	ВИТРАТИ ПОВІТРЯ AIR CONSUMPTION м куб./год. m ³ /h	СТРУМ, НЕ БІЛЬШЕ CURRENT, NOT MORE THAN А A	ВИТРАТИ ЕЛЕКТРОЕНЕРГІЇ POWER CONSUMPTION Вт W	МОЖЛИВЕ ВІДВЕДЕННЯ ТЕПЛА HEAT EXTRACTION кВт kW
R5VSIT6002F	214	0.26	35	0.35
R5VSIT6004F	428	0.39	55	0.55
R5VSIT8003F	321	0.52	78	0.78
R5VSIT8006F	642	0.78	110	1.1

Рама 19" 19" frames

Поворотна рама для шаф шириною 600 мм Rotating frame for 600 mm enclosures



Застосування:

- встановлення 19" обладнання.

Матеріал:

- рама — сталь 1,5 мм, порошкове покриття RAL 7035;
- поперечина — сталь 2 мм, RAL 7035.

Характерні особливості:

- з двома замками під ключ з подвійною борідкою 3 мм;
- кут відкриття рами — 180°;
- максимальна глибина змонтованого обладнання — до 185 мм;
- відстань від основних дверей до рами — 80 мм;
- тримальна здатність — 110 кг.

Комплект поставки:

- рама, каркас, монтажні аксесуари.

Purpose:

- installation of 19" equipment.

Material:

- frame — steel 1.5 mm, powder coating RAL 7035;
- crossbar — steel 2 mm, RAL 7035.

Distinctive features:

- two 3 mm double-bit key locks;
- frame opening angle — 180°;
- maximum installation depth of equipment — 185 mm;
- distance between the main door and frame — 80 mm;
- bearing capacity — 110 kg.

Scope of delivery:

- frame, enclosure, fasteners.

Колір сірий RAL 7035 / Colour – grey RAL 7035

ВИСОТА ШАФИ ENCLOSURE HEIGHT	ВИСОТА РАМИ FRAME HEIGHT	КОД CODE
юніти units	mm	
31	1600	R5TIE1660
35	1800	R5TIE1860
40	2000	R5TIE2060
44	2200	R5TIE2260

Поворотна рама для шаф шириною 800 мм Rotating frame for 800 mm enclosures



Застосування:

- встановлення 19" обладнання.

Матеріал:

- рама — сталь 1,5 мм, порошкове покриття RAL 7035;
- поперечина — сталь 2 мм, RAL 7035.

Характерні особливості:

- з двома замками під ключ з подвійною борідкою 3 мм;
- кут відкриття рами — 180°;
- максимальна глибина змонтованого обладнання — до 420 мм;
- відстань від основних дверей до рами — 80 мм;
- тримальна здатність — 120 кг.

Комплект поставки:

- рама, каркас, монтажні аксесуари.

Purpose:

- installation of 19" equipment.

Material:

- frame — steel 1.5 mm, powder coating RAL 7035;
- crossbar — steel 2 mm, RAL 7035.

Distinctive features:

- two 3 mm double-bit key locks;
- frame opening angle — 180°;
- maximum installation depth of equipment — 420 mm;
- distance between the main door and frame — 80 mm;
- bearing capacity — 120 kg.

Scope of delivery:

- frame, enclosure, fasteners.

Колір сірий RAL 7035 / Colour – grey RAL 7035

ВИСОТА ШАФИ ENCLOSURE HEIGHT	ВИСОТА РАМИ FRAME HEIGHT	КОД CODE
юніти units	mm	
31	1600	R5TIE1680
35	1800	R5TIE1880
40	2000	R5TIE2080
44	2200	R5TIE2280

Частково поворотна рама для шаф шириною 800 мм Partially rotating frame for 800 mm enclosures



Застосування:

- встановлення 19" обладнання.

Матеріал:

- рама — сталь 1,5 мм, порошкове покриття RAL 7035;
- поперечина — сталь 2 мм, RAL 7035.

Характерні особливості:

- з двома замками під ключ з подвійною борідкою 3 мм;
- кут відкриття рами — 180°;
- максимальна глибина змонтованого обладнання — до 420 мм;
- відстань від основних дверей до рами — 80 мм;
- тримальна здатність — 3 кг на один юніт;
- монтаж рами з використанням рейки R5PDL**.

Комплект поставки:

- рама, каркас, монтажні аксесуари.

Purpose:

- installation of 19" equipment.

Material:

- frame — steel 1.5 mm, powder coating RAL 7035;
- crossbar — steel 2 mm, RAL 7035.

Distinctive features:

- two 3 mm double-bit key locks;
- frame opening angle — 180°;
- maximum installation depth of equipment — 420 mm;
- distance between the main door and frame — 80 mm;
- bearing capacity — 3 kg per 1 unit;
- frame installation on rail R5PDL**.

Scope of delivery:

- frame, enclosure, fasteners.

Колір сірий RAL 7035 / Colour – grey RAL 7035

ВИСОТА РАМИ FRAME HEIGHT	КОД CODE
юніти units	
6	R5TIEP6
9	R5TIEP9
12	R5TIEP12
16	R5TIEP16
18	R5TIEP18

Поворотна рама, центрована, для шаф шириною 800 мм Rotating frame, centred, for 800 mm enclosures



Застосування:

- встановлення 19" обладнання.

Матеріал:

- рама — сталь 1,5 мм, порошкове покриття RAL 7035;
- поперечина — сталь 2 мм, порошкове покриття RAL 7035.

Характерні особливості:

- рама з двома замками під ключ з подвійною борідкою 3 мм;
- кут відкриття рами — 180°;
- максимальна глибина змонтованого обладнання — до 320 мм;
- відстань від основних дверей до рами — 80 мм;
- тримальна здатність — 120 кг.

Комплект поставки:

- рама, каркас, монтажні аксесуари.

Purpose:

- installation of 19" equipment.

Material:

- frame — steel 1.5 mm, powder coating RAL 7035;
- crossbar — steel 2 mm, powder coating RAL 7035.

Distinctive features:

- frame with two 3 mm double-bit key locks;
- frame opening angle — 180°;
- maximum installation depth of equipment — 320 mm;
- distance between the main door and frame — 80 mm;
- bearing capacity — 120 kg.

Scope of delivery:

- frame, enclosure, fasteners.

Колір сірий RAL 7035 / Colour – grey RAL 7035

ВИСОТА ШАФИ ENCLOSURE HEIGHT	ВИСОТА РАМИ FRAME HEIGHT	КОД CODE
mm	юніти units	
1600	31	R5TIEC1680
1800	35	R5TIEC1880
2000	40	R5TIEC2080
2200	44	R5TIEC2280

Поворотная рама, центрована, для шкаф шириною 1000 мм Rotating frame, centred, for 1,000 mm enclosures



Застосування: встановлення 19" обладнання.

Матеріал:

- рама: сталь 1,5 мм, порошкове покриття RAL 7035;
- поперечина — сталь 2 мм, порошкове покриття RAL 7035.

Характерні особливості:

- рама з двома замками під ключ з подвійною борідкою 3 мм;
- кут відкриття рами — 180°;
- максимальна глибина змонтованого обладнання — до 530 мм;
- відстань від основних дверей до рами — 80 мм;
- тримальна здатність — 100 кг.

Комплект поставки:

- рама, каркас, монтажні аксесуари.

Purpose: installation of 19" equipment.

Material:

- frame: steel 1.5 mm, powder coating RAL 7035;
- crossbar — steel 2 mm, powder coating RAL 7035.

Distinctive features:

- frame has two 3 mm double-bit key locks;
- frame opening angle — 180°;
- maximum installation depth of equipment — 530 mm;
- distance between the main door and frame — 80 mm;
- bearing capacity — 100 kg.

Scope of delivery:

- frame, enclosure, fasteners.

Колір сірий RAL 7035 / Colour – grey RAL 7035

ВИСОТА ШАФИ ENCLOSURE HEIGHT	ВИСОТА РАМИ FRAME HEIGHT	КОД CODE
mm	юніти units	
1600	31	R5TIE16100
1800	35	R5TIE18100
2000	40	R5TIE20100
2200	44	R5TIE22100

Рама для встановлення обладнання Equipment frame



Застосування:

- встановлення 19" обладнання.

Матеріал:

- сталь 1,5 мм, порошкове покриття RAL 7035.

Характерні особливості:

- встановлюють замість основних дверей або задньої панелі;
- для шкаф шириною 600 мм.

Комплект поставки:

- рама, монтажні аксесуари.

Purpose:

- installation of 19" equipment.

Material:

- steel 1.5 mm, powder coating RAL 7035.

Distinctive features:

- for installation instead main door or rear panel;
- for 600 mm enclosures.

Scope of delivery:

- frame, fasteners.

Колір сірий RAL 7035 / Colour – grey RAL 7035

ВИСОТА ШАФИ / ENCLOSURE HEIGHT	ВИСОТА / HEIGHT	КОД / CODE
mm	юніти / units	
1400	28	R5CRK1460
1600	33	R5CRK1660
1800	37	R5CRK1860
2000	42	R5CRK2060
2200	46	R5CRK2260

Поворотна рама для навісної шафи Rotating frame for wall-mounted enclosures



Застосування:

- встановлення 19" обладнання.

Матеріал:

- сталь 1,5 мм, порошкове покриття RAL 7035.

Характерні особливості:

- з двома замками;
- кут відкриття рами — до 110°;
- раму встановлюють в шафи шириною 600 мм і глибиною 400 мм;
- максимальна глибина змонтованого обладнання — до 300 мм;
- рама з регулюванням глибини, відхилення 40–60 мм.

Комплект поставки:

- 19" рама, монтажні аксесуари.

Purpose:

- installation of 19" equipment.

Material:

- steel 1.5 mm, powder coating RAL 7035.

Distinctive features:

- two locks;
- frame opening angle — up to 110°;
- frame is installed in enclosures 600 mm wide and 400 mm deep;
- maximum installation depth of equipment — 300 mm;
- height adjusted frame, error 40–60 mm.

Scope of delivery:

- 19" frame, fasteners.

Колір сірий RAL 7035 / Colour – grey RAL 7035

РОЗМІРИ ШАФИ / ENCLOSURE DIMENSIONS

ВИСОТА / HEIGHT	ВИСОТА / HEIGHT	ШИРИНА / WIDTH	КОД / CODE
юніти / units	mm	mm	
3	400	600	R5TIE460
6	400	600	R5TIE461
9	600	600	R5TIE660
12	800	600	R5TIE860
15	800	600	R5TIE861

Обмежувач кута відкриття поворотної 19" рами Opening angle stop for 19" rotating frame



Застосування:

- обмеження кута відкриття.

Матеріал:

- оцинкована сталь.

Характерні особливості:

- кут відкриття — від 90 до 130°.

Комплект поставки:

- обмежувач, монтажні аксесуари.

Креслення:

- стор. 267.

Purpose:

- limits the opening angle.

Material:

- galvanized steel.

Distinctive features:

- opening angle — 90 to 130°.

Scope of delivery:

- stop, fasteners.

Drawing:

- p. 267.

КУТ ВІДКРИТТЯ OPENING ANGLE

mm

90°-130°

КОД CODE

R5AE03

Креслення Drawings

Комплект дах і основа Roof and base kit

РОЗМІРИ ШАФИ ENCLOSURE DIMENSIONS		КОД CODE		
ШИРИНА L WIDTH L	ГЛИБИНА P DEPTH P	КОМПЛЕКТ ДНО І ДАХ BOTTOM + ROOF KIT	КОМПЛЕКТ ДАХ З ФЛАНЦЕМ І ОСНОВА FLANGED ROOF + BASE KIT	КОЛІР COLOUR
mm	mm			mm
600	800	R5KTB68	R5KTB68FIT	темно-сірий dark grey
		R5KTB68B	R5KTB68FITB	чорний black
	1000	R5KTB610	R5KTB610FIT	темно-сірий dark grey
		R5KTB610B	R5KTB610FITB	чорний black
800	800	R5KTB88	R5KTB88FIT	темно-сірий dark grey
		R5KTB88B	R5KTB88FITB	чорний black
	1000	R5KTB810	R5KTB810FIT	темно-сірий dark grey
		R5KTB810B	R5KTB810FITB	чорний black

Комплект: дах з фланцем і основа R5KTB**FIT Kit: flanged roof and base R5KTB**FIT

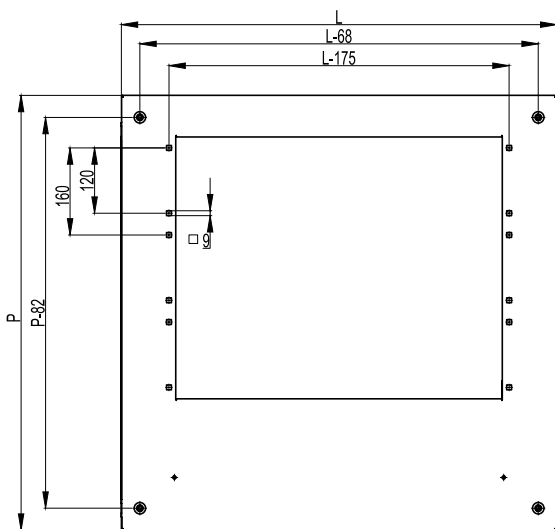

Вигляд зверху
Top view

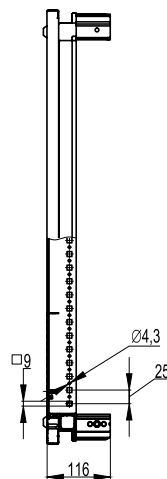

Вигляд збоку
Side view

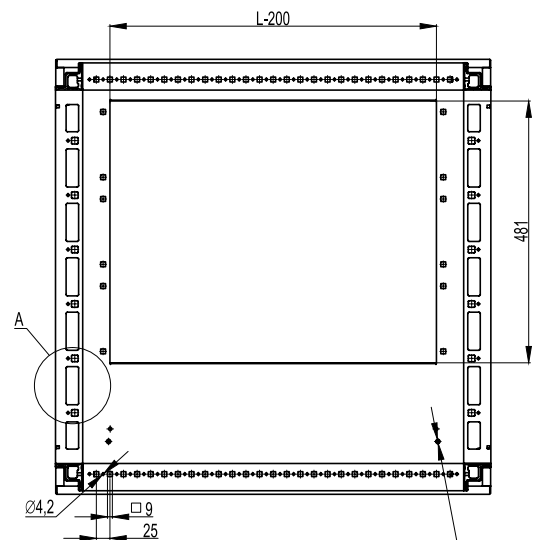

Вигляд знизу
Bottom view

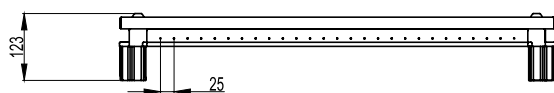

Вигляд спереду
Front view

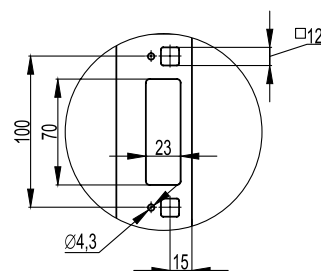

Вигляд A
View A

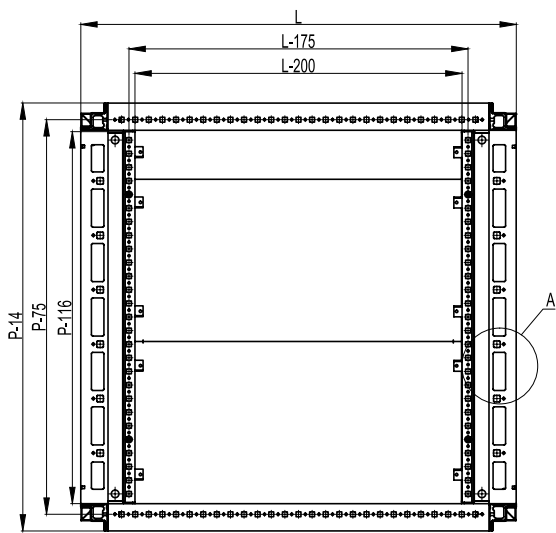

Вигляд зверху
Top view

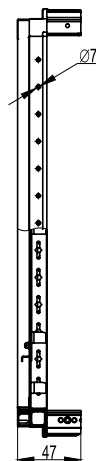

Side view
Side view

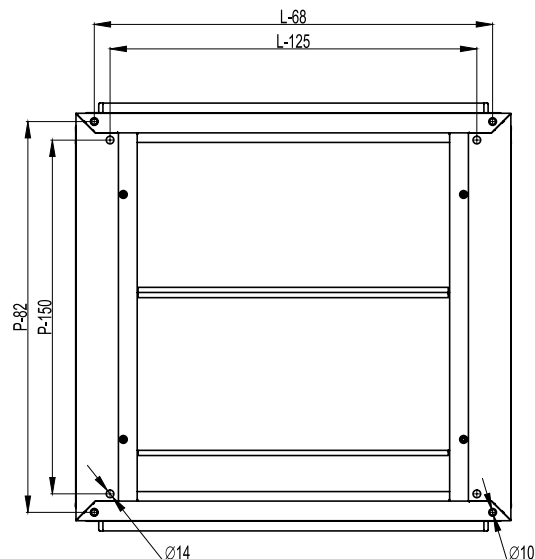

Вигляд знизу
Bottom view

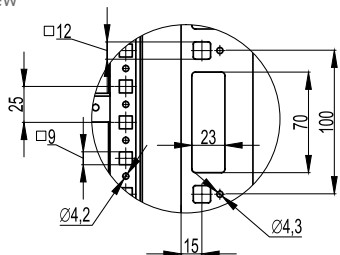

Вигляд А
View A

Панель з щітковим кабельним вводом для даху з фланцем Flanged roof panel w/brush cable gland

ШИРИНА ДАХУ, L
ШИРИНА ДАХУ, L

КОЛІР ТЕМНО-СІРИЙ
COLOUR: DARK-GREY

КОЛІР ЧОРНИЙ
COLOUR: BLACK

mm

600

R5FSIT600

R5FSIT600B

800

R5FSIT800

R5FSIT800B

R5FSIT**

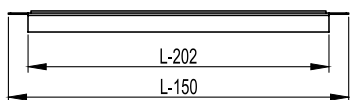

Вигляд спереду
Front view

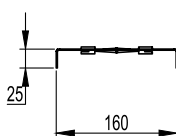

Вигляд збоку
Side view

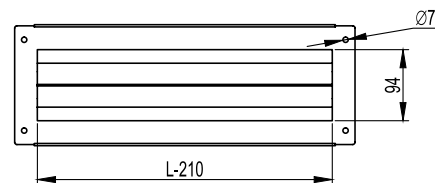

Вигляд зверху
Top view

Фальшпанель для даху Roof dummy panel

ШИРИНА ДАХУ, L
ШИРИНА ДАХУ, L

КОЛІР ТЕМНО-СІРИЙ
COLOUR: DARK-GREY

КОЛІР ЧОРНИЙ
COLOUR: BLACK

mm

600

R5FCIT600

R5FCIT600B

800

R5FCIT800

R5FCIT800B

R5FCIT**

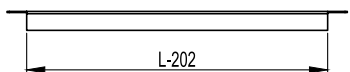

Вигляд спереду
Front view

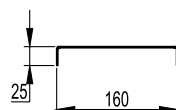

Вигляд збоку
Side view



Вигляд зверху
Top view

Перфоровані двері Slotted door

РОЗМІРИ ШАФИ ENCLOSURE DIMENSIONS

КОД RAL 7035
CODE RAL 7035

КОД RAL 9005
CODE RAL 9005

ВИСОТА HEIGHT	ВИСОТА, H HEIGHT, H	ШИРИНА, L WIDTH, L	КОД RAL 7035 CODE RAL 7035	КОД RAL 9005 CODE RAL 9005
юніти units	mm	mm		
24	1200	600	R5ITCPRMM1260	R5ITCPRMM1260B
		800	R5ITCPRMM1280	R5ITCPRMM1280B
38	1800	600	R5ITCPRMM1860	R5ITCPRMM1860B
		800	R5ITCPRMM1880	R5ITCPRMM1880B
42	2000	600	R5ITCPRMM2060	R5ITCPRMM2060B
		800	R5ITCPRMM2080	R5ITCPRMM2080B
47	2200	600	R5ITCPRMM2260	R5ITCPRMM2260B
		800	R5ITCPRMM2280	R5ITCPRMM2280B

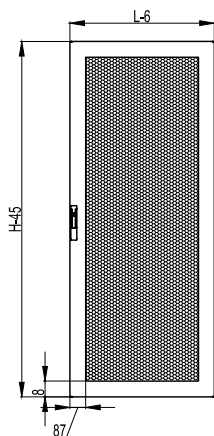

Вигляд спереду
Front view

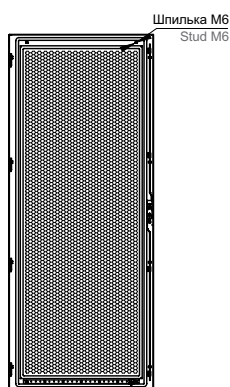

Вигляд ззаду
Rear view

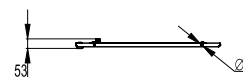

Вигляд збоку
Side view

Суцільні двері Solid door

РОЗМІРИ ШАФИ ENCLOSURE DIMENSIONS

КОД RAL 7035
CODE RAL 7035

КОД RAL 9005
CODE RAL 9005

ВИСОТА HEIGHT	ВИСОТА, H HEIGHT, H	ШИРИНА, L WIDTH, L	КОД RAL 7035 CODE RAL 7035	КОД RAL 9005 CODE RAL 9005
юніти units	mm	mm		
24	1200	600	R5ITCPE1260	R5ITCPE1260B
		800	R5ITCPE1280	R5ITCPE1280B
38	1800	600	R5ITCPE1860	R5ITCPE1860B
		800	R5ITCPE1880	R5ITCPE1880B
42	2000	600	R5ITCPE2060	R5ITCPE2060B
		800	R5ITCPE2080	R5ITCPE2080B
47	2200	600	R5ITCPE2260	R5ITCPE2260B
		800	R5ITCPE2280	R5ITCPE2280B

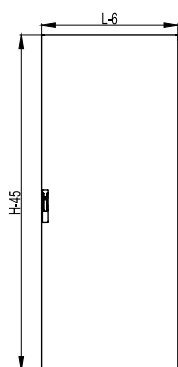

Вигляд спереду
Front view

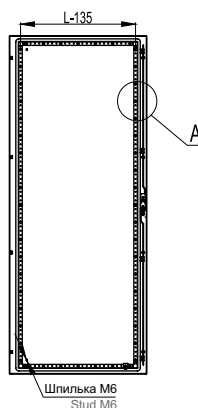

Вигляд ззаду
Rear view

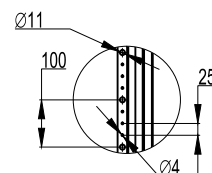

Вигляд A
View A



Вигляд зверху
Top view

Двері з тонованим склом Tinted glass door

РОЗМІРИ ШАФИ ENCLOSURE DIMENSIONS

ВИСОТА HEIGHT	РОЗМІРИ ШАФИ ENCLOSURE DIMENSIONS		КОД RAL 7035 CODE RAL 7035	КОД RAL 9005 CODE RAL 9005	
	юніти units	ВИСОТА, H HEIGHT, H mm			ШИРИНА, L WIDTH, L mm
24		1200	600	R5ITCPTED1260	R5ITCPTED1260B
			800	R5ITCPTED1280	R5ITCPTED1280B
38		1800	600	R5ITCPTED1860	R5ITCPTED1860B
			800	R5ITCPTED1880	R5ITCPTED1880B
42		2000	600	R5ITCPTED2060	R5ITCPTED2060B
			800	R5ITCPTED2080	R5ITCPTED2080B
47		2200	600	R5ITCPTED2260	R5ITCPTED2260B
			800	R5ITCPTED2280	R5ITCPTED2280B

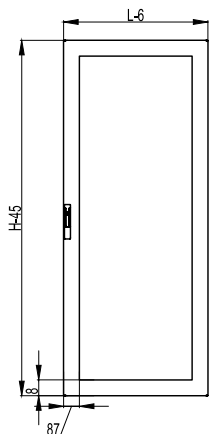

Вигляд спереду
Front view

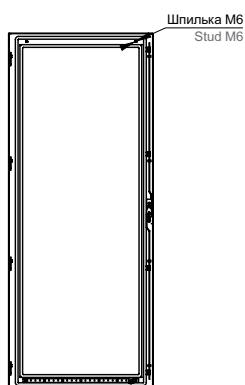

Вигляд ззаду
Rear view



Вигляд зверху
Top view

Комплект вертикальних стійок R5KMN** Vertical racks kit R5KMN**

РОЗМІРИ ШАФИ ENCLOSURE DIMENSIONS

ВИСОТА HEIGHT	РОЗМІРИ ШАФИ ENCLOSURE DIMENSIONS		КОД RAL 7035 CODE RAL 7035	КОД RAL 9005 CODE RAL 9005
	юніти units	ВИСОТА, H HEIGHT, H mm		
24		1200	R5KMN12	R5KMN12B
38		1800	R5KMN18	R5KMN18B
42		2000	R5KMN20	R5KMN20B
47		2200	R5KMN22	R5KMN22B

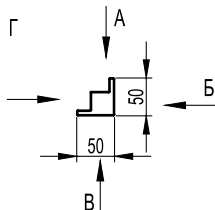

Вигляд зверху
Top view

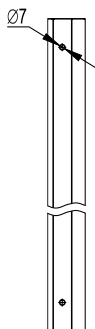

Вигляд А
View A

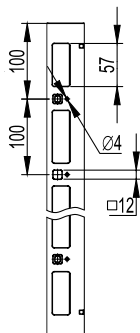

Вигляд Б
View B

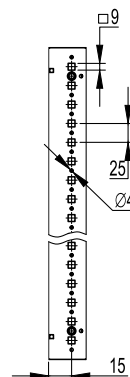

Вигляд В
View C

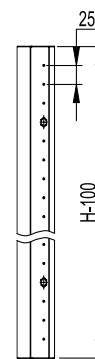

Вигляд Г
View D

Бічні панелі з замком Side panels w/lock

РОЗМІРИ ШАФИ ENCLOSURE DIMENSIONS

ВИСОТА HEIGHT	ВИСОТА, H HEIGHT, H	ШИРИНА, L WIDTH, L	КОД RAL 7035	КОД RAL 9005
			CODE RAL 7035	CODE RAL 9005
юніти units	mm	mm		
24	1200	800	R5ITCPELK1280	R5ITCPELK1280B
		1000	R5ITCPELK12100	R5ITCPELK12100B
38	1800	800	R5ITCPELK1880	R5ITCPELK1880B
		1000	R5ITCPELK18100	R5ITCPELK18100B
42	2000	800	R5ITCPELK2080	R5ITCPELK2080B
		1000	R5ITCPELK20100	R5ITCPELK20100B
47	2200	800	R5ITCPELK2280	R5ITCPELK2280B
		1000	R5ITCPELK22100	R5ITCPELK22100B

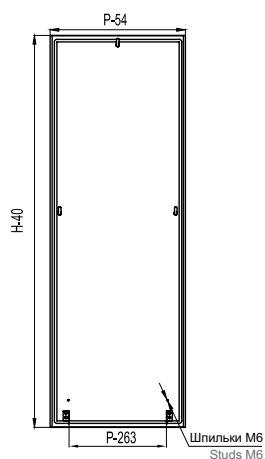

Вигляд спереду
Front view

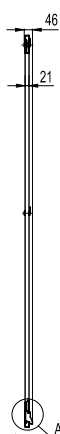

Вигляд збоку
Side view

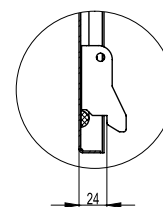

Вигляд A
View A

Вертикальний L-подібний профіль для 19" обладнання Vertical L-shape for 19" equipment

ВИСОТА ШАФИ H ENCLOSURE HEIGHT H	ВИСОТА HEIGHT	КОД CODE
mm	юніти units	
1200	24	R5MCRE12ITL
1800	38	R5MCRE18ITL
2000	42	R5MCRE20ITL
2200	47	R5MCRE22ITL

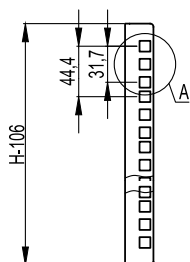

Вигляд спереду
Front view

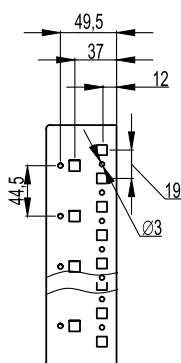

Вигляд збоку
Side view

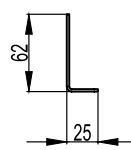

Вигляд спереду
Top view

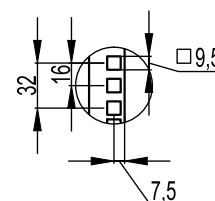

Вигляд A
View A

Вертикальний С-подібний профіль для 19" обладнання Vertical C-shape for 19" equipment

ВИСОТА ШАФИ H ENCLOSURE HEIGHT H	ВИСОТА HEIGHT	КОД CODE
mm	юніти units	
1200	24	R5MCRE12ITC
1800	38	R5MCRE18ITC
2000	42	R5MCRE20ITC
2200	47	R5MCRE22ITC

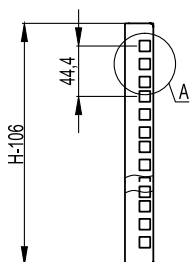

Вигляд спереду
Front view

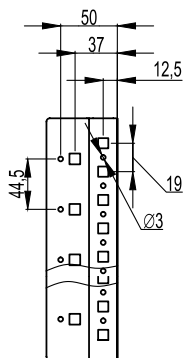

Вигляд збоку
Side view

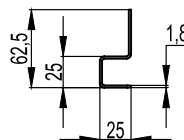

Вигляд зверху
Top view

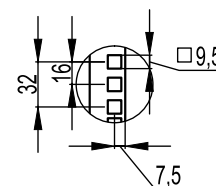

Вигляд A
View A

Цоколь перфорований, з отвором для щіткового введення Slotted base, w/opening for brush gland

РОЗМІРИ ШАФИ ENCLOSURE DIMENSIONS		КОД RAL 7011 CODE RAL 7011	КОД RAL 9005 CODE RAL 9005
ШИРИНА L WIDTH L	ГЛИБИНА P DEPTH P		
юніти units	mm		
600	800	R5ZEIT681	R5ZEIT681B
	1000	R5ZEIT610	R5ZEIT610B
800	800	R5ZEIT881	R5ZEIT881B
	1000	R5ZEIT810	R5ZEIT810B

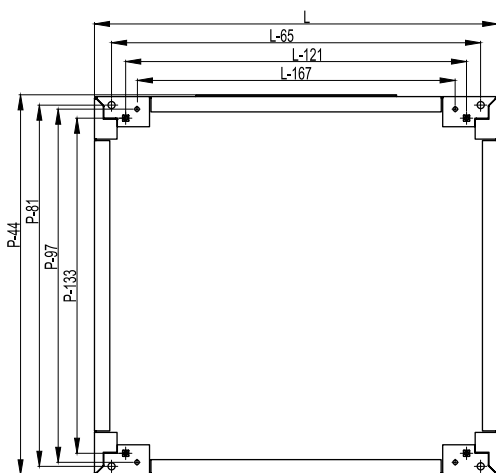

Вигляд спереду
Top view



Вигляд збоку
Side view

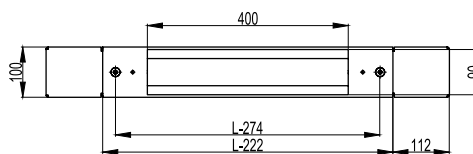

Вигляд ззаду
Rear view

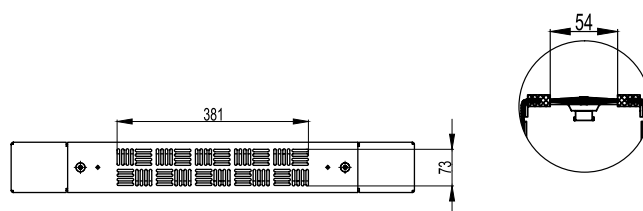

Вигляд спереду
Front view

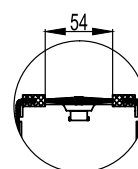

Вигляд A
View A

Монтажний комплект R5MCRE01IT для встановлення 19" стійок в шафах шириною 800 мм

Mounting kit R5MCRE01IT for installation of 19" racks into 800 mm enclosures

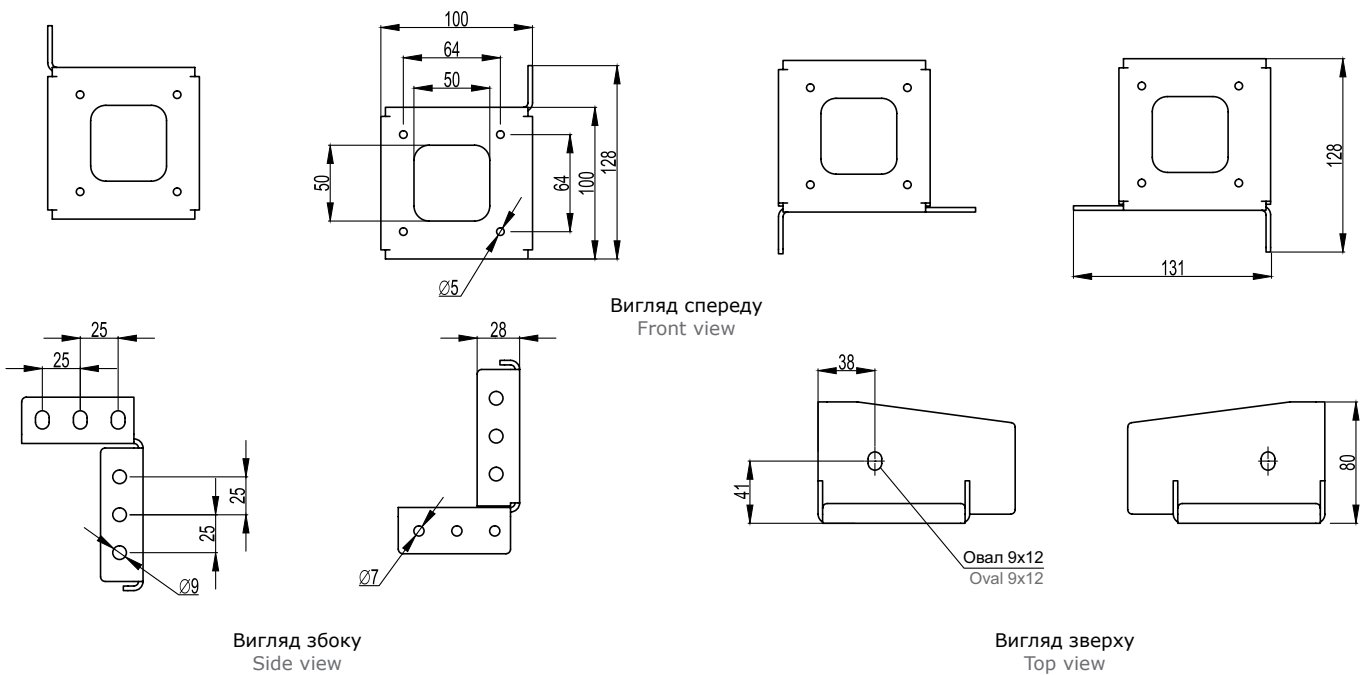

Кронштейн R5MCRE02IT для кріплення 19" напрямних на рейки R5PDL**

Bracket R5MCRE02IT for mounting of 19" guides on rails R5PDL**

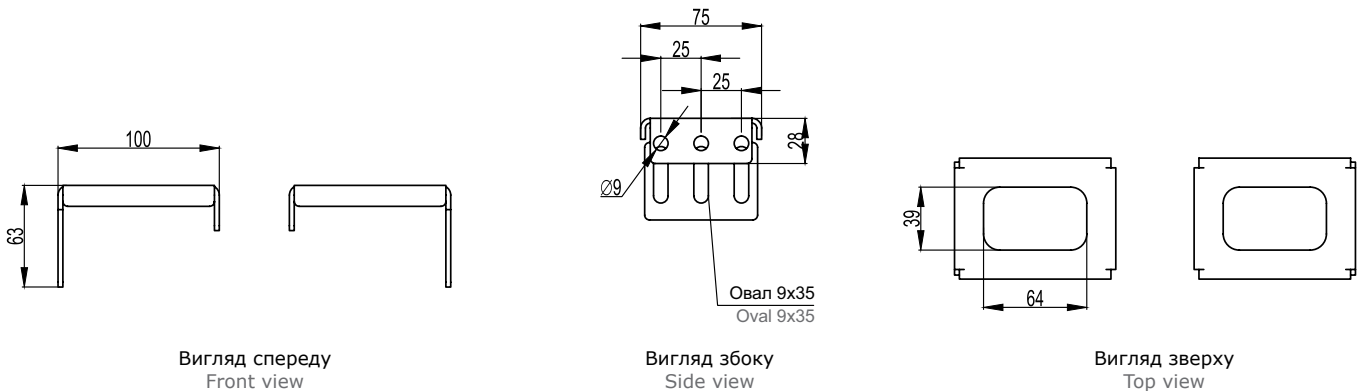

Полиця регульована по глибині

Depth-adjusted shelf

ВИСОТА HEIGHT	ГЛИБИНА ШАФИ P ENCLOSURE DEPTH P	КОД RAL 7035 CODE RAL 7035	КОД RAL 9005 CODE RAL 9005
юніти units	mm		
1	600-800-1000	R5RERIT810	R5RERIT810B

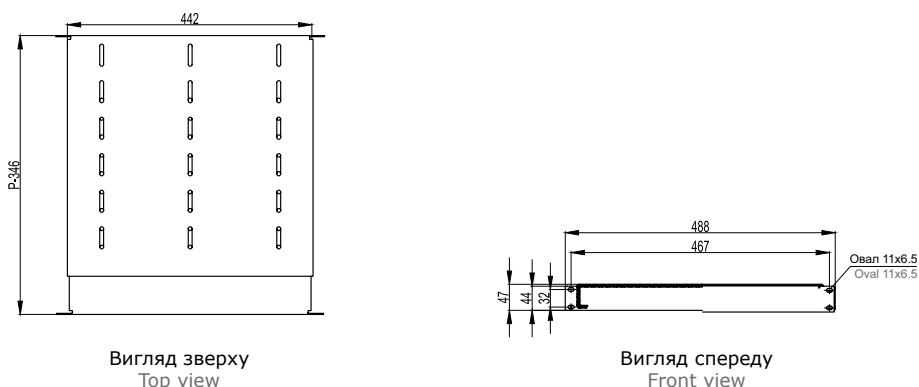

Полиця стаціонарна перфорована Fixed slotted shelf

ТИП ПРОФІЛЮ SHAPE TYPE	ВИСОТА HEIGHT	ГЛИБИНА ШАФИ P ENCLOSURE DEPTH P	КОД RAL 7035 CODE RAL 7035	КОД RAL 9005 CODE RAL 9005
	юніти units			
L	1	800	R5RFLIT80	R5RFLIT80B
	1	1000	R5RFLIT100	R5RFLIT100B
C	1	800	R5RFCIT80	R5RFCIT80B
	1	1000	R5RFCIT100	R5RFCIT100B

R5RFLIT**

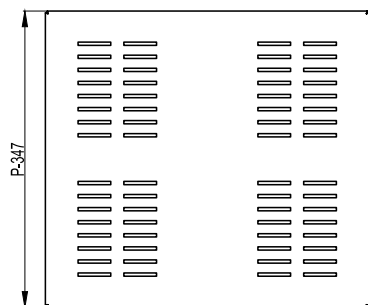

Вигляд зверху
Top view

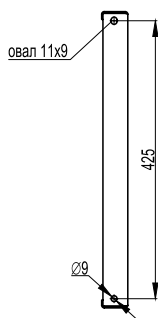

Вигляд збоку
Side view

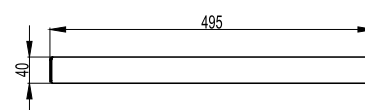

Вигляд спереду
Front view

R5RFCIT**

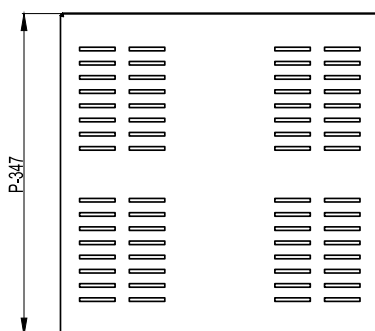

Вигляд зверху
Top view

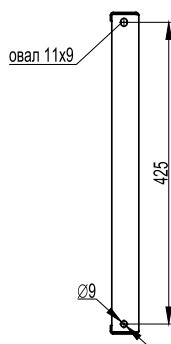

Вигляд збоку
Side view

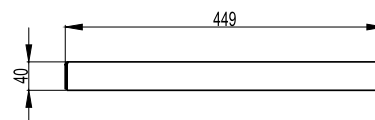

Вигляд спереду
Front view

Полиця консольна Console-based shelf

ВИСОТА HEIGHT	ГЛИБИНА P DEPTH P	КОД RAL 7035 CODE RAL 7035	КОД RAL 9005 CODE RAL 9005
юніти units	mm		
2	250	R5RFIT250	R5RFIT250B
	400	R5RFIT400	R5RFIT400B

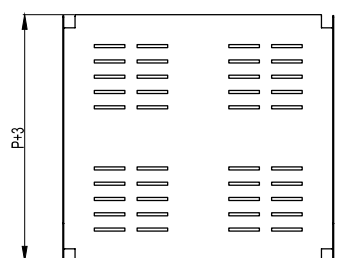

Вигляд зверху
Top view



Вигляд збоку
Side view

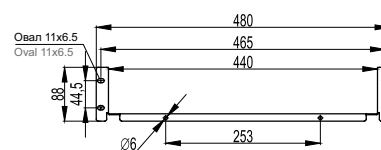

Вигляд спереду
Front view

Висувна перфорована полиця Sliding slotted shelf

ВИСОТА HEIGHT	ГЛИБИНА P DEPTH P	КОД RAL 7035 CODE RAL 7035	КОД RAL 9005 CODE RAL 9005
юніти units	mm		
1	500	R5REIT6880	R5REIT6880B
	700	R5REIT68100	R5REIT68100B

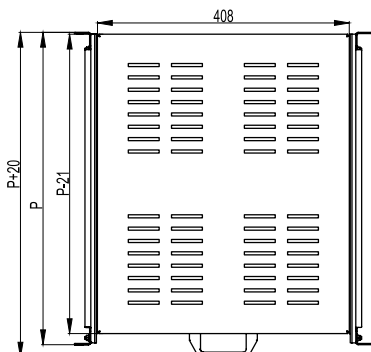

Вигляд зверху
Top view

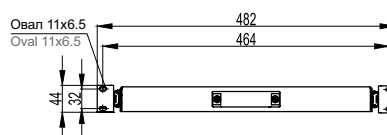

Вигляд спереду
Front view

Висувна полиця для клавіатури Sliding shelf for keyboard

ВИСОТА HEIGHT	ГЛИБИНА P DEPTH P	КОД RAL 7035 CODE RAL 7035	КОД RAL 9005 CODE RAL 9005
юніти units	mm		
2	300	R5REIT30	R5REIT30B

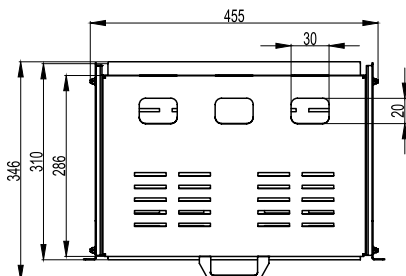

Вигляд зверху
Top view



Вигляд збоку
Side view

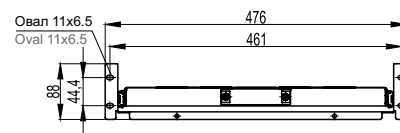

Вигляд спереду
Front view

Обмежувач кута поворотної рами R5AE03 Opening angle stop for rotating frame R5AE03

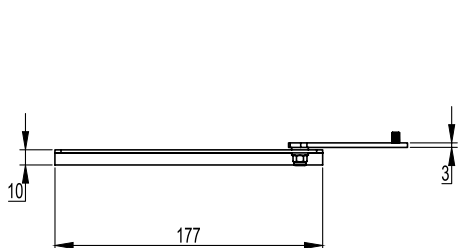

Вигляд спереду
Front view

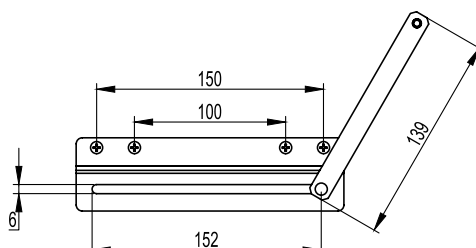

Вигляд зверху
Top view

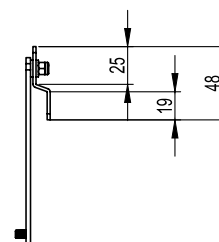

Вигляд збоку
Side view

Куточок для встановлення важкого обладнання Mounting angle for heavy equipment

ГЛИБИНА ШАФИ P
ENCLOSURE DEPTH P

КОД ДЛЯ КРІПЛЕННЯ НА С-ПРОФІЛЬ
C-SHAPE MOUNTING CODE

КОД ДЛЯ КРІПЛЕННЯ НА L-ПРОФІЛЬ
L-SHAPE MOUNTING CODE

mm		
800	R5GFITC800	R5GFITL800
1000	R5GFITC1000	R5GFITL1000

R5GFITL**

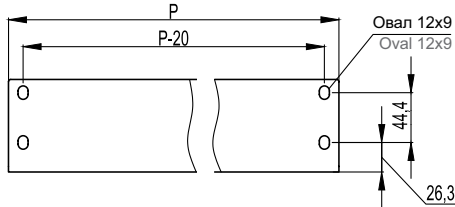

Вигляд спереду
Front view

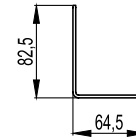

Вигляд збоку
Side view

R5GFITC**

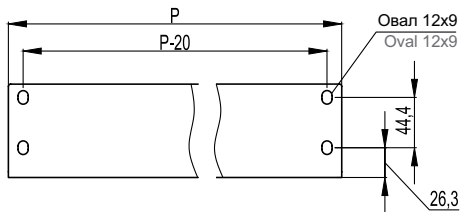

Вигляд спереду
Front view

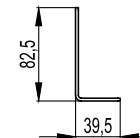

Вигляд збоку
Side view

Куточок регульований для встановлення важкого обладнання Adjustable mounting angle for heavy equipment

ГЛИБИНА ШАФИ P
ENCLOSURE DEPTH P

P1

P2

КОД
CODE

mm

mm

mm

800	600	383.5	R5GRIT800
1000	800	583.5	R5GRIT1000

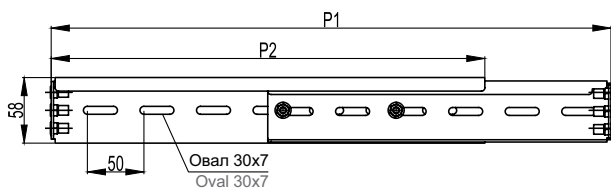

Вигляд збоку
Side view

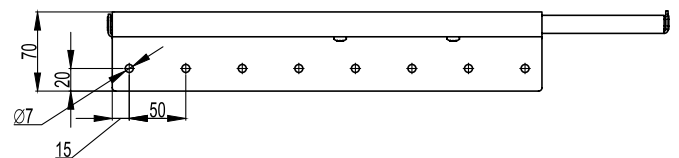

Вигляд зверху
Top view

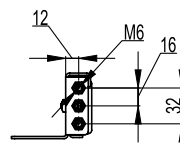

Вигляд спереду
Front view

19" кабельний ввід з щітковим буртиком 19" cable gland w/brush flange

ВИСОТА
HEIGHT

юніти
units

КОД RAL 7035
CODE RAL 7035

КОД RAL 9005
CODE RAL 9005

1

R5SPZ191HE

R5SPZ191HEB

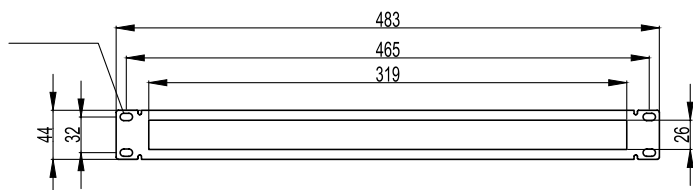

Вигляд спереду
Front view

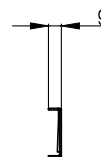

Вигляд збоку
Side view

Модульний блок 19" з DIN-рейкою, 3U Modular unit 19" w/DIN rail, 3U

ВИСОТА
HEIGHT

юніти
units

КОД RAL 7035
CODE RAL 7035

КОД RAL 9005
CODE RAL 9005

3

R5CMDIT3HE

R5CMDIT3HEB

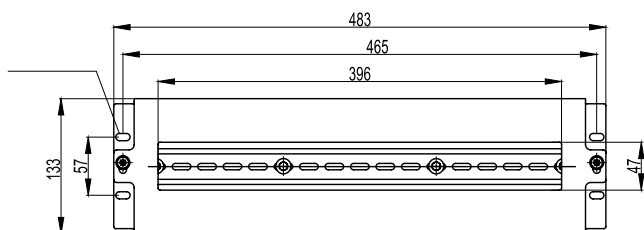

Вигляд спереду
Front view

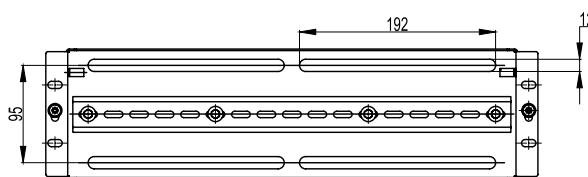

Вигляд ззаду
Rear view

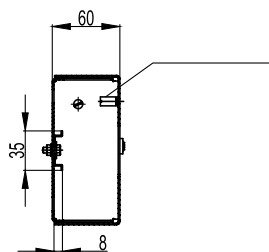

Вигляд збоку
Side view

Кабельний організатор Cable organizer

ВИСОТА
HEIGHT

юніти
units

КОЛІР СІРИЙ
COLOUR: GREY

КОЛІР ЧОРНИЙ
COLOUR: BLACK

1

R5PC191HE

R5PC191HEB

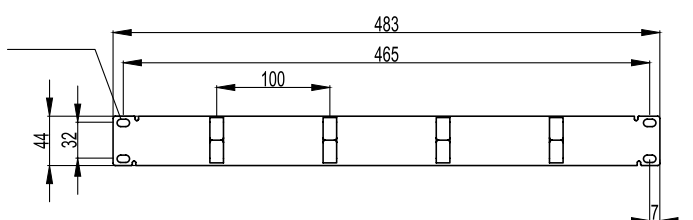

Вигляд спереду
Front view

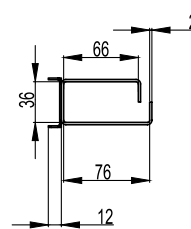

Вигляд збоку
Side view

Кабельний органайзер з прохідними отворами

Cable organizer w/through holes

ВИСОТА
HEIGHT

юніти
units

КОЛІР СІРИЙ
COLOUR: GREY

КОЛІР ЧОРНИЙ
COLOUR: BLACK

1

R5PCF191HE

R5PCF191HEB

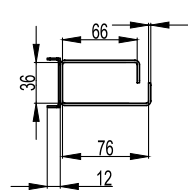
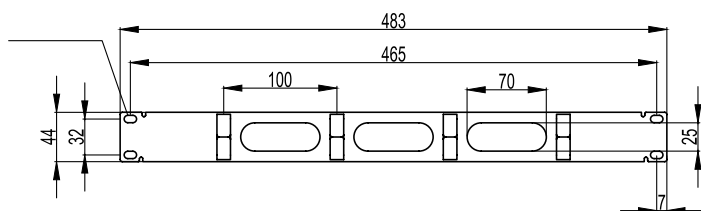

Вигляд збоку
Side view

Вентиляторна стельова панель

Ceiling fan panel

ГЛИБИНА ШАФИ P
ENCLOSURE DEPTH P

mm

КІЛЬКІСТЬ ВЕНТИЛЯТОРІВ
NO. OF FANS

КОЛІР СІРИЙ
COLOUR: GREY

КОЛІР ЧОРНИЙ
COLOUR: BLACK

600

2

R5VSIT6002F

R5VSIT6002FB

800

4

R5VSIT6004F

R5VSIT6004FB

3

R5VSIT8003F

R5VSIT8003FB

6

R5VSIT8006F

R5VSIT8006FB

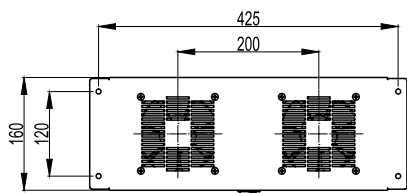

Вигляд зверху
Top view

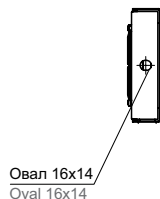

Овал 16x14
Oval 16x14

Вигляд збоку
Side view

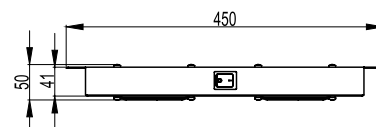

Вигляд спереду
Front view

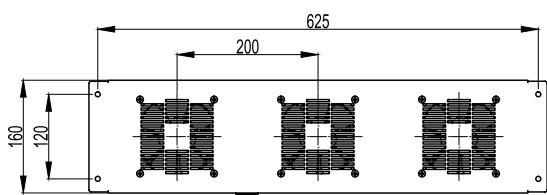

Вигляд зверху
Top view

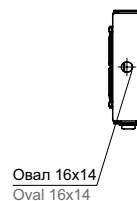

Овал 16x14
Oval 16x14

Вигляд збоку
Side view

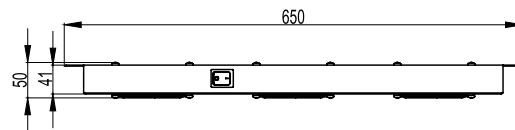

Вигляд спереду
Front view

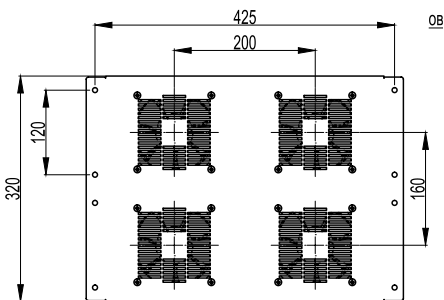

Вигляд зверху
Top view

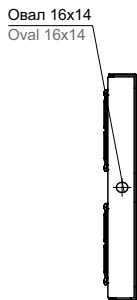

Овал 16x14
Oval 16x14

Вигляд збоку
Side view

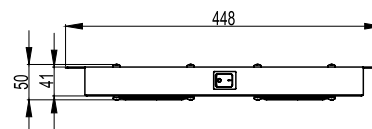

Вигляд спереду
Front view

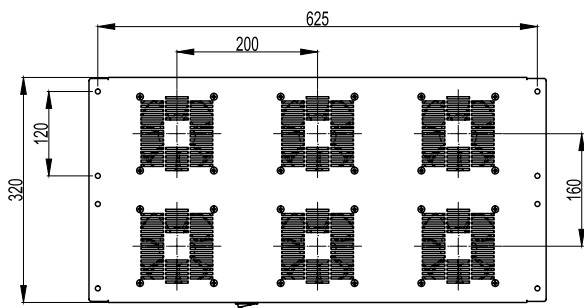

Вигляд зверху
Top view

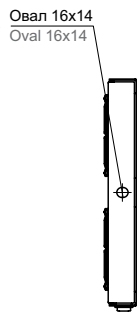

Вигляд збоку
Side view

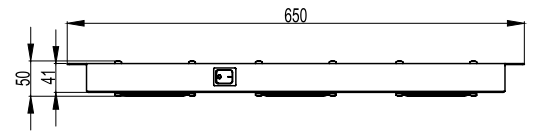

Вигляд спереду
Front view

Глуха панель R5PRK** Solid panel R5PRK**

ВИСОТА ПАНЕЛІ H PANEL HEIGHT H	ВИСОТА HEIGHT	КОД CODE
mm	юніти units	mm
43.6	1	R5PRK1
88	2	R5PRK2
132.5	3	R5PRK3
177	4	R5PRK4
221.5	5	R5PRK5
266	6	R5PRK6
310.5	7	R5PRK7
355	8	R5PRK8
399	9	R5PRK9
443.5	10	R5PRK10
488	11	R5PRK11
532.5	12	R5PRK12

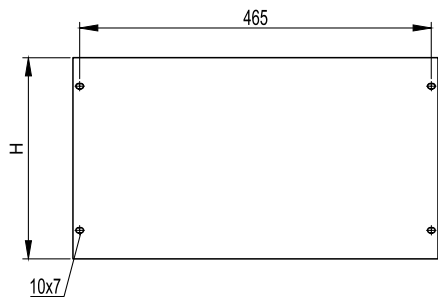

Вигляд спереду
Front view



Вигляд збоку
Side view

Напрямна R5SCRK01 для 19" обладнання Guide R5SCRK01 for 19" equipment

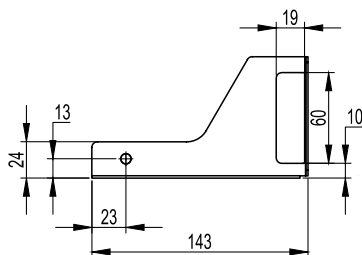

Вигляд збоку
Side view

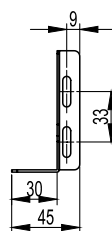

Вигляд спереду
Front view

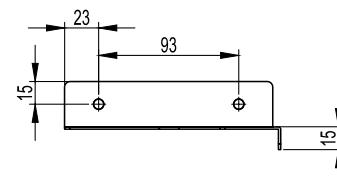

Вигляд зверху
Top view

■ **Для нотаток**
For notes