



Кабельні коробки і мініканали In-liner Classic

Cable trunkings and minichannels In-liner Classic

Система кабельних коробів	Cable trunking system	194
Мініканали	Minichannels	196
Акcesуари для мініканалів	Minichannel accessories	197
Кабельні коробки	Cable trunkings	201
Акcesуари для кабельних коробів	Accessories for cable ducts	203
Таблиці підбору	Selection tables	211

■ Сфера застосування

Score

Система кабельних коробів In-liner Classic

Cable trunking system In-liner Classic

In-liner Classic – це система коробів (кабель-каналів) для відкритої прокладки змінюваних мереж в адміністративних приміщеннях, що складається з пластикових кабельних коробів і широкого асортименту аксесуарів, в тому числі для кріплення електровстановлювальних виробів.

Серія "In-liner Classic" є системою кабельних коробів з класичним стилем та лаконічним дизайном.

In-liner Classic is a system of ducts (cable ducts) for open laying of removable networks in administrative premises, consisting of plastic cable ducts and a wide range of accessories, including for fixing wiring accessories.

The "In-liner Classic" series is a system of cable ducts with a classic style and laconic design.



Житлово-комунальна інфраструктура

Застосування мініканалів для розведення малої кількості кабелів в приміщеннях житлової нерухомості

Housing and communal infrastructure

The use of minichannel for wiring few cables in residential premises

Соціальні об'єкти

Стійкість до механічного впливу і впливу агресивних середовищ дозволяє монтувати кабельні траси на будь-яких об'єктах інфраструктури

Social facilities

Resistance to mechanical stress and impact corrosive environments allows you to install cable routes at any infrastructure facilities

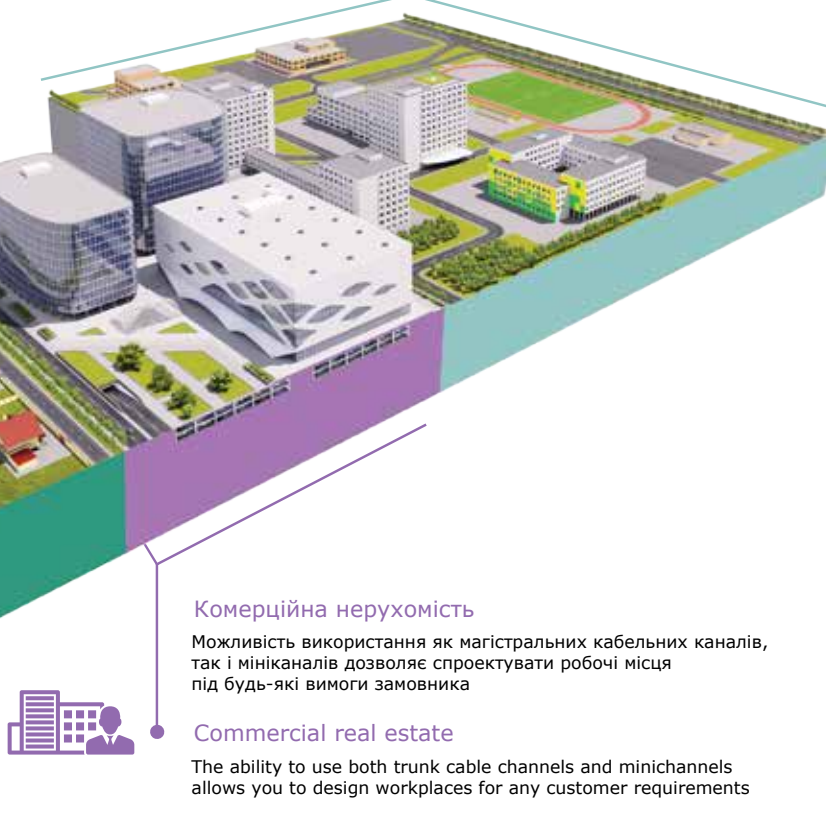

Комерційна нерухомість

Можливість використання як магістральних кабельних каналів, так і мініканалів дозволяє спроектувати робочі місця під будь-які вимоги замовника

Commercial real estate

The ability to use both trunk cable channels and minichannels allows you to design workplaces for any customer requirements

Характерні особливості

Distinctive features

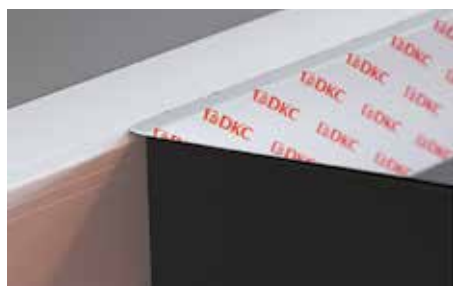

Кришка і боковини короба вкриті захисною плівкою від забруднень на етапах складування, транспортування, монтажу.
The lid and sides of the box are covered with a protective film against contamination at the stages of storage, transportation, installation.

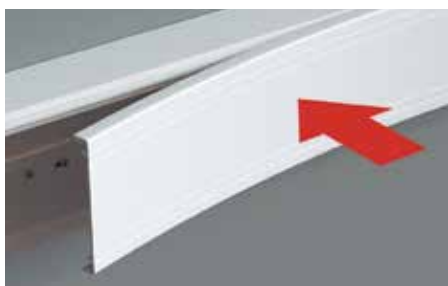

Висока якість пластику гарантує високу ударостійкість і тривалий термін служби.
High quality plastic guarantees high impact resistance and long service life.



Перфорація на дні короба істотно полегшує монтаж.
Perforation at the bottom of the box greatly facilitates installation.

Технічні характеристики

Specifications

ХАРАКТЕРИСТИКИ	ЗНАЧЕННЯ
Технічні умови Technical conditions	Короба TA-EN, TA-GN, мініканали TMC – ДСТУ 4499; мініканали TMR – ДСТУ 4499 Boxes TA-EN, TA-GN, TMS minichannels – National Standart of Ukraine 4499; minichannels TMR – National Standart of Ukraine 4499
Матеріал коробів (прямих секцій) Box material (straight sections)	композиція, що не поширює горіння на основі полівінілхлориду (ПВХ), без кадмієвих домішок flame retardant composition based on polyvinyl chloride (PVC), no cadmium additives
Матеріали аксесуарів (фасонних секцій) Materials of accessories (shaped sections)	полікарбонат, АБС-пластик polycarbonate, ABS plastic
Поверхня Surface	матова (поверхня коробів захищена плівкою – оберігає при транспортуванні і монтажі) matte (the surface of the boxes is protected by a film – protects during transportation and installation)
Кліматичне виконання Climatic performance	За ДСТУ 4499-1:2005 – ПХЛ 4 (для макрокліматичних районів з помірним і холодним кліматом. Для експлуатації в приміщеннях з штучно регульованими кліматичними умовами). According to National Standart of Ukraine 4499-1:2005 – NF 4 (for macroclimatic regions with temperate and cold climates. For operation in rooms with artificially controlled climatic conditions.
Ступінь захисту Degree of protection	IP40 (ДСТУ ІЕС 60529) IP40 (National Standart of Ukraine IEC 60529)
Температура монтажу та експлуатації Installation and operating temperature	від -5 °C до +60 °C, крім мініканалів типу TMR – для них температура від +5 °C до +60 °C from -5 °C to +60 °C, except for minichannels of the TMR type – for them the temperature is from +5 °C to +60 °C
Температура зберігання і транспортування Storage and transportation temperature	від -25 °C до +60 °C from -25 °C to +60 °C
Ударна міцність при мінімальній температурі експлуатації -5 °C Impact strength at a minimum operating temperature of -5 °C	не менш як 6 Дж (ДСТУ 4499 п.10.3) для коробів TA-GN, призначених для важких механічних впливів not less than 6 J (IK08 EN 50102:1995) for TA-GN boxes designed for heavy mechanical stress не менш як 0,5 Дж (ДСТУ 4499 п.10.3) для мініканалів TMC і TA-EN, призначених для середніх механічних впливів not less than 0.5 J (IK04 EN 50102:1995) for TMC and TA-EN minichannels designed for medium mechanical stress не менш як 0,5 Дж (ДСТУ 4499 п.10.3) для мініканалів TMR not less than 0.5 J (IK04 EN 50102:1995) for TMR minichannels
Колір Colour	білий колір, RAL 9016 (стійкість коробів до впливу УФ-випромінювання досягається завдяки спеціальним домішкам) white color, RAL 9016 (durability of the boxes to UV radiation is achieved thanks to special additives)
Відповідність вимогам пожежної безпеки Compliance with fire safety requirements	Відповідає ДСТУ 4499-1:2005: п.11.3 – стійкість до ультрафіолетового випромінювання; п.14.2.2 – поширення полум'я (клас – стійкі); п.14.4 – токсичність продуктів горіння (група Т2-помірно небезпечні); п.14.5 – димоутворювальною здатністю (група Д2-помірна димоутворювальною здатністю). Complies with National Standart of Ukraine 4499-1:2005: p.11.3 – resistance to ultraviolet radiation; p.14.2.2 – flame spread (class – resistant); p.14.4 – toxicity of combustion products (group T2-moderately hazardous); p.14.5 – smoke generating ability (group D2 – moderate smoke generating ability).
Механічні властивості Mechanical properties	ДСТУ 4499 п.10 National Standart of Ukraine 4499

Склад системи коробів

The composition of the box system

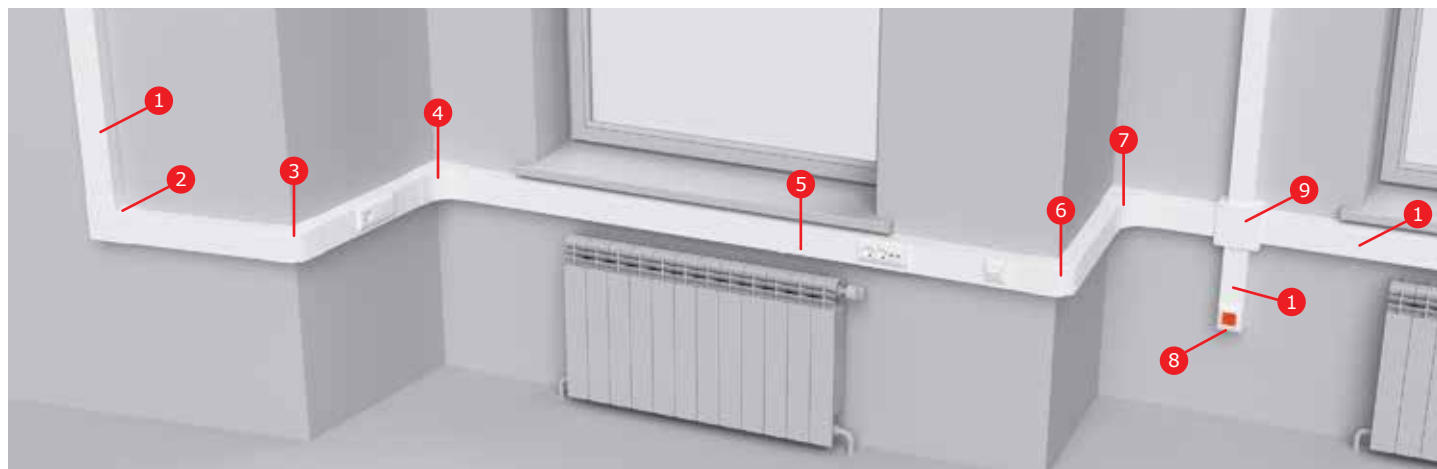

1. Короб з кришкою, з напрямними для встановлення роздільників
2. Кут плаский
3. Кут зовнішній змінюваний
4. Кут внутрішній змінюваний
5. Накладка на стик кришок
6. Кут зовнішній змінюваний
7. Кут внутрішній змінюваний
8. Заглушка
9. Коробка розподільна для кабель-каналів

1. Box with a lid, with guides for installing dividers
2. The corner is flat
3. External corner variable
4. Internal corner changeable
5. Cover for the joint of the lids
6. Corner external variable
7. Internal corner changeable
8. Plug
9. Distribution box for cable channels

■ Мініканали: прямі елементи

Minichannels: straight elements

Мініканал типу TMC зі стандартною кришкою, односекційний

Minichannel type TMC with standard removable cover, one section

L2000

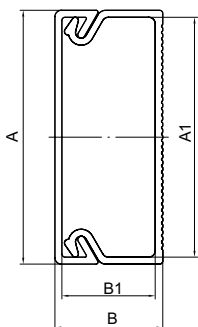

Застосування:

- естетичне прокладання кабелю.

Характеристики:

- колір білий RAL 9016, слонова кістка RAL 9001;
- матеріал: композиція ПВХ;
- дно з перфорацією;
- температура монтажу та експлуатації: від -5° до +60 °С;

Комплектація:

- профіль (основа);
- кришка.

Purpose:

- aesthetic cable routing.

Characteristics:

- white color RAL 9016, ivory RAL 9001;
- material: PVC composition;
- bottom with perforation;
- temperature of installation and operation: from -5° to +60 °С;

Equipment:

- profile (base);
- cover.

ТИПОРОЗМІР МІНІКАНАЛУ MINICHANNEL STANDARD SIZE	РОЗМІРИ, мм DIMENSIONS, mm				ПЛОЩА ВНУТРІШНЬОГО ПОПЕРЕЧНОГО ПЕРЕТИНУ INTERNAL CROSS-SECTIONAL AREA кв. мм / sq. mm	КІЛЬКІСТЬ КАБЕЛІВ, шт. (МІСТКІСТЬ НА ПРИКЛАДІ ПРОВОДІВ ПВЗ) NUMBER OF CABLES, pcs (CAPACITY ON THE EXAMPLE OF PV3 WIRES)				КОЛІР COLOR	ВАГА, кг/шт. WEIGHT, kg/pc.	УПАКОВКА PACKAGING шт. / pcs.	КОД CODE
	мм / mm	A	B	A1		B1	ПЕРЕТИН КАБЕЛЮ, кв. мм CABLE CROSS-SECTION, sq. mm						
22/1x10	22	10	20,2	8,2	151	1,5	2,5	4	6	білий / white	0,100	118	00317
22/1x10	22	10	20,2	8,2	151	10	7	5	3	слонова кістка / ivory	0,100	118	00317C
30/1x10	30	10	28,2	8,2	217	15	11	7	4	білий / white	0,144	80	00311
30/1x10	30	10	28,2	8,2	217	15	11	7	4	слонова кістка / ivory	0,144	80	00311C
15/1x17	15	17	13,2	15	177	12	8	6	3	білий / white	0,140	96	00303
15/1x17	15	17	13,2	15	177	12	8	6	3	слонова кістка / ivory	0,140	96	00303C
25/1x17	25	17	23	15	301	21	14	11	5	білий / white	0,179	60	00304
40/1x17	40	17	37,8	14,7	512	38	25	20	11	білий / white	0,230	64	00351
50/1x20	50	20	47,6	17,7	798	61	42	30	20	білий / white	0,291	48	00313
50/1x20	50	20	47,6	17,7	798	61	42	30	20	слонова кістка / ivory	0,291	48	00313C

Мініканал типу TMC зі стандартною кришкою, двосекційний

Minichannel type TMC with standard removable cover, two-piece

L2000

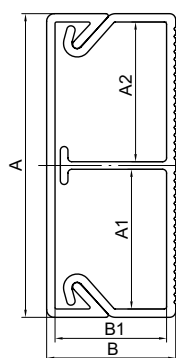

Застосування:

- естетична прокладка кабелів.

Характеристики:

- колір білий RAL 9016, слонова кістка RAL 9001;
- матеріал: композиція ПВХ;
- дно з перфорацією;
- температура монтажу та експлуатації: від -5° до +60 °С;

Комплектація:

- профіль (підстава);
- кришка.

Purpose:

- aesthetic cable routing.

Characteristics:

- white color RAL 9016, ivory RAL 9001;
- material: PVC composition;
- bottom with perforation;
- temperature of installation and operation: from -5° to +60 °С;

Equipment:

- profile (base);
- cover.

ТИПОРОЗМІР МІНІКАНАЛУ MINICHANNEL STANDARD SIZE	РОЗМІРИ, мм DIMENSIONS, mm					ВІДСІК COMPARTMENT	ПЛОЩА ВНУТРІШНЬОГО ПОПЕРЕЧНОГО ПЕРЕТИНУ INTERNAL CROSS-SECTIONAL AREA кв. мм / sq. mm	КІЛЬКІСТЬ КАБЕЛІВ, шт. (МІСТКІСТЬ НА ПРИКЛАДІ ПРОВОДІВ ПВЗ) NUMBER OF CABLES, pcs (CAPACITY ON THE EXAMPLE OF PV3 WIRES)				КОЛІР COLOR	ВАГА, кг/шт. WEIGHT, kg/pc.	УПАКОВКА PACKAGING шт. / pcs.	КОД CODE
	мм / mm	A	B	A1	A2			B1	ПЕРЕТИН КАБЕЛЮ, кв. мм CABLE CROSS-SECTION, sq. mm						
40/2x17	40	17	18,4	18,4	14,7	1	245	16	11	8	4	білий / white	0,298	64	00305
						2	245	16	11	8	4				
50/2x20	50	20	16,8	29,8	17,7	1	246	17	12	9	5	білий / white	0,339	48	00314
						2	531	37	24	18	11				
50/2x20	50	20	16,8	29,8	17,7	1	246	17	12	9	5	слонова кістка / ivory	0,339	48	00314C
						2	531	37	24	18	11				

■ Аксесуари для мініканалів

Minichannel accessories

Кут внутрішній АІМ для мініканалів

Internal corner AIM for minichannels

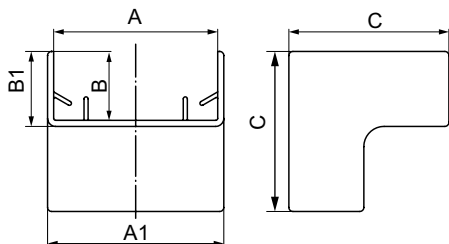

Застосування:

- естетичне оформлення місць з'єднання і повороту траси.

Характеристики:

- матеріал: АБС-пластик.

Purpose:

- aesthetic design of the places of connection and turn of the route.

Characteristics:

- material: ABS plastic.

ТИПОРОЗМІР МІНІКАНАЛУ MINICHANNEL STANDARD SIZE	РОЗМІРИ, мм DIMENSIONS, mm					КОЛІР COLOR	ВАГА, кг/шт. WEIGHT, kg/pc.	УПАКОВКА PACKAGING	КОД CODE
	мм / mm	A	B	A1	B1				
TMC 22x10	22	10	24,9	11,2	25,2	слонова кістка / ivory	0,004	40	00386C
TMC 30x10	30	10	32,9	11,2	34,5	білий / white	0,005	40	00387
TMC 30x10	30	10	32,9	11,2	34,5	слонова кістка / ivory	0,005	40	00387C
TMC 15x17	15	17	18,5	18,5	34,5	білий / white	0,008	20	00390
TMC 15x17	15	17	18,5	18,5	34,5	слонова кістка / ivory	0,008	20	00390C
TMC 25x17	25	17	28,5	18,5	34,5	білий / white	0,010	40	00391
TMC 40x17	40	17	43,5	18,5	39,5	білий / white	0,015	20	00395
TMC 40/2x17	40	17	43,5	18,5	39,5	білий / white	0,015	20	00395
TMC 50x20	50	20	53,5	21,5	40,5	слонова кістка / ivory	0,015	20	00655C
TMC 50/2x20	50	20	53,5	21,5	40,5	слонова кістка / ivory	0,015	20	00655C

Кут зовнішній АЕМ для мініканалів

External corner AEM for minichannels

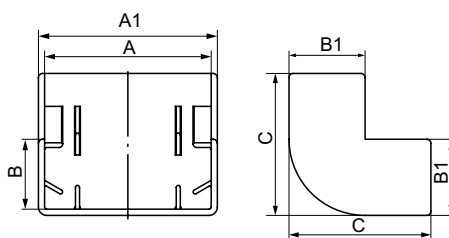

Застосування:

- естетичне оформлення місць з'єднання і повороту траси.

Характеристики:

- матеріал: АБС-пластик.

Purpose:

- aesthetic design of the places of connection and turn of the route.

Characteristics:

- material: ABS plastic.

ТИПОРОЗМІР МІНІКАНАЛУ MINICHANNEL STANDARD SIZE	РОЗМІРИ, мм DIMENSIONS, mm					КОЛІР COLOR	ВАГА, кг/шт. WEIGHT, kg/pc.	УПАКОВКА PACKAGING	КОД CODE
	мм / mm	A	B	A1	B1				
TMC 22x10	22	10	24,9	11,2	25,2	слонова кістка / ivory	0,005	40	00396C
TMC 30x10	30	10	33,5	11,5	30,8	білий / white	0,005	40	00397
TMC 30x10	30	10	33,5	11,5	30,8	слонова кістка / ivory	0,005	40	00397C
TMC 15x17	15	17	18,5	18,5	34,5	білий / white	0,010	20	00403
TMC 15x17	15	17	18,5	18,5	34,5	слонова кістка / ivory	0,010	20	00403C
TMC 25x17	25	17	28,5	18,5	34,5	білий / white	0,012	20	00404
TMC 40x17	40	17	43,5	18,5	34,5	білий / white	0,014	20	00406
TMC 40/2x17	40	17	43,5	18,5	34,5	білий / white	0,014	20	00406
TMC 50x20	50	20	53,5	21,5	40,5	слонова кістка / ivory	0,021	20	00656C
TMC 50/2x20	50	20	53,5	21,5	40,5	слонова кістка / ivory	0,021	20	00656C

Зовнішній вигляд виробу може бути змінений виробником (зі збереженням функціоналу) без сповіщення, і може відрізнятися від ілюстрацій, представлених у даному каталозі.
The appearance of the product is subject to change by the manufacturer (with the preservation of functionality) without notice and may differ from the illustrations presented in this catalog.

Кут плоский АРМ для мініканалів Angle flat APM for minichannels

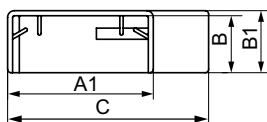
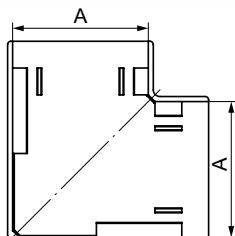

Застосування:

- естетичне оформлення місць з'єднання і повороту траси.

Характеристики:

- матеріал: АБС-пластик.

Purpose:

- aesthetic design of the places of connection and turn of the route.

Characteristics:

- material: ABS plastic.

ТИПОРОЗМІР МІНІКАНАЛУ MINICHANNEL STANDARD SIZE	РОЗМІРИ, мм DIMENSIONS, mm					КОЛІР COLOR	ВАГА, кг/шт. WEIGHT, kg/pc.	УПАКОВКА PACKAGING	КОД CODE
	мм / mm	A	B	A1	B1				
TMC 22x10	22	10	24,9	11,2	40,7	слонова кістка / ivory	0,005	40	00407C
TMC 30x10	30	10	32,5	11,2	50	білий / white	0,008	40	00408
TMC 30x10	30	10	32,5	11,2	50	слонова кістка / ivory	0,008	40	00408C
TMC 15x17	15	17	18,5	18,5	35	білий / white	0,009	20	00414
TMC 15x17	15	17	18,5	18,5	35	слонова кістка / ivory	0,009	20	00414C
TMC 25x17	25	17	28,5	18,5	45	білий / white	0,011	40	00415
TMC 40x17	40	17	43,5	18,5	60	білий / white	0,020	20	00425
TMC 40/2x17	40	17	43,5	18,5	60	білий / white	0,020	20	00425
TMC 50x20	50	20	53,5	21,5	72	слонова кістка / ivory	0,026	20	00654C
TMC 50/2x20	50	20	53,5	21,5	72	слонова кістка / ivory	0,026	20	00654C

Трійник ІМ для мініканалів T-piece IM for minichannels

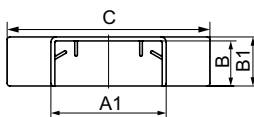
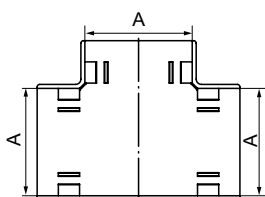

Застосування:

- естетичне оформлення місць з'єднання, повороту траси, відведення (спуску) від прямої траси.

Характеристики:

- матеріал: АБС-пластик.

Purpose:

- aesthetic design of the places of docking, turn of the track, diversion (descent) from the straight track.

Characteristics:

- material: ABS plastic.

ТИПОРОЗМІР МІНІКАНАЛУ MINICHANNEL STANDARD SIZE	РОЗМІРИ, мм DIMENSIONS, mm					КОЛІР COLOR	ВАГА, кг/шт. WEIGHT, kg/pc.	УПАКОВКА PACKAGING	КОД CODE
	мм / mm	A	B	A1	B1				
TMC 22x10	22	10	25	11,2	56,5	слонова кістка / ivory	0,006	40	00525C
TMC 30x10	30	10	33	11,2	60,5	білий / white	0,009	40	00527
TMC 30x10	30	10	33	11,2	60,5	слонова кістка / ivory	0,009	40	00527C
TMC 15x17	15	17	18,5	18,5	51,5	білий / white	0,010	20	00535
TMC 15x17	15	17	18,5	18,5	51,5	слонова кістка / ivory	0,010	20	00535C
TMC 25x17	25	17	28,5	18,5	61,5	білий / white	0,015	20	00536
TMC 40x17	40	17	43,5	18,5	76,5	білий / white	0,027	20	00541
TMC 40/2x17	40	17	43,5	18,5	76,5	білий / white	0,027	20	00541
TMC 50x20	50	20	53,5	21,5	90,5	слонова кістка / ivory	0,027	20	00652C
TMC 50/2x20	50	20	53,5	21,5	90,5	слонова кістка / ivory	0,027	20	00652C

Заглушка LM торцева для мініканалів End cap LM for minichannel

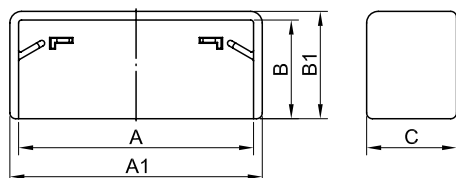

Застосування:

- естетичне оформлення початку або закінчення траси;
- захист від попадання сторонніх предметів всередину кабель-каналу.

Характеристики:

- матеріал: АБС-пластик.

Purpose:

- aesthetic design of the beginning or end of the route;
- protection against foreign objects entering the cable duct.

Characteristics:

- material: ABS plastic.

ТИПОРОЗМІР МІНІКАНАЛУ MINICHANNEL STANDARD SIZE	РОЗМІРИ, мм DIMENSIONS, mm					КОЛІР COLOR	ВАГА, кг/шт. WEIGHT, kg/pc.	УПАКОВКА PACKAGING	КОД CODE
	мм / mm	A	B	A1	B1				
TMC 22x10	22	10	24,9	11,2	11,2	слонова кістка / ivory	0,004	40	00580C
TMC 30x10	30	10	33	11,2	11,2	білий / white	0,004	40	00581
TMC 30x10	30	10	33	11,2	11,2	слонова кістка / ivory	0,004	40	00581C
TMC 15x17	15	17	18,5	18,5	15,5	білий / white	0,005	20	00577
TMC 15x17	15	17	18,5	18,5	15,5	слонова кістка / ivory	0,005	20	00577C
TMC 25x17	25	17	28,5	18,5	15,5	білий / white	0,005	40	00578
TMC 40x17	40	17	43,5	18,5	15,5	білий / white	0,006	40	00579
TMC 40/2x17	40	17	43,5	18,5	15,5	білий / white	0,006	40	00579
TMC 50x20	50	20	53,3	21,5	15,5	слонова кістка / ivory	0,009	40	00651C
TMC 50/2x20	50	20	53,3	21,5	15,5	слонова кістка / ivory	0,009	40	00651C

З'єднання на стик GM для мініканалів Joint connection GM for minichannels

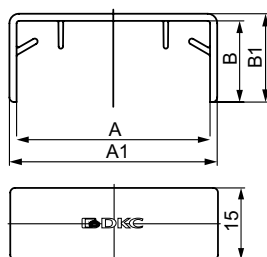

Застосування:

- естетичне оформлення місць з'єднання мініканалів (накладка на з'єднання), приховування місця з'єднання чи нерівно спиляних при монтажі кришок мініканалів.

Характеристики:

- матеріал: АБС-пластик.

Purpose:

- aesthetic design of the joints of the minichannels (connection cover), hiding the connection point or unevenly cut during the installation of the covers of the mini-channels.

Characteristics:

- material: ABS plastic.

ТИПОРОЗМІР МІНІКАНАЛУ MINICHANNEL STANDARD SIZE	РОЗМІРИ, мм DIMENSIONS, mm					КОЛІР COLOR	ВАГА, кг/шт. WEIGHT, kg/pc.	УПАКОВКА PACKAGING	КОД CODE
	мм / mm	A	B	A1	B1				
TMC 22x10	22	10	25,5	11,5		слонова кістка / ivory	0,004	40	00594C
TMC 30x10	30	10	33,5	11,5		слонова кістка / ivory	0,005	40	00595C
TMC 15x17	15	17	18,5	18,5		білий / white	0,006	20	00590
TMC 15x17	15	17	18,5	18,5		слонова кістка / ivory	0,006	20	00590C
TMC 25x17	25	17	28,5	18,5		білий / white	0,004	40	00591
TMC 40x17	40	17	43,5	18,5		білий / white	0,005	40	00597
TMC 40/2x17	40	17	43,5	18,5		білий / white	0,005	40	00597
TMC 50x20	50	20	53,5	21,5		слонова кістка / ivory	0,005	40	00653C
TMC 50/2x20	50	20	53,5	21,5		слонова кістка / ivory	0,005	40	00653C

Коробка розподільна SDMN для мініканалів Junction box SDMN for minichannel



Застосування:

- організація безпечного і естетичного місця відгалуження.

Характеристики:

- матеріал: АБС-пластик.

Purpose:

- organization of a safe and aesthetic branch point (junction box).

Characteristics:

- material: ABS plastic.

ТИПОРОЗМІР МІНІКАНАЛУ MINICHANNEL STANDARD SIZE	РОЗМІРИ, мм DIMENSIONS, mm		КОЛІР COLOR	ВАГА, кг/шт. WEIGHT, kg/pc.	КОД CODE
	мм / mm	A			
Всі типорозміри All standard sizes	75,5	34	білий / white	0,066	00677

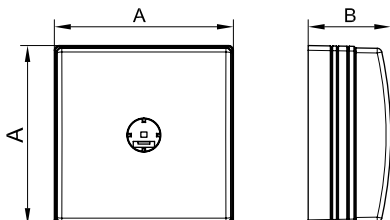

■ Кабельні короби: прямі елементи Cable trunkings: straight elements

Короб з кришкою без напрямних для встановлення роздільників, TA-EN Trunking with cover without guides for installation of separators, TA-EN L2000

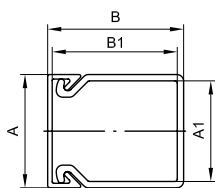

Застосування:

- прокладання кабелю.

Характеристики:

- матеріал: композиція ПВХ;
- перфорація на основі;
- захисна плівка.

Комплектація:

- профіль (основа);
- кришка.

Purpose:

- laying of cables.

Characteristics:

- material: PVC composition;
- perforation on the base;
- protective film.

Equipment:

- profile (base);
- cover.

ПЕРТИН КОРОБА SECTION OF THE BOX	РОЗМІРИ, мм DIMENSIONS, mm				ПЛОЩА ВНУТРІШНЬОГО ПОПЕРЕЧНОГО ПЕРЕТИНУ INTERNAL CROSS-SECTIONAL AREA кв. мм / sq. mm	КОЛІР COLOR	ВАГА, кг/шт. WEIGHT, kg/pc.	УПАКОВКА PACKAGING шт. / pcs.	КОД CODE
	A	B	A1	B1					
	25	30	22,2	27,6	568	білий / white	0,30	72	00323
	40	40	36,6	37,1	1279	білий / white	0,47	48	00324

Короб з кришкою та з напрямними для встановлення роздільників, TA-GN Trunking with cover and with guides for installation of separators, TA-GN L2000

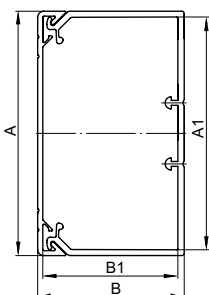

Застосування:

- прокладання кабелю;
- організація робочих місць.

Характеристики:

- матеріал: композиція ПВХ;
- перфорація на основі;
- захисна плівка;
- можливість встановлення перегородки;
- температура монтажу та експлуатації: від -25° до +60 °С.

Комплектація:

- профіль (основа);
- кришка.

Purpose:

- laying of cables;
- organization of workplaces.





Characteristics:

- material: PVC composition;
- perforation on the base;
- protective film;
- the ability to install a partition;
- temperature of installation and operation: from -25° to +60 °С.

Equipment:

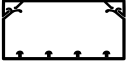
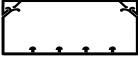
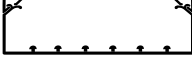
- profile (base);
- cover.

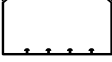
ПЕРТИН КОРОБА SECTION OF THE BOX	РОЗМІРИ, мм DIMENSIONS, mm				ПЛОЩА ВНУТРІШНЬОГО ПОПЕРЕЧНОГО ПЕРЕТИНУ INTERNAL CROSS-SECTIONAL AREA кв. мм / sq. mm	КОЛІР COLOR	ВАГА, кг/шт. WEIGHT, kg/pc.	УПАКОВКА PACKAGING шт. / pcs.	КОД CODE
	A	B	A1	B1					
	60	40	55,3	35,3	1767	білий / white	0,68	24	01780
	80	40	75,3	35,3	2645	білий / white	0,81	24	01781
	100	40	95,3	35,3	3164	білий / white	0,93	16	01782
	120	40	115,3	35,3	3840	білий / white	1,22	16	01783
	60	60	55,3	55,3	2866	білий / white	0,81	24	01784
	80	60	75,3	55,3	3957	білий / white	0,98	16	01785
	100	60	95,3	55,3	5063	білий / white	1,20	16	01786
	100	60	95,3	55,3	5063	білий / white	1,20	16	01786A

ПЕРЕТИН КОРОБА SECTION OF THE BOX	РОЗМІРИ, мм DIMENSIONS, mm				ПЛОЩА ВНУТРІШНЬОГО ПОПЕРЕЧНОГО ПЕРЕТИНУ INTERNAL CROSS-SECTIONAL AREA КВ. ММ / sq. mm	КОЛІР COLOR	ВАГА, кг/шт. WEIGHT, kg/pc.	УПАКОВКА PACKAGING шт. / pcs.	КОД CODE
	A	B	A1	B1					
	120	60	115,3	55,3	6139	білий / white	1,46	16	01787
	150	60	145,3	55,3	7798	білий / white	1,74	12	01788
	200	60	195,3	55,3	10532	білий / white	2,23	8	01789
	100	80	95,3	75,3	7030	білий / white	1,42	16	01790
	120	80	115,3	75,3	8510	білий / white	1,82	16	01791
	150	80	145,3	75,3	10730	білий / white	1,84	12	01792
	200	80	195,3	75,3	14430	білий / white	2,46	8	01793

■ Аксесуари для кабельних коробів Accessories for cable ducts

Роздільник (перегородка), SEP Divider (partition), SEP L2000

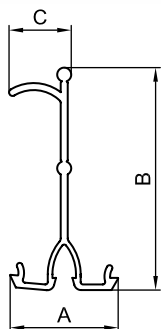

Застосування:

- поділ внутрішнього простору короба на секції для роздільного прокладання проводів і кабелів різного типу.

Характеристики:

- матеріал: композиція ПВХ;
- колір: білий;
- спеціальний борт для утримання кабелю всередині секції короба.

Purpose:

- division of the inner space of the box into sections for separate laying of wires and cables of various types.

Characteristics:

- material: PVC composition;
- color: white;
- special board for keeping cables inside the duct section.

ТИПОРОЗМІР КОРОБА STANDARD SIZES OF BOXES	ТИП РОЗДІЛЬНИКА SEPARATOR TYPE	РОЗМІРИ, мм DIMENSIONS, mm			ВАГА, кг/шт. WEIGHT, kg/pc.	КОД CODE
		мм / mm	A	B		
60x40, 80x40, 100x40, 120x40	SEP-G 40	23,1	27,5	13,3	0,180	02414*
60x60, 80x60, 100x60, 120x60, 150x60, 200x60, 90x50, 110x50, 140x50	SEP-G 60	23,1	47,5	13,3	0,200	02415*
100x80, 120x80, 150x80, 200x80	SEP-G 80	12	70,5	18	0,200	02416*

Кут плаский, NPAN Angle flat, NPAN

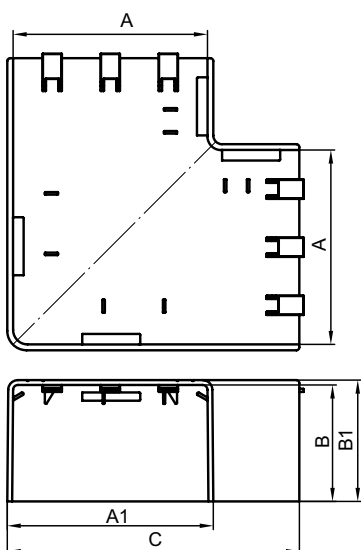

Застосування:

- естетичне оформлення місць з'єднання кабельних коробів в місці повороту траси на 90° (L-подібний поворот).

Характеристики:

- матеріал: АБС-пластик;
- колір: білий.

Purpose:

- aesthetic design of the joints of cable ducts in the place where the route bends by 90° (L-shaped bend).

Characteristics:

- material: ABS plastic;
- color: white.

ТИПОРОЗМІР КОРОБА STANDARD SIZES OF BOXES	РОЗМІРИ, мм DIMENSIONS, mm					КОЛІР COLOR	ВАГА, кг/шт. WEIGHT, kg/pc.	КОД CODE
	мм / mm	A	B	A1	B1			
TA-EN 25x30	25	30	29,5	32,2	50	білий / white	0,024	01737
TA-EN 40x40	40	40	44,5	42,2	70	білий / white	0,042	01738
TA-GN 60x40	60	40	64,5	42,2	100	білий / white	0,084	01739
TA-GN 80x40	80	40	85,1	42,2	129,2	білий / white	0,116	01740
TA-GN 100x40	100	40	106,1	42,7	150,8	білий / white	0,161	01741
TA-GN 120x40	120	40	125,5	42,7	170	білий / white	0,237	01742
TA-GN 60x60	60	60	64,5	62,2	100	білий / white	0,121	01743
TA-GN 80x60	80	60	84,5	62,2	130	білий / white	0,143	01744
TA-GN 100x60	100	60	106,5	62,7	151	білий / white	0,188	01745
TA-GN 120x60	120	60	126,4	62,7	170,3	білий / white	0,249	01746
TA-GN 150x60	150	60	156,4	62,7	200,3	білий / white	0,340	01747
TA-GN 200x60	200	60	205,5	62,7	250	білий / white	0,496	01748
TA-GN 100x80	100	80	105,5	82,7	150	білий / white	0,310	01749
TA-GN 120x80	120	80	125,5	82,7	170	білий / white	0,372	01750
TA-GN 150x80	150	80	155,5	82,7	200	білий / white	0,398	01751
TA-GN 200x80	200	80	205,5	82,7	250	білий / white	0537	01752

*Зовнішній вигляд виробу може бути змінений виробником (зі збереженням функціоналу) без сповіщення, і може відрізнятися від ілюстрацій, представлених у даному каталозі.

*The appearance of the product is subject to change by the manufacturer (with the preservation of functionality) without notice and may differ from the illustrations presented in this catalog.

Кут внутрішній змінний 70°–120°, NIAV

Internal variable angle 70°–120°, NIAV

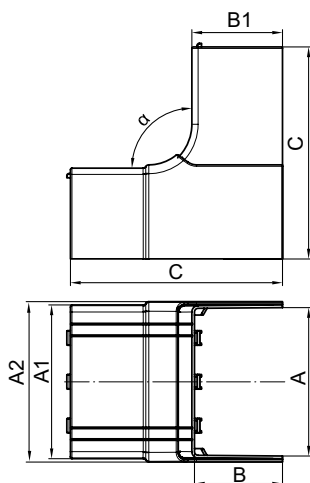

Застосування:

- естетичне оформлення місць з'єднання кабельних коробів при організації повороту траси.

Характеристики:

- матеріал: АБС-пластик;
- колір: білий.

Purpose:

- aesthetic design of cable duct joints when organizing a route turn.

Characteristics:

- material: ABS plastic;
- color: white.

ТИПОРОЗМІР КОРОБА STANDARD SIZES OF BOXES	РОЗМІРИ, мм DIMENSIONS, mm						КУТ ANGLE	КОЛІР COLOR	ВАГА, кг/шт. WEIGHT, kg/pc.	КОД CODE
	мм / mm	A	B	A1	A2	B1				
TA-EN 25x30	25	30	29,5	34,2	32,2	70	70-120°	білий / white	0,049	01721
TA-EN 40x40	40	40	44,5	48,7	42	70	70-120°	білий / white	0,109	01722
TA-GN 60x40	60	40	64,8	69,4	42	110	70-120°	білий / white	0,131	01723
TA-GN 80x40	80	40	84,8	89,4	42	110	70-120°	білий / white	0,136	01724
TA-GN 100x40	100	40	104,8	109,4	42	110	70-120°	білий / white	0,182	01725
TA-GN 120x40	120	40	125,5	130,7	42,7	100	70-120°	білий / white	0,179	01726
TA-GN 60x60	60	60	64,5	69,4	62,2	135	70-120°	білий / white	0,185	01727
TA-GN 80x60	80	60	85,1	88,5	62	145	70-120°	білий / white	0,220	01728
TA-GN 100x60	100	60	105,1	109,7	62	145	70-120°	білий / white	0,304	01729
TA-GN 120x60	120	60	125,5	130,7	62,7	155	70-120°	білий / white	0,359	01730
TA-GN 150x60	150	60	155,5	160,7	62,7	155	70-120°	білий / white	0,431	01731
TA-GN 200x60	200	60	205,5	210,6	62,7	155	70-120°	білий / white	0,536	01732
TA-GN 100x80	100	80	105,5	110,7	82,7	175	70-120°	білий / white	0,337	01733
TA-GN 120x80	120	80	125,5	130,7	82,7	175	70-120°	білий / white	0,490	01734
TA-GN 150x80	150	80	160,7	155,5	82,7	175	70-120°	білий / white	0,520	01735
TA-GN 200x80	200	80	205,5	210,7	82,7	175	70-120°	білий / white	0,724	01736

Кут внутрішній незмінний 90°, NIA

Fixed internal angle 90°, NIA

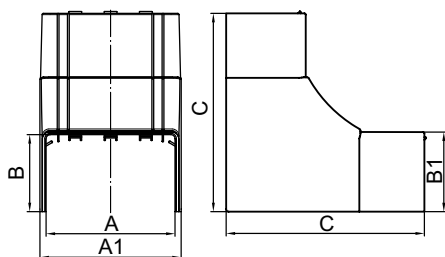

Застосування:

- естетичне оформлення місць з'єднання кабельних коробів при організації повороту траси.

Характеристики:

- матеріал: АБС-пластик;
- колір: білий.

Purpose:

- aesthetic design of cable duct joints when organizing a route turn.

Characteristics:

- material: ABS plastic;
- color: white.

ТИПОРОЗМІР КОРОБА STANDARD SIZES OF BOXES	РОЗМІРИ, мм DIMENSIONS, mm					КОЛІР COLOR	ВАГА, кг/шт. WEIGHT, kg/pc.	КОД CODE
	мм / mm	A	B	A1	B1			
TA-EN 40x40	40	40	44,4	42,2	100	білий / white	0,062	01822
TA-GN 60x40	60	40	64,4	42,2	100	білий / white	0,073	01823
TA-GN 80x40	80	40	85	42,2	100	білий / white	0,076	01824
TA-GN 100x40	100	40	104,7	42,2	100	білий / white	0,086	01825
TA-GN 80x60	80	60	84,3	62,2	135	білий / white	0,074	01828
TA-GN 100x60	100	60	110,4	62,2	155	білий / white	0,080	01829

Кут зовнішній змінний 70-120°, NEAV Variable external angle 70-120°, NEAV

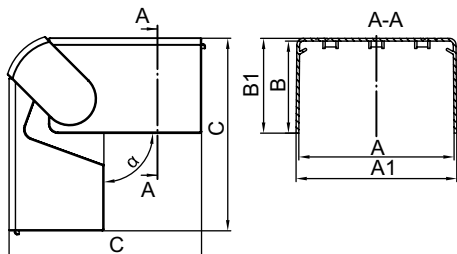

Застосування:

- естетичне оформлення місць з'єднання кабельних коробів при організації повороту траси.

Характеристики:

- матеріал: АБС-пластик;
- колір: білий.

Purpose:

- aesthetic design of cable duct joints when organizing a route turn.

Characteristics:

- material: ABS plastic;
- color: white.

ТИПОРОЗМІР КОРОБА STANDARD SIZES OF BOXES мм / mm	РОЗМІРИ, мм DIMENSIONS, mm					КОЛІР COLOR	ВАГА, кг/шт. WEIGHT, kg/pc.	КОД CODE
	A	B	A1	B1	C			
TA-EN 25x30	25	30	31,1	32,2	60	білий / white	0,033	01705
TA-EN 40x40	40	40	44,5	42,2	80	білий / white	0,073	01706
TA-GN 60x40	60	40	64,7	42	95,8	білий / white	0,112	01707
TA-GN 80x40	80	40	84,7	42	95,8	білий / white	0,162	01708
TA-GN 100x40	100	40	104,8	42	95,8	білий / white	0,210	01709
TA-GN 120x40	120	60	125,5	42,7	114,9	білий / white	0,196	01710
TA-GN 60x60	60	60	64,5	62,2	115	білий / white	0,145	01711
TA-GN 80x60	80	60	85,1	62	125,9	білий / white	0,206	01712
TA-GN 100x60	100	60	105,1	62	125,9	білий / white	0,292	01713
TA-GN 120x60	120	60	125,5	62,7	135	білий / white	0,315	01714
TA-GN 150x60	150	60	155,5	62,7	135	білий / white	0,377	01715
TA-GN 200x60	200	60	205,5	62,7	135	білий / white	0,500	01716
TA-GN 100x80	100	80	105,5	82,7	155	білий / white	0,386	01717
TA-GN 120x80	120	80	125,5	82,7	155	білий / white	0,421	01718
TA-GN 150x80	150	80	155,5	82,7	155	білий / white	0,450	01719
TA-GN 200x80	200	80	205,5	82,7	155	білий / white	0,575	01720

Кут зовнішній незмінний 90°, NEA Fixed external angle 90°, NEA

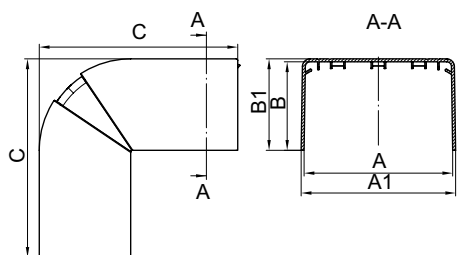

Застосування:

- естетичне оформлення місць з'єднання кабельних коробів при організації повороту траси.

Характеристики:

- матеріал: АБС-пластик;
- колір: білий.

Purpose:

- aesthetic design of cable duct joints when organizing a route turn.

Characteristics:

- material: ABS plastic;
- color: white.

ТИПОРОЗМІР КОРОБА STANDARD SIZES OF BOXES мм / mm	РОЗМІРИ, мм DIMENSIONS, mm					КОЛІР COLOR	ВАГА, кг/шт. WEIGHT, kg/pc.	КОД CODE
	A	B	A1	B1	C			
TA-EN 40x40	40	40	44,3	42,2	80	білий / white	0,046	01806
TA-GN 60x40	60	40	64,3	42,2	95	білий / white	0,057	01807
TA-GN 80x40	80	40	84,4	42,2	96	білий / white	0,129	01808
TA-GN 100x40	100	40	104,4	42,2	96	білий / white	0,140	01809
TA-GN 80x60	80	60	84,4	62,2	135	білий / white	0,124	01812
TA-GN 100x60	100	60	104,4	62,2	135	білий / white	0,145	01813

Трійник/відвід NTAN Tee/bend NTAN



Застосування:

- організація відводу коробів від прямої траси (Т-подібний або ±подібне відведення).

Характеристики:

- матеріал: АБС-пластик;
- прерфорація на внутрішніх частинах аксесуара для вирізання отвору відповідного розміру для відведення короба;
- колір: білий.

Purpose:

- organization of the drainage of boxes from a straight route (T-shaped or ±shaped bend).

Characteristics:

- material: ABS plastic;
- pre-perforation on the inner parts of the accessory for cutting an opening of the appropriate size for the duct outlet;
- color: white.

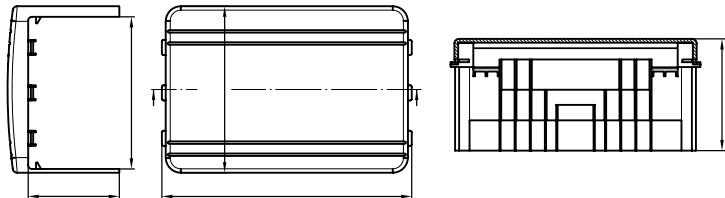

ТИПОРОЗМІР
КОРОВА
ОСНОВНОЇ
ПРЯМОЇ ТРАСИ
STANDARD SIZE
OF THE MAIN
STRAIGHT BOX

СУМІСНІСТЬ З КОРОБОМ, ЩО ВІДХОДИТЬ ВІД ПРЯМОЇ ТРАСИ, мм
COMPATIBILITY WITH BOXES OUT OF A STRAIGHT ROUTE, mm

РОЗМІРИ, мм
DIMENSIONS, mm

ВАГА,
кг/шт.
WEIGHT,
kg/pc.

КОД
NTAN
CODE

мм / mm	25x30	40x40	60x40	80x40	100x40	120x40	60x60	80x60	100x60	120x60	150x60	200x60	100x80	120x80	150x80	200x80	A	B	C		
TA-EN 25x30	+	-	-	-	-	-	-	-	-	-	-	-	-	-	-	-	25	30	73	0,030	01753
TA-EN 40x40	+	+	-	-	-	-	-	-	-	-	-	-	-	-	-	-	40	40	88	0,050	01754
TA-GN 60x40	+	+	+	-	-	-	-	-	-	-	-	-	-	-	-	-	60	40	108	0,080	01755
TA-GN 120x40	+	+	+	+	+	+	-	-	-	-	-	-	-	-	-	-	120	40	185	0,222	01758
TA-GN 60x60	+	+	+	-	-	-	+	-	-	-	-	-	-	-	-	-	60	60	110	0,117	01759
TA-GN 80x60	+	+	+	+	-	-	+	+	-	-	-	-	-	-	-	-	80	60	135	0,125	01760
TA-GN 100x60	+	+	+	+	+	-	+	+	+	-	-	-	-	-	-	-	100	60	165	0,161	01761
TA-GN 120x60	+	+	+	+	+	+	+	+	+	+	-	-	-	-	-	-	120	60	185	0,215	01762
TA-GN 150x60	+	+	+	+	+	+	+	+	+	+	+	-	-	-	-	-	150	60	215	0,328	01763
TA-GN 200x60	+	+	+	+	+	+	+	+	+	+	+	+	-	-	-	-	200	60	269	0,491	01764
TA-GN 100x80	+	+	+	+	+	-	+	+	+	-	-	-	+	-	-	-	100	80	165	0,247	01765
TA-GN 120x80	+	+	+	+	+	+	+	+	+	+	-	-	+	+	-	-	120	80	185	0,335	01766
TA-GN 150x80	+	+	+	+	+	+	+	+	+	+	+	+	+	+	+	-	150	80	215	0,353	01767
TA-GN 200x80	+	+	+	+	+	+	+	+	+	+	+	+	+	+	+	+	200	80	269	0,419	01768

Рамка для введення в стіну/коробку/стелю, RQM Input frame into wall/box/ceiling, RQM



Застосування:

- естетичне оформлення місць введення коробів в стелю, стіну, щиток, електричну шафу, коробку тощо.

Характеристики:

- матеріал: АБС-пластик;
- колір: білий;
- зовнішнє розширення з трьох сторін.

Purpose:

- aesthetic design of the places where boxes are inserted into the ceiling, wall, shield, electrical cabinet, box, etc.

Characteristics:

- material: ABS plastic;
- color: white;
- external expansion on three sides.

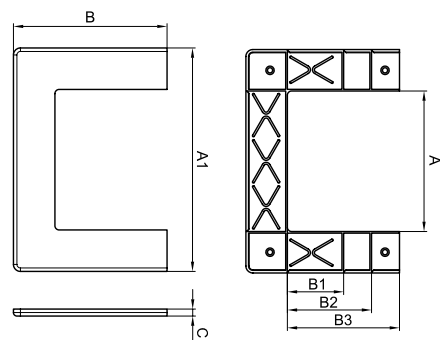

ТИПОРОЗМІР КОРОВА
STANDARD SIZES OF BOXES

РОЗМІРИ, мм
DIMENSIONS, mm

ВАГА,
кг/шт.
WEIGHT,
kg/pc.

КОД
CODE

мм / mm	A	B	A1	B1	B2	B3	C		
TA-GN 60x40 TA-GN 60x60	60	90	120	40,3	60,3	-	5	0,040	01774
TA-GN 80x40 TA-GN 80x60	80	90	140	40,3	60,3	-	5	0,050	01775
TA-GN 100x40 TA-GN 100x60 TA-GN 100x80	100	110	160	40,3	60,3	80,3	5	0,059	01776
TA-GN 120x40 TA-GN 120x60 TA-GN 120x80	120	110	180	40,3	60,3	80,3	5	0,065	01777
TA-GN 150x60 TA-GN 150x80	150	110	210	60,3	80,3	-	5	0,073	01778
TA-GN 200x60 TA-GN 200x80	200	110	260	60,3	80,3	-	5	0,083	01779

Накладка на з'єднання кришки, GAN Cover for profile joint, SGAN

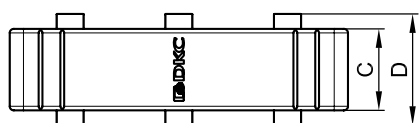
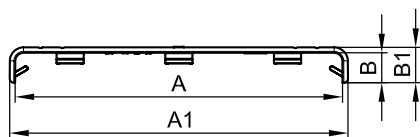

Застосування:

- естетичне оформлення стиків між кришками коробів.

Характеристики:

- матеріал: АБС-пластик;
- колір: білий;
- є фіксатори для монтажу на кришки.

Purpose:

- aesthetic design of joints between box lids.

Characteristics:

- material: ABS plastic;
- color: white;
- there are latches for mounting on the covers.

ТИПОРОЗМІР КОРОБА STANDARD SIZES OF BOXES	РОЗМІРИ, мм DIMENSIONS, mm						КОЛІР COLOR	ВАГА, кг/шт. WEIGHT, kg/pc.	КОД CODE
	мм / mm	A	B	A1	B1	C			
TA-EN 25x30	25	9	29,8	11	20	31,6	білий / white	0,007	00883
TA-EN 40x40	40	10	44,8	12,0	20	32	білий / white	0,011	00884
TA-GN 60x40 TA-GN 60x60	60	10,3	63,9	12,3	24,8	34,8	білий / white	0,011	00885
TA-GN 80x40 TA-GN 80x60	80	11	83,6	13	24,8	34,8	білий / white	0,020	00886
TA-GN 100x40 TA-GN 100x60 TA-GN 100x80	100	10,9	103,9	12,9	29,8	39,8	білий / white	0,020	00887
TA-GN 120x40 TA-GN 120x60 TA-GN 120x80	120	11	124,5	13	30	40	білий / white	0,024	00888
TA-GN 150x60 TA-GN 150x80	150	11	154,5	13	30	40	білий / white	0,026	00889
TA-GN 200x60 TA-GN 200x80	200	11	204,5	13	30	40	білий / white	0,043	00890

Заглушка торцева, LAN End cap, LAN

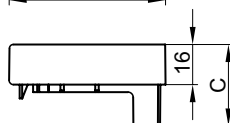
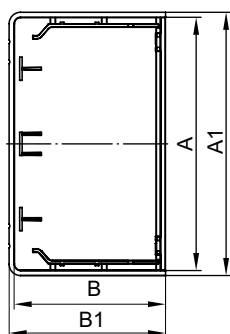

Застосування:

- естетичне оформлення торців короба і захист від потрапляння всередину короба сторонніх предметів.

Характеристики:

- матеріал: АБС-пластик;
- колір: білий.

Purpose:

- aesthetic design of the ends of the box and protection against the ingress of foreign objects into the box.

Characteristics:

- material: ABS plastic;
- color: white.

ТИПОРОЗМІР КОРОБА STANDARD SIZES OF BOXES	РОЗМІРИ, мм DIMENSIONS, mm					КОЛІР COLOR	ВАГА, кг/шт. WEIGHT, kg/pc.	КОД CODE
	мм / mm	A	B	A1	B1			
TA-EN 25x30	25	30	30	32,3	32,5	білий / white	0,012	00867
TA-EN 40x40	40	40	45	42,3	32,5	білий / white	0,023	00868
TA-GN 60x40	60	40	65	42,3	32,5	білий / white	0,026	00869
TA-GN 80x40	80	40	84,2	42,3	32,5	білий / white	0,031	00871
TA-GN 100x40	100	40	105	42,3	32,5	білий / white	0,044	00873
TA-GN 120x40	120	40	125	42,3	32,5	білий / white	0,059	00876
TA-GN 60x60	60	60	65	62,3	32,5	білий / white	0,037	00870
TA-GN 80x60	80	60	85,2	62,3	32,5	білий / white	0,049	00872
TA-GN 100x60	100	60	105	62,4	32,5	білий / white	0,054	00874
TA-GN 120x60	120	60	124,9	62,3	32,5	білий / white	0,070	00877
TA-GN 150x60	150	60	155	62,3	32,5	білий / white	0,101	00879
TA-GN 200x60	200	60	205	62,3	32,5	білий / white	0,121	00881
TA-GN 100x80	100	80	105	80,3	32,5	білий / white	0,067	00875
TA-GN 120x80	120	80	125	80,3	32,5	білий / white	0,074	00878
TA-GN 150x80	150	80	155	80,3	32,5	білий / white	0,120	00880
TA-GN 200x80	200	80	205	80,3	32,5	білий / white	0,146	00882

Коробка розподільна SDN для кабель-каналів Junction box SDN for cable channels



Застосування:

- організація безпечного і естетичного місця відгалуження.

Характеристики:

- матеріал коробки: АБС-пластик.
- колір: білий.

Purpose:

- organization of a safe and aesthetic branch point.

Characteristics:

- box material: ABS plastic.
- color: white.

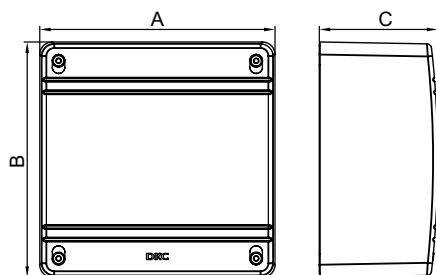

ТИПОРОЗМІР МІНІКАНАЛУ MINICHANNEL STANDARD SIZE	ПОЗНАЧЕННЯ КОРОБКИ BOX DESIGNATION	РОЗМІРИ, мм DIMENSIONS, mm			КОЛІР COLOR	ВАГА, кг/шт. WEIGHT, kg/pc.	КОД CODE
		А	В	С			
Всі типорозміри мініканалів All sizes of minichannels	SDN1	110	110	55	білий / white	0,139	01869
Короби / Boxes: 25x30, 40x40, 60x40, 80x40, 70x22							
Всі типорозміри мініканалів All sizes of minichannels	SDN2	151	151	75	білий / white	0,365	01870
Короби / Boxes: 25x30, 40x40, 60x40, 80x40, 100x40, 120x40, 60x60, 80x60, 100x60, 120x60, 70x22, 90x25, 90x50							
Всі типорозміри мініканалів All sizes of minichannels	SDN3	231	231	95	білий / white	0,640	01771
Короби / Boxes: 25x30, 40x40, 60x40, 80x40, 100x40, 120x40, 60x60, 80x60, 100x60, 120x60, 150x60, 200x60, 100x80, 120x80, 150x80, 200x80, 70x22, 90x25, 90x50							

З'єднувач основи коробів внутрішній з кріпленням, GTA-SN Internal duct base connector with fasteners, GTA-SN

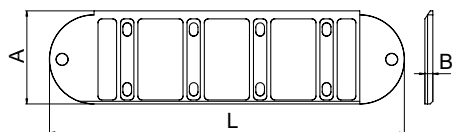

Характеристики:

- матеріал: нейлон;
- колір з'єднувача: чорний;
- товщина з'єднувача – 6 мм;
- комплектується кріпленням для монтажу з'єднувача до торців коробів, що стикаються (профіль до профілю);
- інструкція з монтажу – див. у "Збірці інструкцій з монтажу".

Purpose:

- material: nylon;
- connector color: black;
- connector thickness – 6 mm;
- complete with fasteners for mounting the connector to the butt-ends of the boxes (profile to profile);
- installation instructions – see the "Collection of installation instructions".

ТИПОРОЗМІР КОРОБА STANDARD SIZES OF BOXES	ТИП З'ЄДНУВАЧА CONNECTOR TYPE	РОЗМІРИ, мм DIMENSIONS, mm			КОЛІР COLOR	ВАГА, кг/шт. WEIGHT, kg/pc.	КОД CODE
		А	В	Л			
40x40, 60x40, 80x40, 100x40, 120x40	GTA-SN 40	30	6	267	чорний / black	0,061	02307
60x60, 80x60, 100x60, 120x60, 150x60, 200x60	GTA-SN 60	50	6	267	чорний / black	0,065	02308
100x80, 120x80, 150x80, 200x80	GTA-SN 80	70	6	267	чорний / black	0,068	02309

Зовнішній вигляд виробу може бути змінений виробником (зі збереженням функціоналу) без сповіщення, і може відрізнятися від ілюстрацій, представлених у даному каталозі.
The appearance of the product is subject to change by the manufacturer (with the preservation of functionality) without notice and may differ from the illustrations presented in this catalog.

Фіксатор кабелів (підвищеної жорсткості), TR-E Cables clamp (high rigidity), TR-E



Застосування:

- організація внутрішнього простору кабельного короба – фіксує кабелі всередині короба при відкритій кришці для зручності монтажу (процесу укладання) кабелів у короб.

Монтаж:

- фіксатор встановлюється замиканням на напрямні на бортах короба;
- ребра жорсткості, розташовані по боках фіксатора, вводяться в робоче положення через загинання центральної частини фіксатора та закріплення відповідних замків.

Характеристики:

- матеріал: поліпропілен.

Purpose:

- organization of the internal space of the cable box – keeps the cables inside the box with the cover removed for easy installation (laying process) of cables in the box.

Installation:

- the clamp is established by snapping on guides on sides of a box;
- The stiffeners located on the sides of the latch are brought into working position by bending the central part of the latch and snapping the corresponding locks.

Features:

- material: polypropylene.

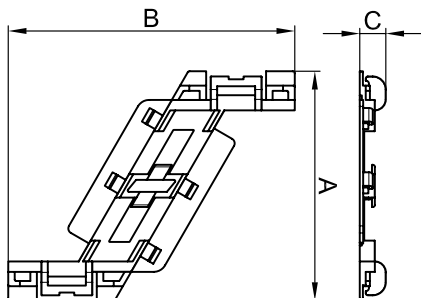

ТИПОРОЗМІР КОРОБА STANDARD SIZES OF BOXES мм / mm	ТИП ФІКСАТОРА RETAINER TYPE	РОЗМІРИ, мм DIMENSIONS, mm			ВАГА, кг/шт. WEIGHT, kg/pc.	КОД CODE
		A	B	C		
40x40	TR-E 40	33	78	10	0,005	07711
60x40, 60x60	TR-E 60	47	86	10	0,009	07712
80x40, 80x60	TR-E 80	67	100	10	0,010	07713
100x40, 100x60, 100x80	TR-E 100	88	110	10	0,013	07714
120x40, 120x60, 120x80	TR-E 120	105	114	10	0,016	07715
150x60, 150x80	TR-E 150	135	124	10	0,024	07716
200x60, 200x80	TR-E 200	185	140	10	0,043	07717

Рамка-супорт на 2 модулі ЕВВ стандарта «45x45», PDA-45N Support frame for 2 modules of wiring devices of standard «45x45», PDA-45N



Застосування:

- організація робочих місць – монтаж електровстановлювальних виробів в пластикові коробки (серії In-liner Classic).

Монтаж:

- рамка-супорт встановлюється на короб з фіксацією на стінках, електровстановлювальні вироби встановлюються в рамку-супорт зовні.

Характеристики:

- матеріал: АБС-пластик і полікарбонат.

Purpose:

- organization of workplaces – installation of wiring accessories in plastic boxes (the In-liner Classic series).

Installation:

- the adapter is installed on the box with fixation on the walls, the wiring devices are installed in the adapter from the outside.

Characteristics:

- material: ABS plastic and polycarbonate.

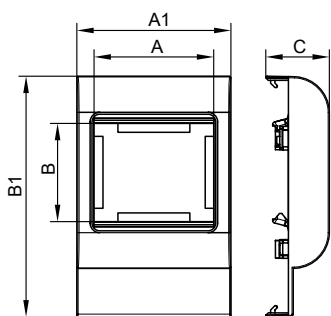

ТИПОРОЗМІР КОРОБА STANDARD SIZES OF BOXES мм / mm	ТИП РАМКИ-СУПОРТА SUPPORT FRAME TYPE	СТАНДАРТ ЕВВ STANDARD EIP	КІЛЬКІСТЬ МОДУЛІВ NUMBER OF MODULES шт. / pcs.	РОЗМІРИ, мм DIMENSIONS, mm					КОЛІР COLOR	ВАГА, кг/шт. WEIGHT, kg/pc.	КОД CODE
				A	B	A1	B1	C			
80x40 80x60	PDA-45N	45x45	2	45	45	64	80	26,4	білий / white	0,045	00513IT
100x40 100x60 100x80	PDA-45N	45x45	2	45	45	64	100	26,4	білий / white	0,067	00514IT
120x40 120x60 120x80	PDA-45N	45x45	2	45	45	64	120	26,4	білий / white	0,052	00515IT
150x60 150x80	PDA-45N	45x45	2	45	45	64	150	26,4	білий / white	0,052	00518IT

Рамка-супорт на 4 модулі ЕВВ стандарта «45x45», PDA-M4

Support frame for 4 modules of wiring devices of standard «45x45», PDA-M4



Застосування:

- організація робочих місць – монтаж електровстановлювальних виробів в пластикові короби (серії In-liner Classic).

Монтаж:

- рамка-супорт встановлюється на короб з фіксацією на стінках, електровстановлювальні вироби встановлюються в рамку-супорт зовні.

Характеристики:

- матеріал: АБС-пластик і полікарбонат.

Purpose:

- organization of workplaces – installation of wiring accessories in plastic boxes (the In-liner Classic series).

Installation:

- the adapter is installed on the box with fixation on the walls, the wiring devices are installed in the adapter from the outside.

Characteristics:

- material: ABS plastic and polycarbonate.

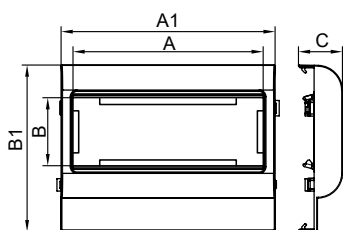

ТИПОРОЗМІР КОРОБА STANDARD SIZES OF BOXES	ТИП РАМКИ- СУПОРТА SUPPORT FRAME TYPE	ТАНДАРТ ЕВВ STANDARD EIP	КІЛЬКІСТЬ МОДУЛІВ NUMBER OF MODULES	РОЗМІРИ, мм DIMENSIONS, mm					КОЛІР COLOR	ВАГА, кг/шт. WEIGHT, kg/pc.	КОД CODE
				мм / mm	шт. / pcs.	A	B	A1			
100x40 100x60 100x80	PDA-M4	45x45	4	90	45	115	100	26,4	білий / white	0,084	00519IT
120x40 120x60 120x80	PDA-M4	45x45	4	90	45	115	120	26,4	білий / white	0,088	00520IT

Рамка-супорт на 8 модулів ЕВВ стандарта «45x45», PDA-M8

Support frame for 8 modules of wiring devices of standard «45x45», PDA-M8



Застосування:

- організація робочих місць – монтаж електровстановлювальних виробів в пластикові короби (серії In-liner Classic).

Монтаж:

- рамка-супорт встановлюється на короб з фіксацією на стінках, електровстановлювальні вироби встановлюються в рамку-супорт зовні.

Характеристики:

- матеріал: АБС-пластик і полікарбонат.

Purpose:

- organization of workplaces – installation of wiring accessories in plastic boxes (the In-liner Classic series).

Installation:

- the adapter is installed on the box with fixation on the walls, the wiring devices are installed in the adapter from the outside.

Characteristics:

- material: ABS plastic and polycarbonate.

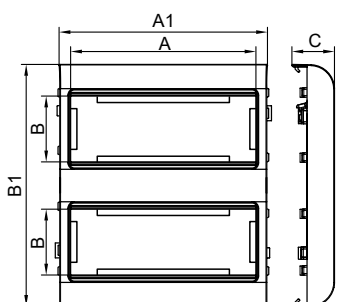

ТИПОРОЗМІР КОРОБА STANDARD SIZES OF BOXES	ТИП РАМКИ- СУПОРТА SUPPORT FRAME TYPE	ТАНДАРТ ЕВВ STANDARD EIP	КІЛЬКІСТЬ МОДУЛІВ NUMBER OF MODULES	РОЗМІРИ, мм DIMENSIONS, mm					КОЛІР COLOR	ВАГА, кг/шт. WEIGHT, kg/pc.	КОД CODE
				мм / mm	шт. / pcs.	A	B	A1			
150x60 150x80	PDA-M8	45x45	8	90	45	115	153	17	білий / white	0,044	00521IT





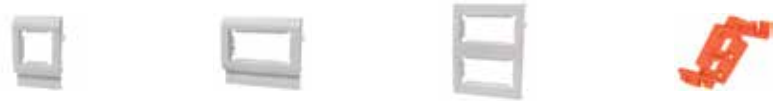









■ Таблиці підбору Selection tables

Таблиці підбору рамок-супортів під ЕВВ стандарту "45x45" до кабель-каналів Selection tables adapters for wiring devices standard "45x45" for cable channels **45x45**



РАМКИ-СУПОРТИ ДЛЯ МОНТАЖУ
ЕЛЕКТРОВСТАНОВЛЮВАЛЬНИХ ВИРОБІВ У КОРОБИ
ADAPTERS FOR INSTALLATION WIRING DEVICES IN CABLE TRUNKINGS

ФІКСАТОР КАБЕЛІВ
ПІДВИЩЕНОЇ ЖОРСТКОСТІ
TR-E
CABLES CLAMPS
INCREASED RIGIDITY
TR-E

ПЕРЕТИН КАБЕЛЬ-КАНАЛУ CROSS-SECTION OF CABLE CHANNEL	ТИП І РОЗМІР TYPE AND SIZE мм / mm	КОЛІР COLOR	КОД CODE	РАМКИ-СУПОРТИ ДЛЯ МОНТАЖУ ЕЛЕКТРОВСТАНОВЛЮВАЛЬНИХ ВИРОБІВ У КОРОБИ ADAPTERS FOR INSTALLATION WIRING DEVICES IN CABLE TRUNKINGS			ФІКСАТОР КАБЕЛІВ ПІДВИЩЕНОЇ ЖОРСТКОСТІ TR-E CABLES CLAMPS INCREASED RIGIDITY TR-E
				PDA-45N 2 модулі / 2 modules 45x45	PDA-M4 4 модулі / 4 modules 45x45	PDA-M8 8 модулів / 8 modules 45x45	
	TA-EN 25x30	білий / white	00323	-	-	-	-
	TA-EN 40x40	білий / white	00324	-	-	-	07711
	TA-GN 60x40	білий / white	01780	-	-	-	07712
	TA-GN 80x40	білий / white	01781	00513IT	-	-	07713
	TA-GN 100x40	білий / white	01782	00514IT	00519IT	-	07714
	TA-GN 120x40	білий / white	01783	00515IT	00520IT	-	07715
	TA-GN 60x60	білий / white	01784	-	-	-	07712
	TA-GN 80x60	білий / white	01785	00513IT	-	-	07713
	TA-GN 100x60	білий / white	01786	00514IT	00519IT	-	07714
	TA-GN 120x60	білий / white	01787	00515IT	00520IT	-	07715
	TA-GN 150x60	білий / white	01788	00518IT	-	00521IT	07716
	TA-GN 200x60	білий / white	01789	-	-	-	07717
	TA-GN 100x80	білий / white	01790	00514IT	00519IT	-	07714
	TA-GN 120x80	білий / white	01791	00515IT	00520IT	-	07715
	TA-GN 150x80	білий / white	01792	00518IT	-	00521IT	07716
	TA-GN 200x80	білий / white	01793	-	-	-	07717

Таблиці підбору мініканалів і аксесуарів Tables selection minichannels and accessories



ПЕРТИН МІНІКАНАЛУ MINICHANNEL SECTION	ТИП І РОЗМІР TYPE AND SIZE	КОЛІР COLOR	КОД CODE	КУТ ВНУТРІШНІЙ АІМ INTERNAL CORNER AIM	КУТ ЗОВНІШНІЙ АЕМ OUTSIDE CORNER AEM	КУТ ПЛАСКИЙ АРМ FLAT CORNER APM	ТРІЙНИК (ВІДВЕДЕННЯ) ІМ T-PIECE (BRANCH) IM	З'ЄДНАННЯ НА СТИК МІНІКАНАЛУ (НАКЛАДКА П-ПОДІБНА) GM MINICHANNEL JOINT (U-SHAPED PLATE) GM	ЗАГЛУШКА ТОРЦЕВА LM END CAP LM
				мм / mm	мм / mm	мм / mm	мм / mm	мм / mm	мм / mm
	TMR 10x10	білий / white	00301	-	-	-	-	-	-
	TMR 12x7	білий / white	00369	-	-	-	-	-	-
	TMR 12x12	білий / white	00308	-	-	-	-	-	-
	TMR 15x12	білий / white	00302	-	-	-	-	-	-
	TMR 16x12	білий / white	00312	-	-	-	-	-	-
	TMC 22x10	білий / white	00317	00386	00396	00407	00525	00594	00580
		слонова кістка / ivory	00317C	00386C	00396C	00407C	00525C	00594C	00580C
	TMC 30x10	білий / white	00311	00387	00397	00408	00527	00595	00581
		слонова кістка / ivory	00311C	00387C	00397C	00408C	00527C	00595C	00581C
	TMC 15x17	білий / white	00303	00390	00403	00414	00535	00590	00577
		слонова кістка / ivory	00303C	00390C	00403C	00414C	00535C	00590C	00577C
	TMC 25x17	білий / white	00304	00391	00404	00415	00536	00591	00578
	TMC 40x17	білий / white	00351	00395	00406	00425	00541	00597	00579
	TMC 40/2x17	білий / white	00305	00395	00406	00425	00541	00597	00579
	TMC 50x20	білий / white	00313	00655	00656	00654	00652	00653	00651
		слонова кістка / ivory	00313C	00655C	00656C	00654C	00652C	00653C	00651C
	TMC 50/2x20	білий / white	00314	00655	00656	00654	00652	00653	00651
		слонова кістка / ivory	00314C	00655C	00656C	00654C	00652C	00653C	00651C

Таблиці підбору мініканалів і аксесуарів Tables selection minichannels and accessories

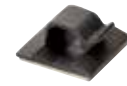

КОРИБКИ РОЗПОДІЛЬНІ
JUNCTION BOXES

ФІКСАТОР КАБЕЛІВ
ВСЕРЕДИНІ
МІНІКАНАЛУ
САМОКЛЕЙНИЙ
SELF-ADHESIVE
CABLE CLAMP INSIDE
THE MINICHANNEL

НОЖИЦІ ДЛЯ
РОЗРІЗАННЯ
МІНІКАНАЛУ,
ТИП 41
MINICHANNEL
SHEARS, TYPE 41

ПЕРТИН МІНІКАНАЛУ MINICHANNEL SECTION	ТИП І РОЗМІР TYPE AND SIZE мм / mm	КОЛІР COLOR	КОД CODE	КОРИБКИ РОЗПОДІЛЬНІ JUNCTION BOXES				ФІКСАТОР КАБЕЛІВ ВСЕРЕДИНІ МІНІКАНАЛУ САМОКЛЕЙНИЙ SELF-ADHESIVE CABLE CLAMP INSIDE THE MINICHANNEL	НОЖИЦІ ДЛЯ РОЗРІЗАННЯ МІНІКАНАЛУ, ТИП 41 MINICHANNEL SHEARS, TYPE 41
				SDMN 75,5x75,5x34 mm	SDN 1 110x110x55 mm	SDN 2 151x151x75 mm	SDN 3 231x231x95 mm		
	TMR 10x10	білий / white	00301	00677	01869	01870	01771	-	01035
	TMR 12x7	білий / white	00369	00677	01869	01870	01771	-	01035
	TMR 12x12	білий / white	00308	00677	01869	01870	01771	-	01035
	TMR 15x12	білий / white	00302	00677	01869	01870	01771	-	01035
	TMR 16x12	білий / white	00312	00677	01869	01870	01771	-	01035
	TMC 22x10	білий / white	00317	00677	01869	01870	01771	25430	01035
	TMC 30x10	білий / white	00311	00677	01869	01870	01771	25430	01035
	TMC 15x17	білий / white	00303	00677	01869	01870	01771	-	01035
	TMC 25x17	білий / white	00304	00677	01869	01870	01771	25430	01035
	TMC 40x17	білий / white	00351	00677	01869	01870	01771	25432	01035
	TMC 40/2x17	білий / white	00305	00677	01869	01870	01771	-	01035
	TMC 50x20	білий / white	00313	00677	01869	01870	01771	25436	01035
	TMC 50/2x20	білий / white	00314	00677	01869	01870	01771	25436	01035

Таблиці підбору кабель-каналів і аксесуарів Selection tables for cable ducts and accessories



КУТ ВНУТРІШНІЙ
INTERNAL CORNER



КУТ ЗОВНІШНІЙ
OUTSIDE CORNER



КУТ ПЛАСКИЙ
(L-ПОВОРОТ)
NPAN
ANGLE FLAT
(L-TURN) NPAN



ТРІЙНИК
(Т-ВІДВІД)
NTAN
TEE
(T-BRANCH)
NTAN



ЗАГЛУШКА
КОРОВА
ТОРЦЕВА LAN
END BOX CAP
LAN

ПЕРЕТИН КАБЕЛЬ-КАНАЛУ CROSS-SECTION OF CABLE CHANNEL	ТИП І РОЗМІР TYPE AND SIZE мм / mm	КОЛІР COLOR	КОД CODE	КУТ ВНУТРІШНІЙ INTERNAL CORNER		КУТ ЗОВНІШНІЙ OUTSIDE CORNER		КУТ ПЛАСКИЙ (L-ПОВОРОТ) NPAN ANGLE FLAT (L-TURN) NPAN	ТРІЙНИК (Т-ВІДВІД) NTAN TEE (T-BRANCH) NTAN	ЗАГЛУШКА КОРОВА ТОРЦЕВА LAN END BOX CAP LAN
				Незмінний NIA Immutable NIA	Змінний NIAV Variable NIAV	Незмінний NEA Immutable NEAV	Змінний NEAV Variable NEAV			
	TA-EN 25x30	білий / white	00323	-	01721	-	01705	01737	01753	00867
	TA-EN 40x40	білий / white	00324	01822	01722	01806	01706	01738	01754	00868
	TA-GN 60x40	білий / white	01780	01823	01723	01807	01707	01739	01755	00869
	TA-GN 80x40	білий / white	01781	01824	01724	01808	01708	01740	-	00871
	TA-GN 100x40	білий / white	01782	01825	01725	01809	01709	01741	-	00873
	TA-GN 120x40	білий / white	01783	-	01726	-	01710	01742	01758	00876
	TA-GN 60x60	білий / white	01784	-	01727	-	01711	01743	01759	00870
	TA-GN 80x60	білий / white	01785	01828	01728	01812	01712	01744	01760	00872
	TA-GN 100x60	білий / white	01786	01829	01729	01813	01713	01745	01761	00874
	TA-GN 120x60	білий / white	01787	-	01730	-	01714	01746	01762	00877
	TA-GN 150x60	білий / white	01788	-	01731	-	01715	01747	01763	00879
	TA-GN 200x60	білий / white	01789	-	01732	-	01716	01748	01764	00881
	TA-GN 100x80	білий / white	01790	-	01733	-	01717	01749	01765	00875
	TA-GN 120x80	білий / white	01791	-	01734	-	01718	01750	01766	00878
	TA-GN 150x80	білий / white	01792	-	01735	-	01719	01751	01767	00880
	TA-GN 200x80	білий / white	01793	-	01736	-	01720	01752	01768	00882

Таблиці підбору кабель-каналів і аксесуарів Selection tables for cable ducts and accessories



ПЕРЕТИН КАБЕЛЬ-КАНАЛУ CROSS-SECTION OF CABLE CHANNEL	ТИП І РОЗМІР TYPE AND SIZE MM / mm	КОЛІР COLOR	КОД CODE	РОЗДІЛЬНИКИ (ПЕРЕГОРОДКИ) DIVIDERS (PARTITIONS)	З'ЄДНАННЯ НА СТИК (НАКЛАДКИ) JOINT CONNECTIONS (OVERLAYS)	РАМКА ДЛЯ ВВЕДЕННЯ КОРОБА В СТЕЛЮ, СТІНУ, ЩИТОК (НАКЛАДКА НА СТИК) RQM	КОРОБКИ РОЗПОДІЛЬНІ (X-ПОДІБНЕ ВІДВЕДЕННЯ) JUNCTION BOXES (X-SHAPED BRANCH)		
				ПВХ, SEP-G PVC, SEP-G	НА СТИК КРИШОК GAN ON THE JOINT OF GAN COVERS	FRAME FOR INSERTING THE BOX INTO THE CEILING, WALL, SHIELD (JOINT PLATE) RQM	SDN 1 110x110x55	SDN 2 151x151x75	SDN 3 231x231x95
	TA-EN 25x30	білий / white	00323	-	00883	-	01869	01870	01771
		чорний / black	00323A	-	-	-	-	-	-
	TA-EN 40x40	білий / white	00324	-	00884	-	01869	01870	01771
	TA-GN 60x40	білий / white	01780	09514	00885	01774	01869	01870	01771
	TA-GN 80x40	білий / white	01781	09514	00886	01775	01869	01870	01771
	TA-GN 100x40	білий / white	01782	09514	00887	01776	-	01870	01771
	TA-GN 120x40	білий / white	01783	09514	00888	01777	-	01870	01771
	TA-GN 60x60	білий / white	01784	01415	00885	01774	-	01870	01771
	TA-GN 80x60	білий / white	01785	01415	00886	01775	-	01870	01771
	TA-GN 100x60	білий / white	01786	01415	00887	01776	-	01870	01771
	TA-GN 120x60	білий / white	01787	01415	00888	01777	-	01870	01771
	TA-GN 150x60	білий / white	01788	01415	00889	01778	-	-	01771
	TA-GN 200x60	білий / white	01789	01415	00890	01779	-	-	01771
	TA-GN 100x80	білий / white	01790	02416	00887	01776	-	-	01771
	TA-GN 120x80	білий / white	01791	02416	00888	01777	-	-	01771
	TA-GN 150x80	білий / white	01792	02416	00889	01778	-	-	01771
	TA-GN 200x80	білий / white	01793	02416	00890	01779	-	-	01771

Таблиці підбору кабель-каналів і аксесуарів Selection tables for cable ducts and accessories



**З'ЄДНУВАЧ
ОСНОВ
КОРОБІВ,
ВНУТРІШНІЙ
(З ГВИНТАМИ)
GTA-SN**
BOX BASE
CONNECTOR,
INTERNAL
(WITH
SCREWS)
GTA-SN

**ФІКСАТОР
КАБЕЛІВ
УСЕРЕДИНІ
КОРОБА ПІД
КРИШКОЮ**
CABLES CLAMP
INSIDE THE BOX
UNDER THE COVER

**Підвищеної
жорсткості TR-E**
Increased rigidity
TR-E

**БАЗА
САМОКЛЕЙНА
(ОСНОВА)
ДЛЯ МОНТАЖУ
1-2 ХОМУТІВ**
SELF-ADHESIVE
BASE (BASE)
FOR MOUNTING
1-2 CLAMPS

**ХОМУТ З
ДІАМЕТРОМ
ОХОПЛЕННЯ
КАБЕЛІВ
МАКСИМУМ
80 ММ**
CLAMP WITH
A MAXIMUM
DIAMETER OF
80 MM FOR
CABLES

**САМОРИЗИ З ДЮБЕЛЕМ
ДЛЯ МОНТАЖУ ДО СТІНИ**
SELF-TAPPING SCREWS
FOR WALL MOUNTING

**4x30 мм до стіни
з цегли, бетону**
4x30 mm to a brick,
concrete wall

**3,5x50 мм
до гіпсокартону,
плит або бетону**
3.5x50 mm for gypsum
board, slabs or concrete

ПЕРЕТИН КАБЕЛЬ-КАНАЛУ CROSS-SECTION OF CABLE CHANNEL	ТИП І РОЗМІР TYPE AND SIZE мм / mm	КОЛІР COLOR	КОД CODE						
	TA-EN 25x30	білий / white	00323	-	-	25467	25210	06521	CM06541
		чорний / black	00323A	-	-	25467	25210	06521	CM06541
	TA-EN 40x40	білий / white	00324	02307	07711	25467	25210	06521	CM06541
	TA-GN 60x40	білий / white	01780	02307	07712	25467	25210	06521	CM06541
	TA-GN 80x40	білий / white	01781	02307	07713	25467	25210	06521	CM06541
	TA-GN 100x40	білий / white	01782	02307	07714	25467	25210	06521	CM06541
	TA-GN 120x40	білий / white	01783	02307	07715	25467	25210	06521	CM06541
	TA-GN 60x60	білий / white	01784	02308	07712	25467	25210	06521	CM06541
	TA-GN 80x60	білий / white	01785	02308	07713	25467	25210	06521	CM06541
	TA-GN 100x60	білий / white	01786	02308	07714	25467	25210	06521	CM06541
		чорний / black	01786A	02308	07714	25467	25210	06521	CM06541
	TA-GN 120x60	білий / white	01787	02308	07715	25467	25210	06521	CM06541
	TA-GN 150x60	білий / white	01788	02308	07716	25467	25210	06521	CM06541
	TA-GN 200x60	білий / white	01789	02308	07717	25467	25210	06521	06541
	TA-GN 100x80	білий / white	01790	02309	07714	25467	25210	06521	CM06541
	TA-GN 120x80	білий / white	01791	02309	07715	25467	25210	06521	CM06541
	TA-GN 150x80	білий / white	01792	02309	07716	25467	25210	06521	CM06541
	TA-GN 200x80	білий / white	01793	02309	07717	25467	25210	06521	CM06541

Таблиця підбору кабель-каналів за площею внутрішнього поперечного перетину коробів до і після встановлення роздільників

Selection table for cable ducts by the area of the inner cross-section of the ducts before and after installing the separators

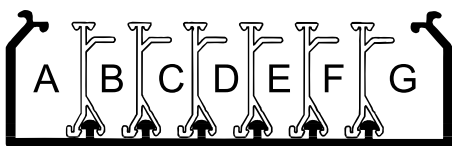

РОЗМІР КОРОБА BOX SIZE мм / mm	КОД КОРОБА BOX CODE	КОРИСНА ПЛОЩА КОРОБА USEFUL AREA OF THE BOX кв. мм / sq. mm	КОД РОЗДІЛЬНИКА (ПЕРЕГОРОДКИ) SEPARATOR (BAFFLE) CODE	МАКСИМАЛЬНА КІЛЬКІСТЬ РОЗДІЛЬНИКІВ В КОРОБІ MAXIMUM NUMBER OF DIVIDERS IN THE BOX	МАКСИМАЛЬНА КІЛЬКІСТЬ ВІДСІКІВ (СЕКЦІЙ) В КОРОБІ MAXIMUM NUMBER OF COMPARTMENTS (SECTIONS) IN THE BOX	КОРИСНА ПЛОЩА КОЖНОГО ВІДСІКУ (СЕКЦІЙ) КОРОБА, кв. мм USEFUL AREA OF EACH COMPARTMENT (SECTION) OF THE, sq. mm						
						A	B	C	D	E	F	G
25 x 30	00323	568	-	-	1	-	-	-	-	-	-	-
40 x 40	00324	1279	-	-	1	-	-	-	-	-	-	-
60 x 40	01780	1767	09514	1	2	881	836	-	-	-	-	-
80 x 40	01781	2645	09514	2	3	1002	520	682	-	-	-	-
100 x 40	01782	3164	09514	2	3	1287	520	1097	-	-	-	-
120 x 40	01783	3840	09514	4	5	930	520	520	520	700	-	-
60 x 60	01784	2866	01415	1	2	1442	1287	-	-	-	-	-
80 x 60	01785	3957	01415	2	3	1460	980	1100	-	-	-	-
100 x 60	01786	5063	01415	2	3	1947	980	1682	-	-	-	-
120 x 60	01787	6139	01415	4	5	1440	980	980	980	797	-	-
150 x 60	01788	7798	01415	4	5	2107	980	980	980	1672	-	-
200 x 60	01789	10532	01415	6	7	2284	980	980	980	980	980	1742
100 x 80	01790	7030	02416	2	3	2475	1440	2277	-	-	-	-
120 x 80	01791	8510	02416	4	5	1439	1440	1440	1440	1017	-	-
150 x 80	01792	10730	02416	4	5	2475	1440	1440	1440	2227	-	-
200 x 80	01793	14430	02416	6	7	2375	1440	1440	1440	1440	1440	2220

Характеристика перфорації коробка Characteristics of box perforation



Спеціальна перфорація, сумісна з кріпленням серії M5 Combitech, на дні коробка – для кріплення до стіни.

Special perforation, compatible with the M5 Combitech series mounting, at the bottom of the box – for wall mounting.

Креслення перфорації на основі коробка типу TA-GN системи In-liner Classic: Perforation drawings based on the box type TA-GN system In-liner Classic:

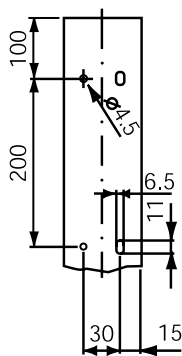

ширина 60 мм
width 60 mm

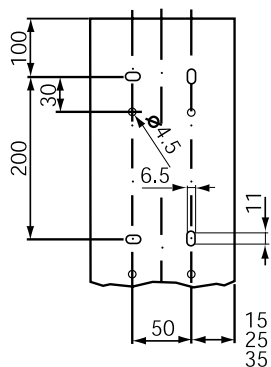

ширина 60, 80, 120 мм
width 60, 80, 120 mm

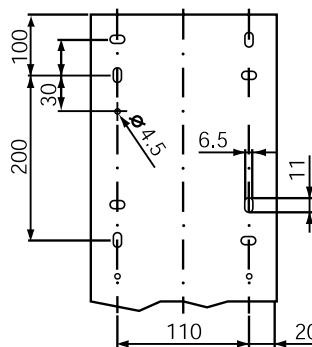

ширина 150 мм
width 150 mm

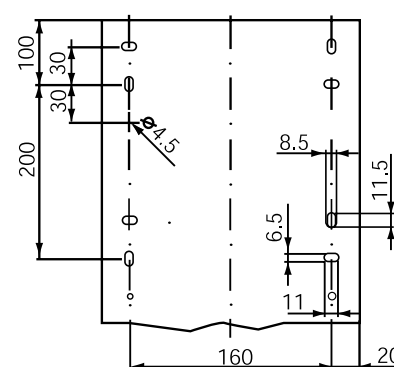

ширина 200 мм
width 200 mm

Універсальне кріплення для монтажу коробів на будь-якій стіні – шурупи в комплекті з дюбелями (код CM06541 і код 06521).
Universal mounting for mounting boxes on any wall – screws complete with dowels (code CM06541 and code 06521).

Таблиця підбору переходника з щитка RAM base на кабель-канал In-liner Classic Selection table of the adapter from the RAM base shield to the In-liner Classic cable channel



ЩИТКИ РОЗПОДІЛЬНІ НАСТІННІ МОДУЛЬНІ, БІЛІ,
З ДВЕРЦЯТАМИ,
IP41 (МОДУЛЬНІСТЬ І КОДИ ЩИТКІВ)
WALL-MOUNTED MODULAR DISTRIBUTION BOARDS,
WHITE, WITH A DOOR,
IP41 (MODULARITY AND CODES OF BOARDS)

ЩИТКИ РОЗПОДІЛЬНІ НАСТІННІ МОДУЛЬНІ, СІРІ, З ДВЕРЦЯТАМИ,
IP65 (МОДУЛЬНІСТЬ І КОДИ ЩИТКІВ)
WALL-MOUNTED MODULAR DISTRIBUTION BOXES, GRAY, WITH DOOR,
IP65 (MODULARITY AND CODES OF BOXES)

ПЕРЕТИН КАБЕЛЬ-КАНАЛУ CROSS-SECTION OF CABLE CHANNEL	ТИП І РОЗМІР TYPE AND SIZE мм / mm	КОЛІР COLOR	КОД CODE	ЩИТКИ РОЗПОДІЛЬНІ НАСТІННІ МОДУЛЬНІ, БІЛІ, З ДВЕРЦЯТАМИ, IP41 (МОДУЛЬНІСТЬ І КОДИ ЩИТКІВ) WALL-MOUNTED MODULAR DISTRIBUTION BOARDS, WHITE, WITH A DOOR, IP41 (MODULARITY AND CODES OF BOARDS)						ЩИТКИ РОЗПОДІЛЬНІ НАСТІННІ МОДУЛЬНІ, СІРІ, З ДВЕРЦЯТАМИ, IP65 (МОДУЛЬНІСТЬ І КОДИ ЩИТКІВ) WALL-MOUNTED MODULAR DISTRIBUTION BOXES, GRAY, WITH DOOR, IP65 (MODULARITY AND CODES OF BOXES)							
				8 мод. mod.	12 мод. mod.	18 мод. mod.	24 мод. mod.	36 мод. mod.	54 мод. mod.	4 мод. mod.	8 мод. mod.	12 мод. mod.	18 мод. mod.	24 мод. mod.	36 мод. mod.	54 мод. mod.	72 мод. mod..
				84608	84612	84618	84624	84636	84654	85604	85608	85612	85618	85624	85636	85654	85672
	TA-EN 25x30	білий / white	00323	-	87169	87169	87169	87169	87169	-	-	87166	87167	87166	87167	87167	87167
	TA-EN 40x40	білий / white	00324	-	87169	87169	87169	87169	87169	-	-	87166	87167	87166	87167	87167	87167
	TA-GN 60x40	білий / white	01780	-	87169	87169	87169	87169	87169	-	-	87166	87167	87166	87167	87167	87167
	TA-GN 80x40	білий / white	01781	-	87169	87169	87169	87169	87169	-	-	87166	87167	87166	87167	87167	87167
	TA-GN 100x40	білий / white	01782	-	87169	87169	87169	87169	87169	-	-	87166	87167	87166	87167	87167	87167
	TA-GN 120x40	білий / white	01783	-	87169	87169	87169	87169	87169	-	-	87166	87167	87166	87167	87167	87167
	TA-GN 60x60	білий / white	01784	-	87169	87169	87169	87169	87169	-	-	87166	87167	87166	87167	87167	87167
	TA-GN 80x60	білий / white	01785	-	87169	87169	87169	87169	87169	-	-	87166	87167	87166	87167	87167	87167
	TA-GN 100x60	білий / white	01786	-	87169	87169	87169	87169	87169	-	-	87166	87167	87166	87167	87167	87167
	TA-GN 120x60	білий / white	01787	-	87169	87169	87169	87169	87169	-	-	87166	87167	87166	87167	87167	87167
	TA-GN 150x60	білий / white	01788	-	87169	87169	87169	87169	87169	-	-	87166	87167	87166	87167	87167	87167
	TA-GN 200x60	білий / white	01789	-	87169	87169	87169	87169	87169	-	-	87166	87167	87166	87167	87167	87167
	TA-GN 100x80	білий / white	01790	-	87169	87169	87169	87169	87169	-	-	87166	87167	87166	87167	87167	87167
	TA-GN 120x80	білий / white	01791	-	87169	87169	87169	87169	87169	-	-	87166	87167	87166	87167	87167	87167
	TA-GN 150x80	білий / white	01792	-	87169	87169	87169	87169	87169	-	-	87166	87167	87166	87167	87167	87167
	TA-GN 200x80	білий / white	01793	-	87169	87169	87169	87169	87169	-	-	87166	87167	87166	87167	87167	87167