



Система металевих листових лотків S5 Combitech

System of metal sheet trays S5 Combitech

Сфера застосування	Scope	260
Характерні особливості	Distinctive features	261
Ефективність екранування електромагнітних хвиль	Shielding efficiency of electromagnetic waves	265
Листові металеві лотки	Sheet metal trays	266
Кришка на прямий елемент	Cover for straight element	290
Акcesуари для листових лотків	Accessories for sheet trays	291
Універсальні акcesуари	Universal accessories	321
Система захисту IP 44	IP 44 protection system	328
Інструмент	Tools	331
Таблиці підбору	Selection tables	332
Таблиця складу комплектних акcesуарів	Table of contents of complete accessories	346
Схеми монтажу	Installation schemes	358
Приклади монтажу	Installation examples	368
Норма вогнестійкості P90 (E90)	Fire resistance rate P90 (E90)	372

■ Сфера застосування

Scope of application

Система металевих листових лотків S5 Combitech

System of metal sheet trays S5 Combitech

S5 Combitech – система перфорованих і неперфорованих лотків призначених для прокладки проводів і кабелів силової і сигнальної проводки при виконанні відкритих електропроводок і відкритої прокладки кабельних ліній при настінному, стельовому, похилому і комбінованому типах монтажу на об'єктах промислового, комерційного та цивільного будівництва.

Лотки S5 Combitech виготовляються з високоякісної листової сталі в різних кліматичних виконаннях, що забезпечує тривалий термін служби і високу надійність кабельної траси в цілому.

Спеціальна конструкція лотків системи S5 Combitech виключає можливість пошкодження кабелю при прокладці, з'єднання внахлест за допомогою фірмового з'єднання "тато-мама" скорочує час монтажу до 60%. Широкий асортимент системних і монтажних аксесуарів дозволяє побудувати трасу будь-якої складності.

S5 Combitech is a system of metal perforated and non-perforated trays designed for laying wires and cables of power and signal wiring when performing open wiring and open laying of cable lines for wall, ceiling, inclined and combined types of installation at industrial, commercial and civil construction sites.

S5 Combitech trays are made of high-quality sheet steel in various climatic designs, which ensures a long service life and high reliability of the cable route as a whole.

The special design of the trays of the S5 Combitech system eliminates the possibility of damage to the cable during laying, the overlapping connection using the proprietary "male-female" connection reduces installation time by up to 60%. A wide range of system and mounting accessories allows you to build a track of any complexity.

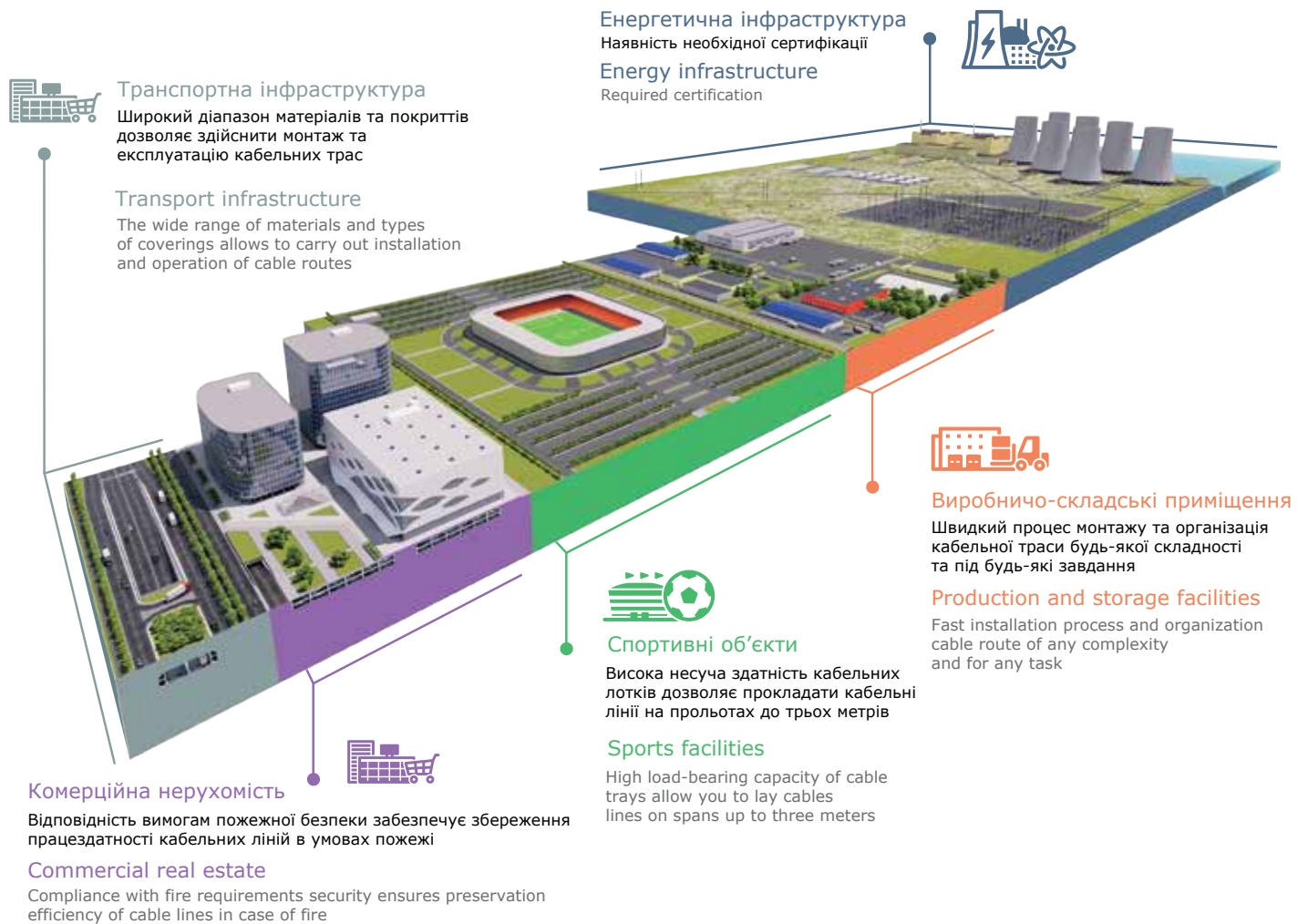

Промислові об'єкти
Заводи, фабрики, комбінати, електростанції
Industrial facilities
Plants, factories, mills, power plants



Комерційна нерухомість
Бізнес-центри, торгово-розважальні центри, склади
Commercial real estate
Business centers, shopping and entertainment centers, warehouses.



Муниципальна нерухомість
Соціальні та спортивні об'єкти, міські системи енергопостачання
Municipal real estate
Social and sports facilities, urban energy supply systems.

■ Характерні особливості Distinctive features

З'єднання лотків внахлест Overlapping trays

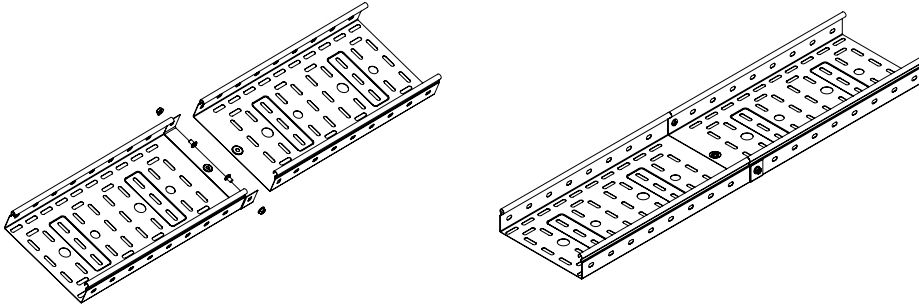

Фірмове з'єднання внахлест для всіх типорозмірів здійснюється поєднанням торця з пазами одного лотка і торця без пазів іншого лотка. Закріплюється між собою гвинтами з гайками. Забезпечується економія часу монтажу до 60%

A proprietary overlap for all standard sizes is carried out by combining the end with the grooves of one tray and the end without the grooves of the other tray. It is fastened together with screws and nuts. Up to 60% savings in installation time

Унікальні аксесуари Unique accessories

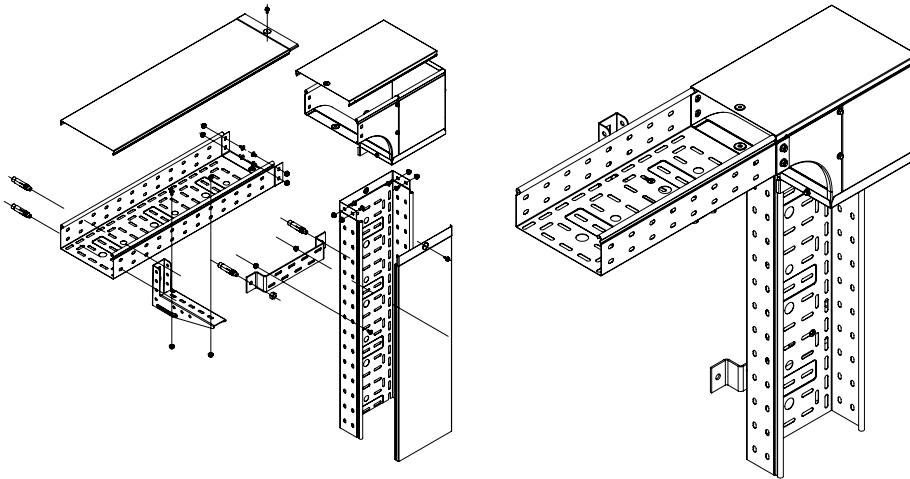

Унікальні аксесуари дозволяють побудувати кабельну трасу будь-якої конфігурації і складності

Unique accessories allow you to build a cable route of any configuration and complexity

С-подібна кромка лотка не пошкоджує кабель C-shaped edge of the tray does not damage the cable

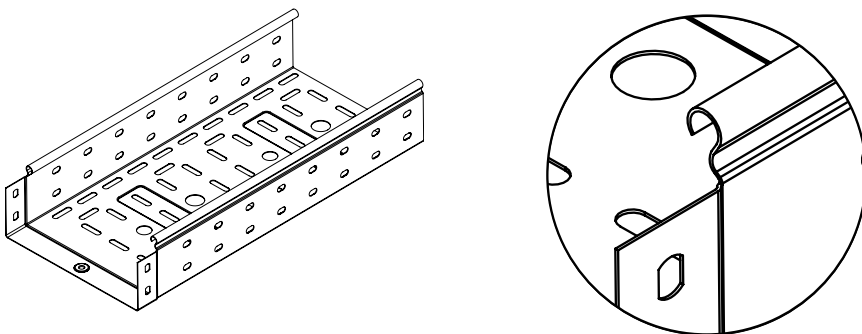

С-подібна кромка лотка не пошкоджує ізоляцію при укладанні пучків кабелю

C-shaped edge of the cable tray does not damage the insulation when laying cable bundles

Переваги Benefits

Висока вогнестійкість

Листові лотки пройшли випробування на вогнестійкість з показником Р-90, що дозволяє використовувати їх для прокладки кабелів, що живлять системи евакуації та пожежогасіння.

Висока сейсмостійкість

Лотки були випробувані на вібростендах в лабораторії НВП "Хартрон-Аркос". Результати експериментальних досліджень довели можливість застосування листових лотків в районах з сейсмічністю 9 балів.

Відповідність європейським нормам

Листові лотки успішно пройшли серію випробувань і тестів, передбачених європейським стандартом EN 61537:2007. З отриманням даного сертифікату стало можливим використання літаків S5 Combitech не тільки на території України, а й за кордоном. Успішна сертифікація листових лотків в Європі ще раз підтверджує високу якість виробленої продукції.

Вибір професіоналів

Система S5 Combitech має свідоцтва про відповідність умовам експлуатації на об'єктах нафтогазової галузі і не має обмежень до експлуатації на об'єктах атомної енергетики.

Стійкість до корозії в морській воді

Система листових лотків схвалена морським реєстром судноплавства. Це дозволяє експлуатувати її на об'єктах, розташованих в морі і прибережних зонах.

High fire resistance

The sheet trays have been tested for fire resistance with a P-90 index, which allows them to be used for laying cables supplying evacuation and fire extinguishing systems.

High seismic resistance

The trays were tested on vibration stands in the laboratory of the Research and Production Enterprise "Hartron-Arkos". The results of experimental studies have proven the possibility of using sheet trays in areas with a seismicity of 9 points.

Compliance with European standards

The trays have successfully passed the series of tests and tests stipulated by the European standard EN 61537:2007. With the receipt of this certificate, it became possible to use S5 Combitech trays not only in Ukraine, but also abroad. The successful certification of sheet trays in Europe once again confirms the high quality of the products.

The choice of professionals

The S5 Combitech system is certified for compliance with the operating conditions at oil and gas facilities and has no restrictions for operation at nuclear power facilities.

Corrosion resistance in seawater

The sheet tray system is approved by the Maritime Register of Shipping. This allows it to be operated at facilities located in the sea and coastal areas.

Склад системи System composition

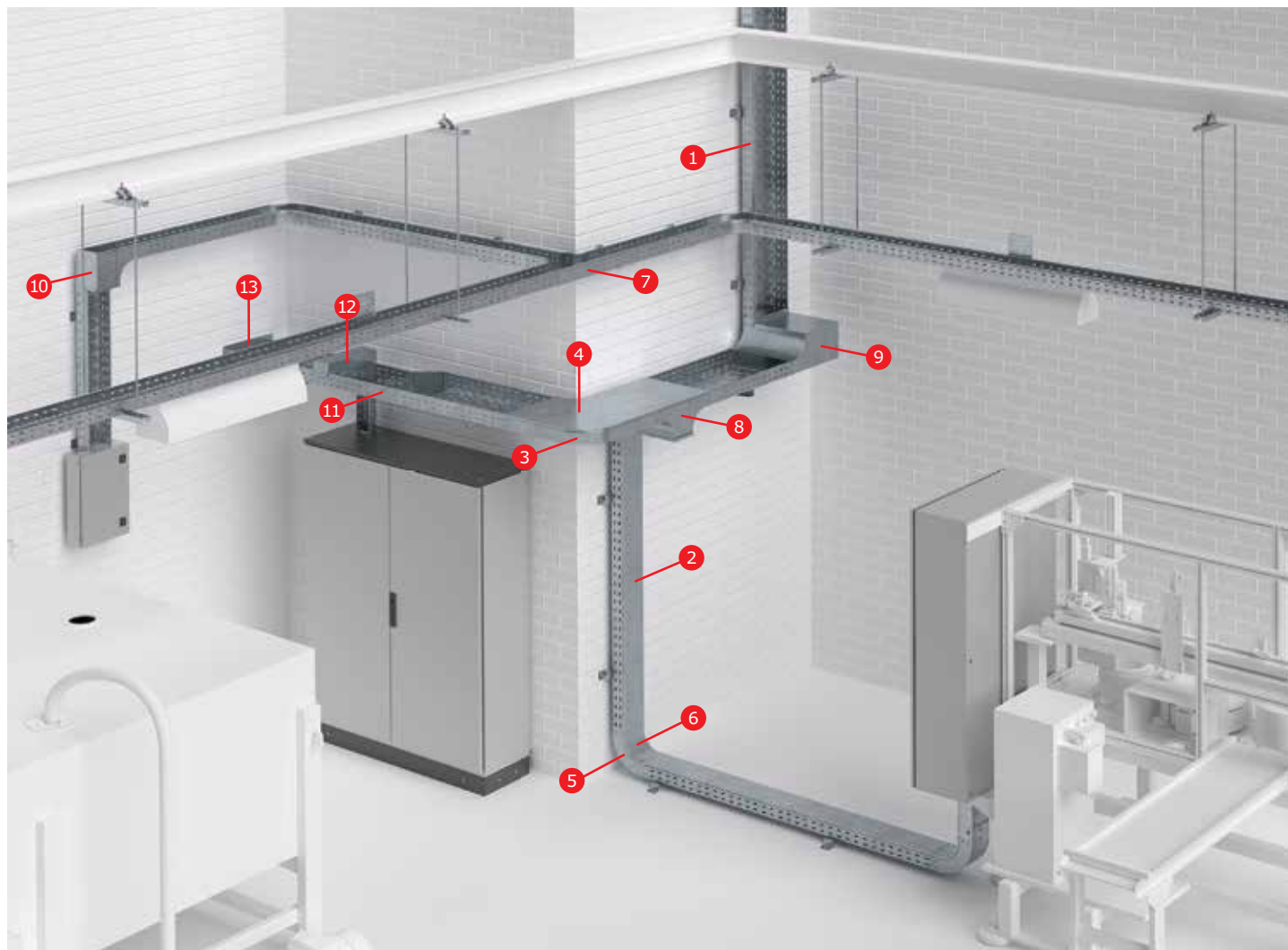

1. Лоток перфорований
2. Кришка на прямий елемент
3. Кут горизонтальний CPO 90
4. Кришка на кут горизонтальний CPO 90
5. Кут вертикальний внутрішній CS 90
6. Кришка на кут вертикальний внутрішній CS 90
7. Відгалужувач T-подібний DPT
8. Відгалужувач T-подібний вертикальний TDSA-перехідник
9. Кут вертикальний внутрішній, перехідник CSSS 90
10. Кут вертикальний зовнішній CDSO 90
11. Перехідник лівобічний RRS
12. Відгалужувач-кришка T-подібний вертикальний вниз DDS
13. З'єднувальний фланець FR

1. Perforated tray
2. Cover on straight element
3. Horizontal bend CPO 90
4. Horizontal cover CPO 90
5. Internal corner CS 90
6. Internal corner cover CS 90
7. T-piece DPT
8. T-piece vertical TDSA-adapter
9. Internal vertical corner, adapter CSSS 90
10. Outside vertical corner CDSO 90
11. Left hand adapter RRS
12. Branch-cover T-shaped vertical downward DDS
13. Connecting flange FR

Технічні характеристики

Specifications

ХАРАКТЕРИСТИКИ SPECIFICATIONS	ЗНАЧЕННЯ VALUES
Технічні умови Specifications	ТУ У 25.9-31032472-004:2017
Матеріали і типи покриття Materials and types of coating	Виконання 1 – сталь оцинкована гарячим конвеєрним способом за методом Сендзимира. Група ХП, клас 2 згідно ДСТУ EN 10346. Маса цинкового покриття 142,5–258 г/м ² . Version 1 – hot-dip galvanized steel using the Sendzimir method. HP group, class 2 in accordance with National Standard of Ukraine EN 10346. Zinc coating weight 142.5–258 g/m ² .
	Виконання 2 – сталь з подальшим після виготовлення елементів цинковим покриттям, нанесеним методом гарячого цинкування згідно EN ISO 1461. Маса цинкового покриття 785–1710 г/м ² , товщина 55–120 мкм. Execution 2 – steel with subsequent zinc coating after the manufacture of elements, applied by hot-dip galvanizing in accordance with EN ISO 1461. Zinc coating weight 785–1710 g/m ² , thickness 55–120 microns.
	Виконання 3 – сталь нержавіюючої марки AISI 304 (аналог 08X18H10). Execution 3 – stainless steel AISI 304 (analogue 08X18H10).
	Виконання 4 – сталь оцинкована гарячим конвеєрним способом за методом Сендзимира з подальшим після виготовлення елементів нанесенням цинк-ламельного покриття. Execution 4 – hot-dip galvanized steel using the Sendzimir method, followed by zinc-lamellar coating after manufacturing the elements.
Кліматичне виконання Climatic performance	виконання 1 – В2, ХЛ2, ПХЛ2 version 1 – W2, F2, NF2
	виконання 2 – П1, ХЛ1, ПХЛ1, ПХЛ5 version 2 – N1, F1, NF1, NF5
	виконання 3 – П1, ХЛ1, ПХЛ1, ПХЛ5 version 3 – N1, F1, NF1, NF5
	виконання 4 – П1, ХЛ1, ПХЛ1, ПХЛ5 version 4 – N1, F1, NF1, NF5
Клас стійкості до корозії по ДСТУ EN 61537 Corrosion resistance class according to National Standard of Ukraine EN 61537	виконання 1 – 3 version 1 – 3
	виконання 2 – 6 version 2 – 6
	виконання 3 – 9А version 3 – 9A
	виконання 4 – 8 version 4 – 8
Температура монтажу та експлуатації Installation and operating temperature	від -60 °С до +60 °С from -60 °C to +60° C
Випробування на безпечне робоче навантаження Safe working load testing	на прольотах до 3 м – у відповідності з ДСТУ EN 61537 п. 10.3.3 on spans up to 3 m – in accordance with National Standard of Ukraine EN 61537 p. 10.3.3
	на прольотах 4 м і більше – у відповідності з ДСТУ EN 61537 п. 10.4 on spans of 4 m and more – in accordance with National Standard of Ukraine EN 61537 p.10.4
Ударна міцність Impact strength	не менш як 20Дж по ДСТУ EN 61537 not less than 20J according to National Standard of Ukraine EN 61537
Вогнестійкість Fire resistance	Р90 / Е90
Сейсмостійкість Seismic resistance	9 балів 9 marks

Кліматичне використання

Climatic use

ВАРІАНТ ВИКОНАННЯ EXECUTION OPTION	ТИПОВІ УМОВИ І КЛАС СТУПЕНЯ ВПЛИВУ TYPICAL CONDITIONS AND EXPOSURE CLASS		ГАРАНТОВАНИЙ ТЕРМІН СЛУЖБИ, років GUARANTEED SERVICE LIFE, years
	ЗОВНІШНІЙ МОНТАЖ OUTDOOR INSTALLATION	ВНУТРІШНІЙ МОНТАЖ INDOOR INSTALLATION	
Виконання 1 Execution 1	-	C1 опалювальні приміщення з чистою атмосферою C1 heated rooms with a clean atmosphere	20
	C2 атмосфера з низьким рівнем забруднення, в основному сільські райони C2 low-pollution atmosphere, mostly rural areas	C2 неопалювані приміщення, можливий конденсат C2 unheated rooms, condensation possible	-
Виконання 2 Execution 2	C3 міські або помірно забруднені атмосфери. Прибережні території з низьким рівнем солоності C3 urban or moderately polluted atmospheres. Coastal areas with low salinity	C3 виробничі приміщення з високою вологістю і помірним забрудненням повітря C3 industrial premises with high humidity and moderate air pollution	20
	C4 промислові атмосфери і прибережні території з помірно солоністю C4 industrial atmospheres and coastal areas with moderate salinity	C4 промислові виробництва з високим рівнем забруднення, приміщення з високими вологістю і солоністю C4 industrial production with a high level of pollution, premises with high humidity and salinity	15
Виконання 3 Execution 3	C5 промислові зони з високою вологістю і агресивною атмосферою, прибережні або морські території з високою солоністю C5 industrial areas with high humidity and aggressive atmosphere, coastal or marine areas with high salinity	C5 будівлі і площі з майже постійною конденсацією і з дуже високим забрудненням C5 buildings and areas with almost constant condensation and very high pollution	10-20
Виконання 4 Execution 4	C3 міські або помірно забруднені атмосфери. Прибережні території з низьким рівнем солоності C3 urban or moderately polluted atmospheres. Coastal areas with low salinity	C3 виробничі приміщення з високою вологістю і помірним забрудненням повітря C3 industrial premises with high humidity and moderate air pollution	40
	C4 промислові атмосфери і прибережні території з помірно солоністю C4 industrial atmospheres and coastal areas with moderate salinity	C4 промислові виробництва з високим рівнем забруднення, приміщення з високими вологістю і солоністю C4 industrial production with a high level of pollution, premises with high humidity and salinity	30

Структура формування кодів при замовленні лотків різних виконань

The structure of the formation of codes when ordering trays of various designse

Сталь, оцинкована за методом Сендзімира (Стандартне виконання). Виконання 1.

При замовленні стандартного виконання листових лотків "Сталь, оцинкована за методом Сендзімира" використовується код виробу без додавання додаткових букв і позначень.

Приклад коду листового перфорованого лотка з висотою 50 мм і шириною 100 мм: 35262.

Гаряче цинкування зануренням (HDZ). Виконання 2.

При замовленні спеціального виконання "Гаряче цинкування зануренням" до стандартного коду виробу додаються букви "HDZ".

Приклад коду листового перфорованого лотка з висотою 50 мм і шириною 100 мм у виконанні "Гаряче цинкування зануренням": 35262HDZ.

Нержавіюча сталь (INOX). Виконання 3.

При замовленні спеціального виконання "Нержавіюча сталь" до стандартного коду виробу додаються букви "INOX". При цьому листові лотки виготовляються з нержавіючої сталі марки AISI 304.

Приклад коду листового перфорованого лотка з висотою 80 мм і шириною 200 мм у виконанні "Нержавіюча сталь": 35304NOX.

Цинк-ламельне покриття (ZL). Виконання 4.

При замовленні спеціального виконання "Цинк-ламельне покриття" до стандартного коду виробу додаються букви "ZL".

Приклад коду листового перфорованого лотка з висотою 80 мм і шириною 200 мм у виконанні "Цинк-ламельне покриття": 35304ZL.

Sendzimir galvanized steel (Standard). Execution 1

When ordering a standard version of sheet trays "Steel galvanized by Sendzimir method", the product code is used without adding additional letters and designations.

Code example for a sheet metal tray 50 mm high x 100 mm wide: 35262.

Hot Dip Galvanized (HDZ). Execution 2.

When ordering the special version "Hot Dip Galvanized", the letters "HDZ" are added to the standard product code.

Example code for a sheet metal tray with a height of 50 mm and a width of 100 mm in hot dip galvanized version: 35262HDZ.

Stainless steel (INOX). Execution 3.

When ordering a special version "Stainless Steel", the letters "INOX" are added to the standard product code. At the same time, leaf trays are made of AISI 304 stainless steel.

An example of the code for a perforated sheet tray with a height of 80 mm and a width of 200 mm in the "Stainless steel" version: 35304NOX.

Zinc Flake Coating (ZL). Execution 4.

When ordering a special version "Zinc-lamellar coating", the letters "ZL" are added to the standard product code.

An example of the code for a perforated sheet tray with a height of 80 mm and a width of 200 mm in the "Zinc-lamellar" version: 35304ZL.

■ Ефективність екранування електромагнітних хвиль

Shielding efficiency of electromagnetic waves

Металеві лотки ДКС пройшли випробування на ефективність екранування електромагнітних хвиль. Для проведення випробувань було використано коаксіальний кабель, звільнений від ізоляції та екрануючого облутення. До початку випробувань кабель було поміщено в смугову лінію для зняття показань фону на частотах 0,1-1000 МГц. Після зняття показань у смугову лінію розміщували металеві лотки, всередині яких прокладався цей кабель, і також знімали показання.

Випробуванню піддавалися лотки таких типів:

- 35064 – лоток неперфорований 200x80 мм - зразок № 1;
- 35064 + 35524 – лоток неперфорований 200x80 мм + кришка із заземленням на лоток осн. 200 мм (короб) – зразок № 2;
- LL8020 - драбинний лоток 80x200 мм – зразок № 3.

Вимірювання проводилися у двох положеннях:

1. У нормальному положенні (вектор напруженості поля має перпендикулярне положення до широкої сторони лотка), мал. 1.
2. У положенні, коли зразок лежить на ребрі (вектор напруженості поля має перпендикулярне положення до ребра), мал. 2.

На фото представлені випробування зразка № 2 – лотка з кришкою.



Мал. 1 / Fig. 1



Мал. 2 / Fig. 2

Отримані значення коефіцієнтів екранування відображено на графіках:
The obtained values of the screening coefficients are displayed on the graphs:

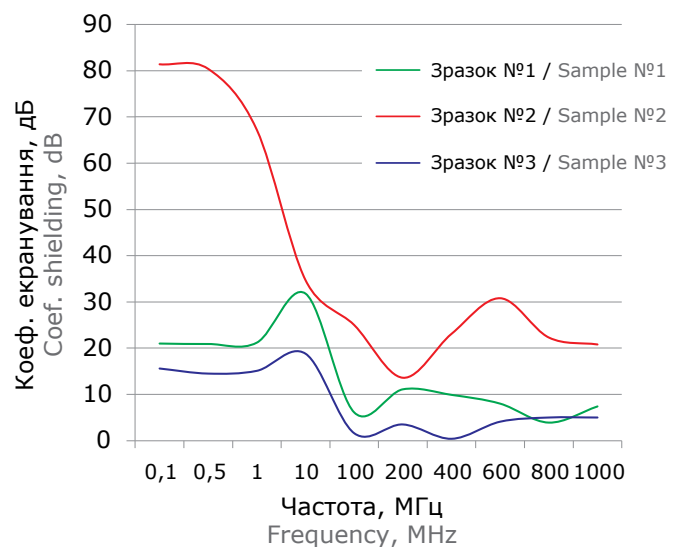
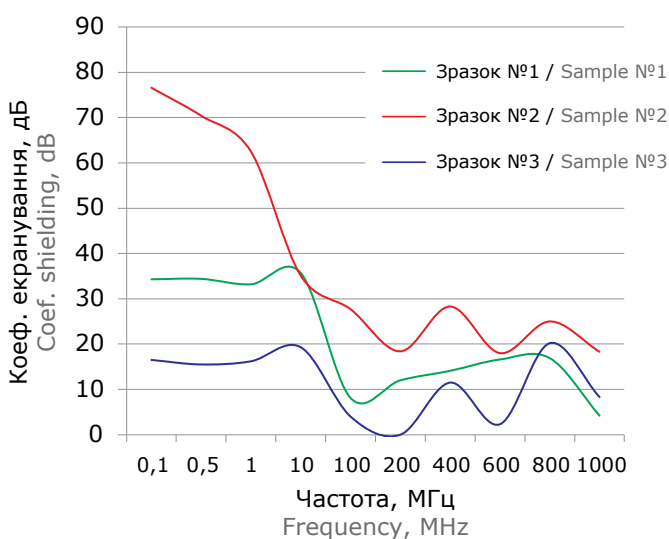

Результати випробувань:

З усіх випробуваних зразків найкращий коефіцієнт екранування має зразок № 2 – неперфорований лоток із кришкою. У діапазоні частот від 100 кГц до 10 МГц цей зразок має найвищі характеристики – від 35,1 до 76,6 дБ у першому положенні і від 34,7 до 81,4 дБ у другому.

Test results:

Of all the samples tested, sample #2, a non-perforated tray with a lid, has the best shielding factor. In the frequency range from 100 kHz to 10 MHz, this sample has the highest characteristics – from 35.1 to 76.6 dB in the first position and from 34.7 to 81.4 dB in the second position.

■ Перфорований лоток

Perforated straight element

H50

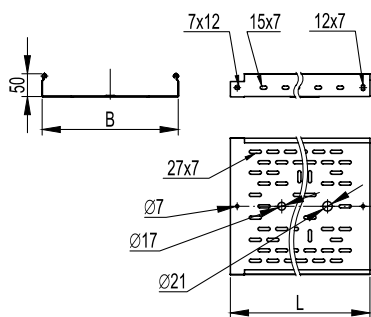

Застосування:

- побудова кабельних трас для прокладки проводів і кабелів.

Характеристики:

- лотки у виконанні INOX випускаються без бічної перфорації і змінним малюнком перфорації на дні;
- лотки типорозміром 50x50 мм мають в основі круглі отвори діаметром 11 і 17 мм.

Purpose:

- construction of cable routes for laying wires and cables.

Specifications:

- trays made by INOX are available without side perforation and a modified pattern of perforations at the bottom;
- trays with a standard size of 50x50 mm have round openings with a diameter of 11 and 17 mm at the base.

РОЗМІРИ, мм DIMENSIONS, mm		ТОВЩИНА THICKNESS	Т.В.З.** T.U.A.**	КОД, ВИК. 1 CODE TYPE 1	КОД, ВИК. 2 CODE TYPE 2	КОД, ВИК. 3 CODE TYPE 3
L	B	мм / mm	кв. мм / sq. mm		HDZ	AISI 304
3000	50	0,7	2500	35260	35260HDZ	35260INOX*
	100	0,7	4900	35262	35262HDZ	35262INOX*
	150	0,7	7400	35263	35263HDZ	35263INOX*
	200	0,7	9800	35264	35264HDZ	35264INOX*
	300	0,8	14700	35265	35265HDZ	35265INOX*
	400	1,0	19600	35266	35266HDZ	35266INOX*
	500	1,0	24500	35267	35267HDZ	35267INOX*
	600	1,0	30000	35268	35268HDZ	35268INOX*
2000	50	0,7	2500	35250	-	35250INOX*
	100	0,7	4900	35252	-	-
	150	0,7	7400	35253	-	-
	200	0,8	9800	35254	-	-
	300	0,8	14700	35255	-	-
	400	1,0	19600	35256	-	-
	500	1,0	24500	35257	-	-

Супутні аксесуари

Related accessories



ГВИНТ SCREW	КОД, ВИК. 1 CODE TYPE 1	КОД, ВИК. 2 CODE TYPE 2	КОД, ВИК. 4 CODE TYPE 4
M6x10	CM010610	CM010610HDZ	CM010610ZL



ГАЙКА NUT	КОД, ВИК. 1 CODE TYPE 1	КОД, ВИК. 2 CODE TYPE 2	КОД, ВИК. 4 CODE TYPE 4
M6x10	CM100600	CM100600HDZ	CM100600ZL

* Мінімальну кількість замовлення погодити з виробником.

* The minimum order quantity must be agreed with the manufacturer.

Графіки навантаження

Load diagrams

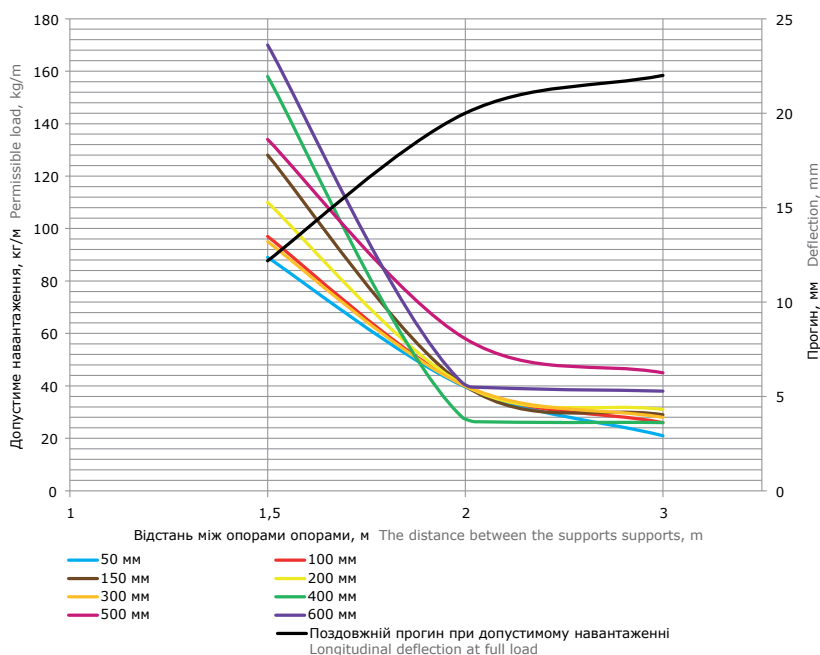

Умови випробувань лотків на безпечно робоче навантаження:

- для виконань 1, 2 і 4;
- випробування згідно з ДСТУ EN 61537 п. 10.3.3;
- відстань від місця стику прямих секцій в кінцевому прольоті до опори становить 1/4-1/5 від довжини прольоту, схеми випробувань згідно ТУ У 25.9-31032472-004:2017;
- поздовжній прогин – не більше 1/100 від довжини прольоту;
- поперечний прогин – не більше 1/20 від ширини лотка;
- коефіцієнт запасу – не менше 1,7 від заявленого навантаження;
- навантажувальні характеристики на прольоті в 3 метри поширюються тільки на лотки 3-метрової довжини.

Tray test conditions for safe workload:

- for versions 1, 2 and 4;
- tests according to National Standard of Ukraine EN 61537 item 10.3.3;
- the distance from the junction of the straight sections in the end span to the support is 1/4-1/5 of the span length, the test scheme according to Technical Conditions of Ukraine 25.9-31032472-004:2017;
- longitudinal deflection – no more than 1/100 from the span length;
- transverse deflection – no more than 1/20 from the width of the tray;
- stock ratio – not less than 1.7 from the declared load;
- load characteristics on a span of 3 meters extend only to trays of 3-meter length.

** Теоретично використовувана зона лотка – корисний переріз лотка, в якому розміщується кабель.

** Theoretically usable area of the tray – the useful section of the tray in which the cable is placed.

■ Перфорований лоток

Perforated straight element

H80

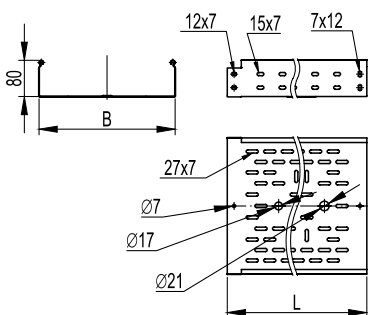

Застосування:

- побудова кабельних трас для прокладки проводів і кабелів.

Характеристики:

- лотки у виконанні INOX випускаються без бічної перфорації і змінним малюнком перфорації на дні;
- лотки типорозміром 80x80 мм мають в основі круглі отвори діаметром 11 мм.

Purpose:

- construction of cable routes for laying wires and cables.

Specifications:

- trays made by INOX are available without side perforation and a modified pattern of perforations at the bottom;
- trays with a standard size of 80x80 mm have round openings with a diameter of 11 mm at the base.

РОЗМІРИ, мм DIMENSIONS, mm		ТОВЩИНА THICKNESS	Т.В.З.** T.U.A.**	КОД, ВИК. 1 CODE TYPE 1	КОД, ВИК. 2 CODE TYPE 2	КОД, ВИК. 3 CODE TYPE 3
L	B	мм / mm	кв. мм / sq. mm		HDZ	AISI 304
3000	80	0,7	6200	35301	35301HDZ	35301INOX*
	100	0,7	7800	35302	35302HDZ	35302INOX
	150	0,7	11800	35303	35303HDZ	35303INOX
	200	0,8	15700	35304	35304HDZ	35304INOX
	300	0,8	23600	35305	35305HDZ	35305INOX
	400	1,0	31500	35306	35306HDZ	35306INOX
	500	1,0	39500	35307	35307HDZ	35307INOX*
2000	80	0,7	6200	35311	-	-
	100	0,7	7800	35312	-	-
	150	0,7	11800	35313	-	-
	200	0,8	15700	35314	-	-
	300	0,8	23600	35315	-	-
	400	1,0	31500	35316	-	-
	500	1,0	39500	35317	-	-

Супутні аксесуари

Related accessories



ГВИНТ SCREW	КОД, ВИК. 1 CODE TYPE 1	КОД, ВИК. 2 CODE TYPE 2	КОД, ВИК. 4 CODE TYPE 4
M6x10	CM010610	CM010610HDZ	CM010610ZL



ГАЙКА NUT	КОД, ВИК. 1 CODE TYPE 1	КОД, ВИК. 2 CODE TYPE 2	КОД, ВИК. 4 CODE TYPE 4
M6x10	CM100600	CM100600HDZ	CM100600ZL

* Мінімальну кількість замовлення погодити з виробником.

* The minimum order quantity must be agreed with the manufacturer.

Графіки навантаження

Load diagrams

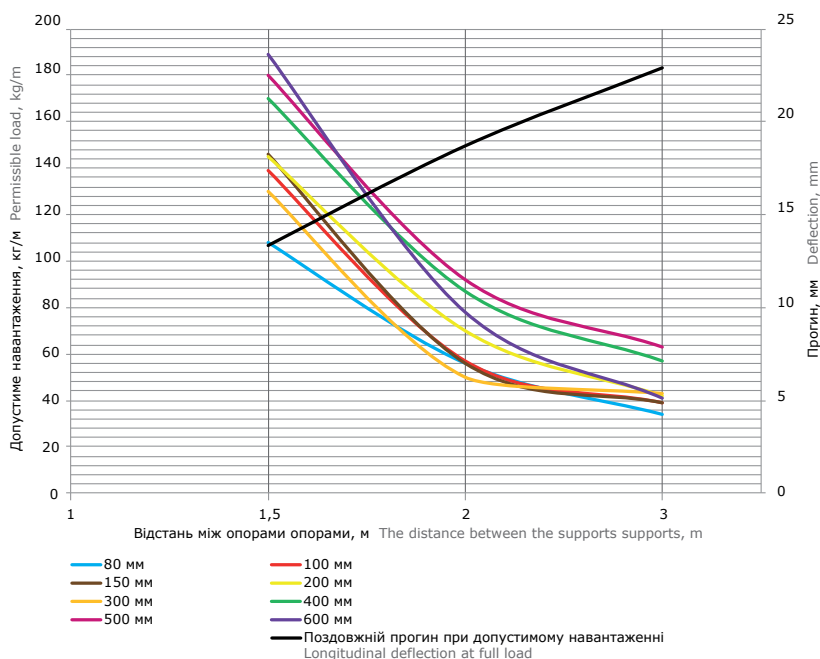

Умови випробувань лотків на безпечно робоче навантаження:

- для виконань 1, 2 і 4;
- випробування згідно з ДСТУ EN 61537 п. 10.3.3;
- відстань від місця стику прямих секцій в кінцевому прольоті до опори становить 1/4-1/5 від довжини прольоту, схеми випробувань згідно ТУ У 25.9-31032472-004:2017;
- поздовжній прогин – не більше 1/100 від довжини прольоту;
- поперечний прогин – не більше 1/20 від ширини лотка;
- коефіцієнт запасу – не менше 1,7 від заявленого навантаження;
- навантажувальні характеристики на прольоті в 3 метри поширюються тільки на лотки 3-метрової довжини.

Tray test conditions for safe workload:

- for versions 1, 2 and 4;
- tests according to National Standard of Ukraine EN 61537 item 10.3.3;
- the distance from the junction of the straight sections in the end span to the support is 1/4-1/5 of the span length, the test scheme according to Technical Conditions of Ukraine 25.9-31032472-004:2017;
- longitudinal deflection – no more than 1/100 from the span length;
- transverse deflection – no more than 1/20 from the width of the tray;
- stock ratio – not less than 1.7 from the declared load;
- load characteristics on a span of 3 meters extend only to trays of 3-meter length.

** Теоретично використовувана зона лотка – корисний переріз лотка, в якому розміщується кабель.

** Theoretically usable area of the tray – the useful section of the tray in which the cable is placed.

■ Перфорований лоток

Perforated straight element

H100

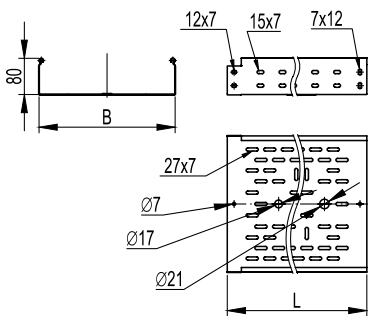

Застосування:

- побудова кабельних трас для прокладки проводів і кабелів.

Характеристики:

- лотки у виконанні INOX випускаються без бічної перфорації і змінним малюнком перфорації на дні.

Purpose:

- construction of cable routes for laying wires and cables.

Specifications:

- trays made by INOX are available without side perforation and a modified pattern of perforations at the bottom.

РОЗМІРИ, мм DIMENSIONS, mm		ТОВЩИНА THICKNESS	Т.В.З.** T.U.A.**	КОД, ВИК. 1 CODE TYPE 1	КОД, ВИК. 2 CODE TYPE 2	КОД, ВИК. 3 CODE TYPE 3
L	B	мм / mm	кв. мм / sq. mm		HDZ	AISI 304
3000	100	0,7	9800	35341	35341HDZ	35341INOX*
	150	0,7	14800	35342	35342HDZ	35342INOX*
	200	0,8	19700	35343	35343HDZ	35343INOX*
	300	0,8	29600	35344	35344HDZ	35344INOX*
	400	1,0	39500	35345	35345HDZ	35345INOX*
	500	1,0	49500	35346	35346HDZ	35346INOX*
2000	100	0,7	9800	35331	-	-
	150	0,7	14800	35332	-	-
	200	0,8	19700	35333	-	-
	300	0,8	29600	35334	-	-
	400	1,0	39500	35335	-	-
	500	1,0	49500	35336	-	-

Супутні аксесуари

Related accessories



ГВИНТ SCREW	КОД, ВИК. 1 CODE TYPE 1	КОД, ВИК. 2 CODE TYPE 2	КОД, ВИК. 4 CODE TYPE 4
M6x10	CM010610	CM010610HDZ	CM010610ZL



ГАЙКА NUT	КОД, ВИК. 1 CODE TYPE 1	КОД, ВИК. 2 CODE TYPE 2	КОД, ВИК. 4 CODE TYPE 4
M6x10	CM100600	CM100600HDZ	CM100600ZL

* Мінімальну кількість замовлення погодити з виробником.

* The minimum order quantity must be agreed with the manufacturer.

Графіки навантаження

Load diagrams

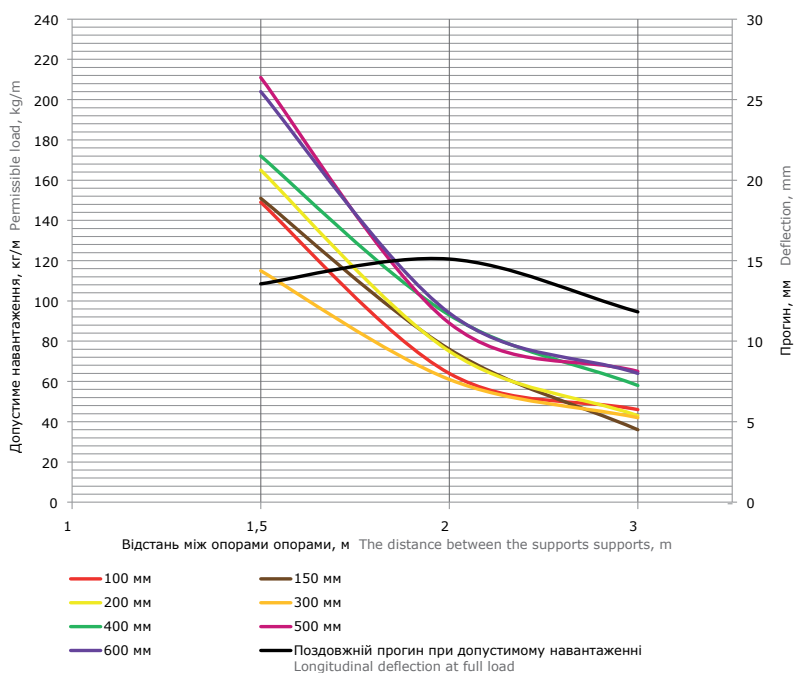

Умови випробувань лотків на безпечне робоче навантаження:

- для виконань 1, 2 і 4;
- випробування згідно з ДСТУ EN 61537 п. 10.3.3;
- відстань від місця стику прямих секцій в кінцевому прольоті до опори становить 1/4-1/5 від довжини прольоту, схеми випробувань згідно ТУ У 25.9-31032472-004:2017;
- поздовжній прогин – не більше 1/100 від довжини прольоту;
- поперечний прогин – не більше 1/20 від ширини лотка;
- коефіцієнт запасу – не менше 1,7 від заявленого навантаження;
- навантажувальні характеристики на прольоті в 3 метри поширюються тільки на лотки 3-метрової довжини.

Tray test conditions for safe workload:

- for versions 1, 2 and 4;
- tests according to National Standard of Ukraine EN 61537 item 10.3.3;
- the distance from the junction of the straight sections in the end span to the support is 1/4-1/5 of the span length, the test scheme according to Technical Conditions of Ukraine 25.9-31032472-004:2017;
- longitudinal deflection – no more than 1/100 from the span length;
- transverse deflection – no more than 1/20 from the width of the tray;
- stock ratio – not less than 1.7 from the declared load;
- load characteristics on a span of 3 meters extend only to trays of 3-meter length.

** Теоретично використовувана зона лотка – корисний переріз лотка, в якому розміщується кабель.

** Theoretically usable area of the tray – the useful section of the tray in which the cable is placed.

■ Неперфорований лоток

Solid straight element

H50

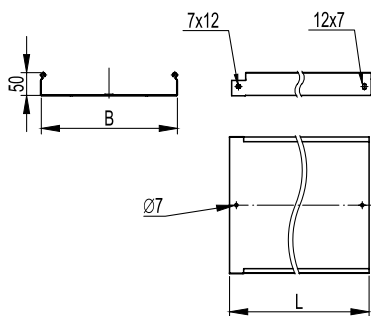

Застосування:

- побудова кабельних трас для прокладки проводів і кабелів.

Характеристики:

- ступінь захисту до IP44 при використанні спеціальних гумопластикових ущільнювачів та металевих пластин.

Purpose:

- construction of cable routes for laying wires and cables.

Specifications:

- degree of protection up to IP44 when using special rubber-plastic seals and metal plates.

РОЗМІРИ, мм DIMENSIONS, mm		ТОВЩИНА THICKNESS мм / mm	Т.В.З.** T.U.A.** кв. мм / sq. mm	КОД, ВИК. 1	КОД, ВИК. 2	КОД, ВИК. 3
L	B			CODE TYPE 1	CODE TYPE 2	CODE TYPE 3
3000	50	0,7	2500	35020	35020HDZ	35020INOX*
	100	0,7	4900	35022	35022HDZ	35022INOX*
	150	0,7	7400	35023	35023HDZ	35023INOX*
	200	0,7	9800	35024	35024HDZ	35024INOX*
	300	0,8	14700	35025	35025HDZ	35025INOX*
	400	1,0	19600	35026	35026HDZ	35026INOX*
	500	1,0	24500	35027	35027HDZ	35027INOX*
2000	600	1,0	30000	35028	35028HDZ	35028INOX*
	50	0,7	2500	35010	-	35010INOX*
	100	0,7	4900	35012	-	-
	150	0,7	7400	35013	-	-
	200	0,8	9800	35014	-	-
	300	0,8	14700	35015	-	-
	400	1,0	19600	35016	-	-
500	1,0	24500	35017	-	-	

Супутні аксесуари

Related accessories



ГВИНТ SCREW	КОД, ВИК. 1 CODE TYPE 1	КОД, ВИК. 2 CODE TYPE 2	КОД, ВИК. 4 CODE TYPE 4
M6x10	CM010610	CM010610HDZ	CM010610ZL



ГАЙКА NUT	КОД, ВИК. 1 CODE TYPE 1	КОД, ВИК. 2 CODE TYPE 2	КОД, ВИК. 4 CODE TYPE 4
M6x10	CM100600	CM100600HDZ	CM100600ZL

* Мінімальну кількість замовлення погодити з виробником.

* The minimum order quantity must be agreed with the manufacturer.

Графіки навантаження

Load diagrams

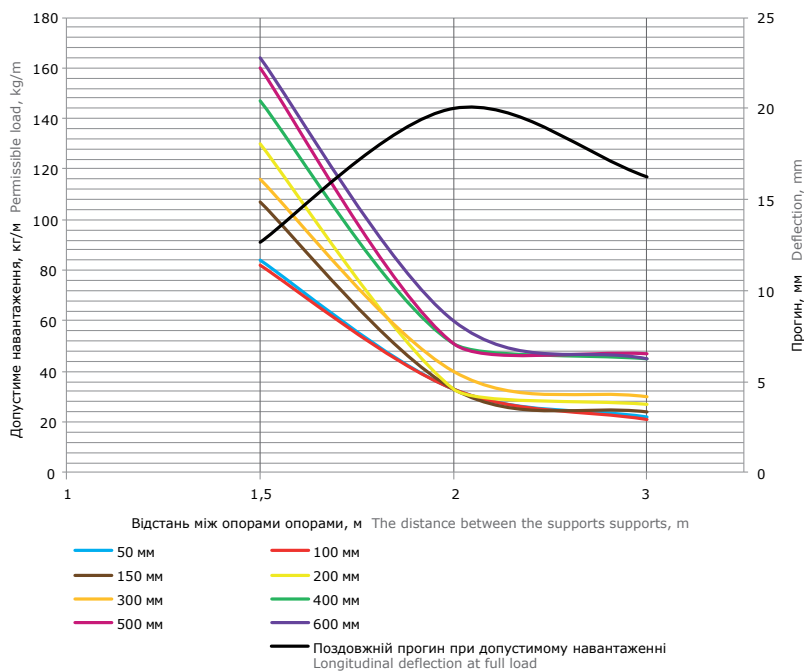

Умови випробувань лотків на безпечно робоче навантаження:

- для виконань 1, 2 і 4;
- випробування згідно з ДСТУ EN 61537 п. 10.3.3;
- відстань від місця стику прямих секцій в кінцевому прольоті до опори становить 1/4-1/5 від довжини прольоту, схеми випробувань згідно ТУ У 25.9-31032472-004:2017;
- поздовжній прогин – не більше 1/100 від довжини прольоту;
- поперечний прогин – не більше 1/20 від ширини лотка;
- коефіцієнт запасу – не менше 1,7 від заявленого навантаження;
- навантажувальні характеристики на прольоті в 3 метри поширюються тільки на лотки 3-метрової довжини.

Tray test conditions for safe workload:

- for versions 1, 2 and 4;
- tests according to National Standard of Ukraine EN 61537 item 10.3.3;
- the distance from the junction of the straight sections in the end span to the support is 1/4-1/5 of the span length, the test scheme according to Technical Conditions of Ukraine 25.9-31032472-004:2017;
- longitudinal deflection – no more than 1/100 from the span length;
- transverse deflection – no more than 1/20 from the width of the tray;
- stock ratio – not less than 1.7 from the declared load;
- load characteristics on a span of 3 meters extend only to trays of 3-meter length.

** Теоретично використовувана зона лотка – корисний переріз лотка, в якому розміщується кабель.

** Theoretically usable area of the tray – the useful section of the tray in which the cable is placed.

■ Неперфорований лоток

Solid straight element

H80

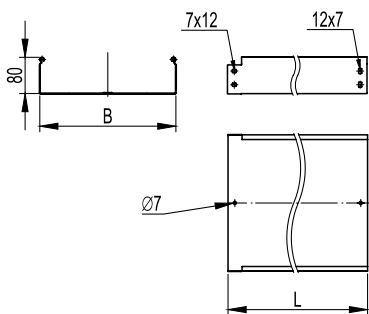

Застосування:

- побудова кабельних трас для прокладки проводів і кабелів.

Характеристики:

- ступінь захисту до IP44 при використанні спеціальних гумопластикових ущільнювачів та металевих пластин.

Purpose:

- construction of cable routes for laying wires and cables.

Specifications:

- degree of protection up to IP44 when using special rubber-plastic seals and metal plates.

РОЗМІРИ, мм DIMENSIONS, mm	ТОВЩИНА THICKNESS	Т.В.З.** T.U.A.**	КОД, ВИК. 1 CODE TYPE 1	КОД, ВИК. 2 CODE TYPE 2	КОД, ВИК. 3 CODE TYPE 3	
						L
3000	80	0,7	6200	35061	35061HDZ	35061INOX*
	100	0,7	7800	35062	35062HDZ	35062INOX
	150	0,7	11800	35063	35063HDZ	35063INOX
	200	0,8	15700	35064	35064HDZ	35064INOX
	300	0,8	23600	35065	35065HDZ	35065INOX
	400	1,0	31500	35066	35066HDZ	35066INOX
	500	1,0	39500	35067	35067HDZ	35067INOX
2000	600	1,0	48000	35068	35068HDZ	35068INOX*
	80	0,7	6200	35051	-	-
	100	0,7	7800	35052	-	-
	150	0,7	11800	35053	-	-
	200	0,8	15700	35054	-	-
	300	0,8	23600	35055	-	-
	400	1,0	31500	35056	-	-
500	1,0	39500	35057	-	-	

Супутні аксесуари

Related accessories



ГВИНТ SCREW	КОД, ВИК. 1 CODE TYPE 1	КОД, ВИК. 2 CODE TYPE 2	КОД, ВИК. 4 CODE TYPE 4
M6x10	CM010610	CM010610HDZ	CM010610ZL



ГАЙКА NUT	КОД, ВИК. 1 CODE TYPE 1	КОД, ВИК. 2 CODE TYPE 2	КОД, ВИК. 4 CODE TYPE 4
M6x10	CM100600	CM100600HDZ	CM100600ZL

* Кількість у проєкті погодити з виробником.

* Coordinate the quantity in the project with the manufacturer.

Графіки навантаження

Load diagrams

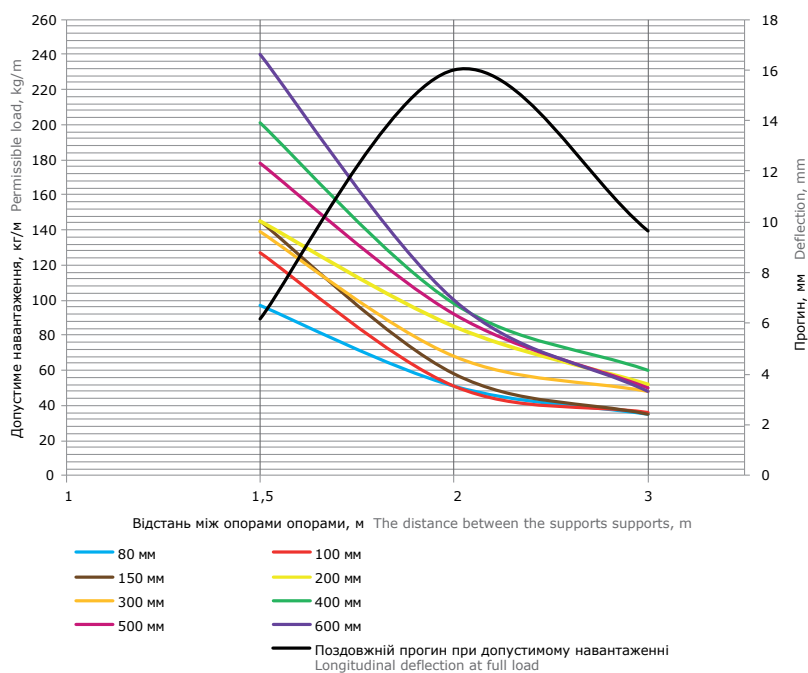

Умови випробувань лотків на безпечне робоче навантаження:

- для виконань 1, 2 і 4;
- випробування згідно з ДСТУ EN 61537 п. 10.3.3;
- відстань від місця стику прямих секцій в кінцевому прольоті до опори становить 1/4-1/5 від довжини прольоту, схеми випробувань згідно ТУ У 25.9-31032472-004:2017;
- поздовжній прогин – не більше 1/100 від довжини прольоту;
- поперечний прогин – не більше 1/20 від ширини лотка;
- коефіцієнт запасу – не менше 1,7 від заявленого навантаження;
- навантажувальні характеристики на прольоті в 3 метри поширюються тільки на лотки 3-метрової довжини.

Tray test conditions for safe workload:

- for versions 1, 2 and 4;
- tests according to National Standard of Ukraine EN 61537 item 10.3.3;
- the distance from the junction of the straight sections in the end span to the support is 1/4-1/5 of the span length, the test scheme according to Technical Conditions of Ukraine 25.9-31032472-004:2017;
- longitudinal deflection – no more than 1/100 from the span length;
- transverse deflection – no more than 1/20 from the width of the tray;
- stock ratio – not less than 1.7 from the declared load;
- load characteristics on a span of 3 meters extend only to trays of 3-meter length.

** Теоретично використовувана зона лотка – корисний переріз лотка, в якому розміщується кабель.

** Theoretically usable area of the tray – the useful section of the tray in which the cable is placed.

■ Неперфорований лоток

Solid straight element

H100

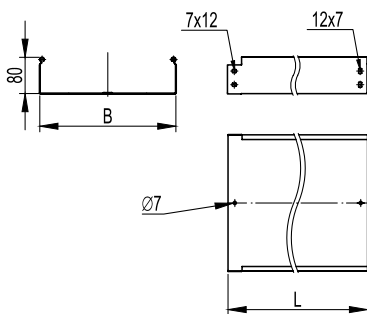

Застосування:

- побудова кабельних трас для прокладки проводів і кабелів.

Характеристики:

- ступінь захисту до IP44 при використанні спеціальних гумопластикових ущільнювачів та металевих пластин.

Purpose:

- construction of cable routes for laying wires and cables.

Specifications:

- degree of protection up to IP44 when using special rubber-plastic seals and metal plates.

РОЗМІРИ, мм DIMENSIONS, mm		ТОВЩИНА THICKNESS	Т.В.З.** T.U.A.**	КОД, ВИК. 1 CODE TYPE 1	КОД, ВИК. 2 CODE TYPE 2	КОД, ВИК. 3 CODE TYPE 3
L	B	мм / mm	КВ. ММ / sq. mm		HDZ	AISI 304
3000	100	0,7	9800	35101	35101HDZ	35101INOX*
	150	0,7	14800	35102	35102HDZ	35102INOX*
	200	0,8	19700	35103	35103HDZ	35103INOX*
	300	0,8	29600	35104	35104HDZ	35104INOX*
	400	1,0	39500	35105	35105HDZ	35105INOX*
	500	1,0	49500	35106	35106HDZ	35106INOX*
	600	1,0	60000	35107	35107HDZ	35107INOX*
2000	100	0,7	9800	35111	-	-
	150	0,7	14800	35112	-	-
	200	0,8	19700	35113	-	-
	300	0,8	29600	35114	-	-
	400	1,0	39500	35115	-	-
	500	1,0	49500	35116	-	-

Супутні аксесуари

Related accessories



ГВИНТ SCREW	КОД, ВИК. 1 CODE TYPE 1	КОД, ВИК. 2 CODE TYPE 2	КОД, ВИК. 4 CODE TYPE 4
M6x10	CM010610	CM010610HDZ	CM010610ZL



ГАЙКА NUT	КОД, ВИК. 1 CODE TYPE 1	КОД, ВИК. 2 CODE TYPE 2	КОД, ВИК. 4 CODE TYPE 4
M6x10	CM100600	CM100600HDZ	CM100600ZL

* Кількість у проєкті погодити з виробником.

* Coordinate the quantity in the project with the manufacturer.

Графіки навантаження

Load diagrams

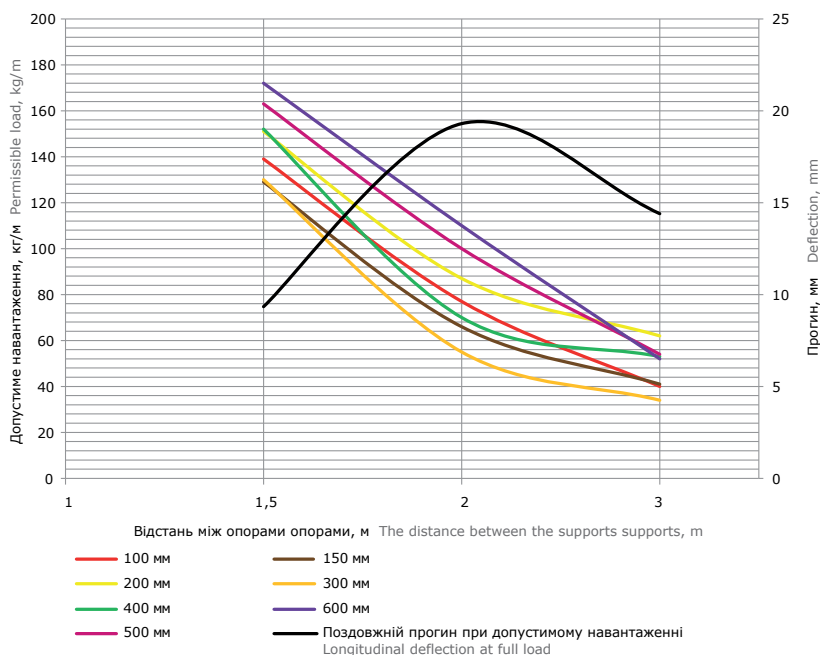

Умови випробувань лотків на безпечно робоче навантаження:

- для виконань 1, 2 і 4;
- випробування згідно з ДСТУ EN 61537 п. 10.3.3;
- відстань від місця стику прямих секцій в кінцевому прольоті до опори становить 1/4-1/5 від довжини прольоту, схеми випробувань згідно ТУ У 25.9-31032472-004:2017;
- поздовжній прогин – не більше 1/100 від довжини прольоту;
- поперечний прогин – не більше 1/20 від ширини лотка;
- коефіцієнт запасу – не менше 1,7 від заявленого навантаження;
- навантажувальні характеристики на прольоті в 3 метри поширюються тільки на лотки 3-метрової довжини.

Tray test conditions for safe workload:

- for versions 1, 2 and 4;
- tests according to National Standard of Ukraine EN 61537 item 10.3.3;
- the distance from the junction of the straight sections in the end span to the support is 1/4-1/5 of the span length, the test scheme according to Technical Conditions of Ukraine 25.9-31032472-004:2017;
- longitudinal deflection – no more than 1/100 from the span length;
- transverse deflection – no more than 1/20 from the width of the tray;
- stock ratio – not less than 1.7 from the declared load;
- load characteristics on a span of 3 meters extend only to trays of 3-meter length.

** Теоретично використовується зона лотка – корисний переріз лотка, в якому розміщується кабель.

** Theoretically usable area of the tray – the useful section of the tray in which the cable is placed.

■ Перфорований лоток товщиною 1,0 мм

Perforated straight element thk. 1,0 mm

H50

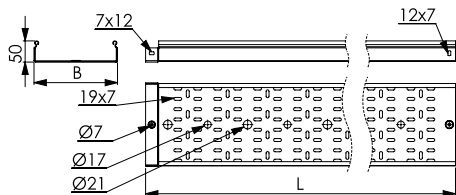

Застосування:

- побудова кабельних трас для прокладки проводів і кабелів.

Характеристики:

- у лотків спеціального виконання по товщині відсутня бічна перфорація.

Purpose:

- construction of cable routes for laying wires and cables.

Specifications:

- trays of special design in thickness have no lateral perforation.

РОЗМІРИ, мм DIMENSIONS, mm		КОД, ВИК. 1 CODE TYPE 1	КОД, ВИК. 2 CODE TYPE 2
L	B		HDZ
3000	50	3526010*	-
	100	3526210*	-
	150	3526310*	-
	200	3526410*	-
	300	3526510*	-
	400	35266	35266HDZ
	500	35267	35267HDZ
	600	35268	35268HDZ

* Доступно для замовлення під проекти від 600 м.
* Available to order for projects from 600 m.

Супутні аксесуари

Related accessories



ГВИНТ SCREW	КОД, ВИК. 1 CODE TYPE 1	КОД, ВИК. 2 CODE TYPE 2	КОД, ВИК. 4 CODE TYPE 4
M6x10	CM010610	CM010610HDZ	CM010610ZL



ГАЙКА NUT	КОД, ВИК. 1 CODE TYPE 1	КОД, ВИК. 2 CODE TYPE 2	КОД, ВИК. 4 CODE TYPE 4
M6x10	CM100600	CM100600HDZ	CM100600ZL

Графіки навантаження

Load diagrams

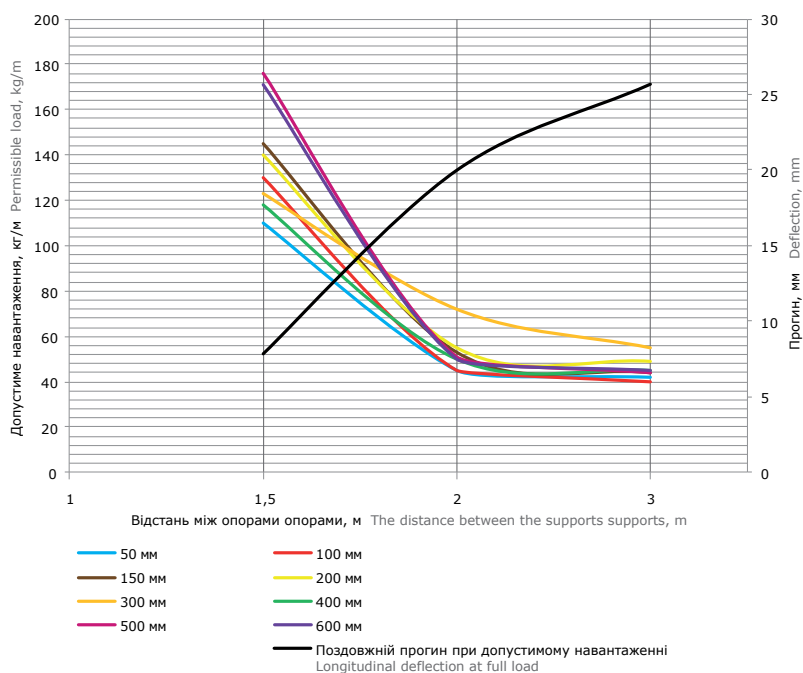

Умови випробувань лотків на безпечне робоче навантаження:

- для виконань 1, 2 і 4;
- випробування згідно з ДСТУ EN 61537 п. 10.3.3;
- відстань від місця стику прямих секцій в кінцевому прольоті до опори становить 1/4-1/5 від довжини прольоту, схеми випробувань згідно ТУ У 25.9-31032472-004:2017;
- поздовжній прогин – не більше 1/100 від довжини прольоту;
- поперечний прогин – не більше 1/20 від ширини лотка;
- коефіцієнт запасу – не менше 1,7 від заявленого навантаження;
- навантажувальні характеристики на прольоті в 3 метри поширюються тільки на лотки 3-метрової довжини.

Tray test conditions for safe workload:

- for versions 1, 2 and 4;
- tests according to National Standard of Ukraine EN 61537 item 10.3.3;
- the distance from the junction of the straight sections in the end span to the support is 1/4-1/5 of the span length, the test scheme according to Technical Conditions of Ukraine 25.9-31032472-004:2017;
- longitudinal deflection – no more than 1/100 from the span length;
- transverse deflection – no more than 1/20 from the width of the tray;
- stock ratio – not less than 1.7 from the declared load;
- load characteristics on a span of 3 meters extend only to trays of 3-meter length.

■ Перфорований лоток товщиною 1,2 мм

Perforated straight element thk. 1,2 mm

H50

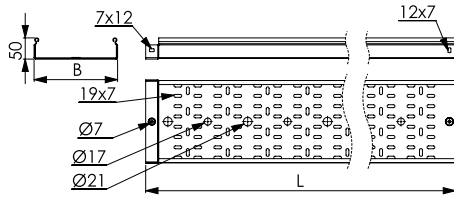

Застосування:

- побудова кабельних трас для прокладки проводів і кабелів.

Характеристики:

- у лотків спеціального виконання по товщині відсутня бічна перфорація.

Purpose:

- construction of cable routes for laying wires and cables.

Specifications:

- trays of special design in thickness have no lateral perforation.

РОЗМІРИ, мм DIMENSIONS, mm		КОД, ВИК. 1 CODE TYPE 1
L	B	
3000	50	3526012*
	100	3526212*
	150	3526312*
	200	3526412*
	300	3526512*
	400	3526612*
	500	3526712*
	600	3526812*

* Доступно для замовлення під проекти від 600 м.

* Available to order for projects from 600 m.

Супутні аксесуари

Related accessories



ГВИНТ SCREW	КОД, ВИК. 1 CODE TYPE 1	КОД, ВИК. 2 CODE TYPE 2	КОД, ВИК. 4 CODE TYPE 4
M6x10	CM010610	CM010610HDZ	CM010610ZL



ГАЙКА NUT	КОД, ВИК. 1 CODE TYPE 1	КОД, ВИК. 2 CODE TYPE 2	КОД, ВИК. 4 CODE TYPE 4
M6x10	CM100600	CM100600HDZ	CM100600ZL

Графіки навантаження

Load diagrams

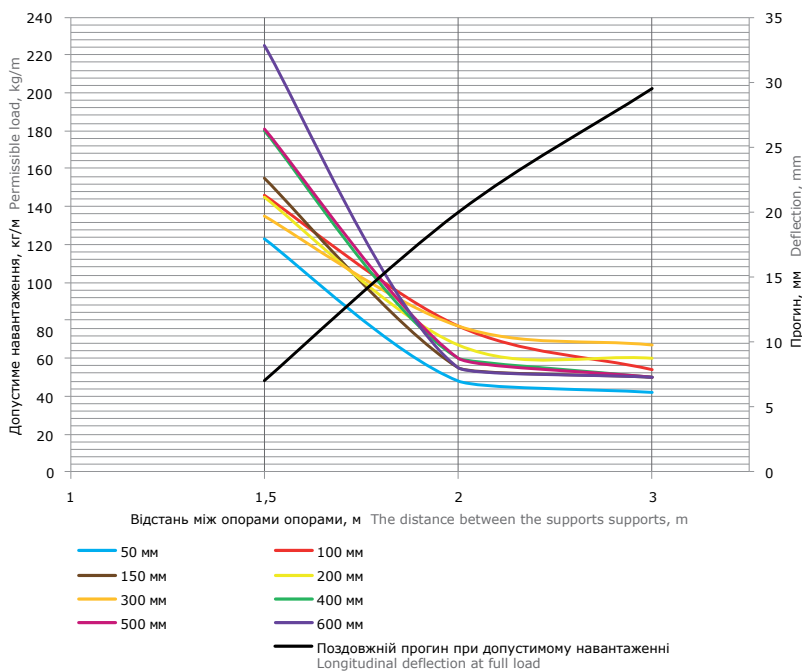

Умови випробувань лотків на безпечне робоче навантаження:

- для виконань 1, 2 і 4;
- випробування згідно з ДСТУ EN 61537 п. 10.3.3;
- відстань від місця стику прямих секцій в кінцевому прольоті до опори становить 1/4-1/5 від довжини прольоту, схеми випробувань згідно ТУ У 25.9-31032472-004:2017;
- поздовжній прогин – не більше 1/100 від довжини прольоту;
- поперечний прогин – не більше 1/20 від ширини лотка;
- коефіцієнт запасу – не менше 1,7 від заявленого навантаження;
- навантажувальні характеристики на прольоті в 3 метри поширюються тільки на лотки 3-метрової довжини.

Tray test conditions for safe workload:

- for versions 1, 2 and 4;
- tests according to National Standard of Ukraine EN 61537 item 10.3.3;
- the distance from the junction of the straight sections in the end span to the support is 1/4-1/5 of the span length, the test scheme according to Technical Conditions of Ukraine 25.9-31032472-004:2017;
- longitudinal deflection – no more than 1/100 from the span length;
- transverse deflection – no more than 1/20 from the width of the tray;
- stock ratio – not less than 1.7 from the declared load;
- load characteristics on a span of 3 meters extend only to trays of 3-meter length.

■ Перфорований лоток товщиною 1,5 мм

Perforated straight element thk. 1,5 mm

H50

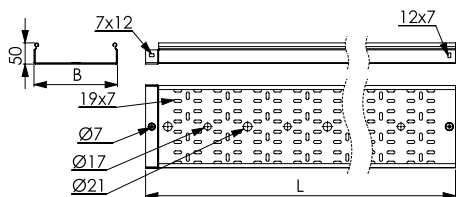

Застосування:

- побудова кабельних трас для прокладки проводів і кабелів.

Характеристики:

- у лотків спеціального виконання по товщині відсутня бічна перфорація.

Purpose:

- construction of cable routes for laying wires and cables.

Specifications:

- trays of special design in thickness have no lateral perforation.

РОЗМІРИ, мм DIMENSIONS, mm		КОД, ВИК. 1 CODE TYPE 1	КОД, ВИК. 2 CODE TYPE 2
L	B		HDZ
3000	50	3526015	3526015HDZ
	100	3526215	3526215HDZ
	150	3526315	3526315HDZ
	200	3526415	3526415HDZ
	300	3526515	3526515HDZ
	400	3526615	3526615HDZ
	500	3526715	3526715HDZ
	600	3526815*	3526815HDZ*

* Мінімальну кількість замовлення погодити з виробником.

* The minimum order quantity must be agreed with the manufacturer.

Супутні аксесуари

Related accessories

ГВИНТ SCREW	КОД, ВИК. 1 CODE TYPE 1	КОД, ВИК. 2 CODE TYPE 2	КОД, ВИК. 4 CODE TYPE 4
M6x10	CM010610	CM010610HDZ	CM010610ZL

ГАЙКА NUT	КОД, ВИК. 1 CODE TYPE 1	КОД, ВИК. 2 CODE TYPE 2	КОД, ВИК. 4 CODE TYPE 4
M6x10	CM100600	CM100600HDZ	CM100600ZL

Графіки навантаження

Load diagrams

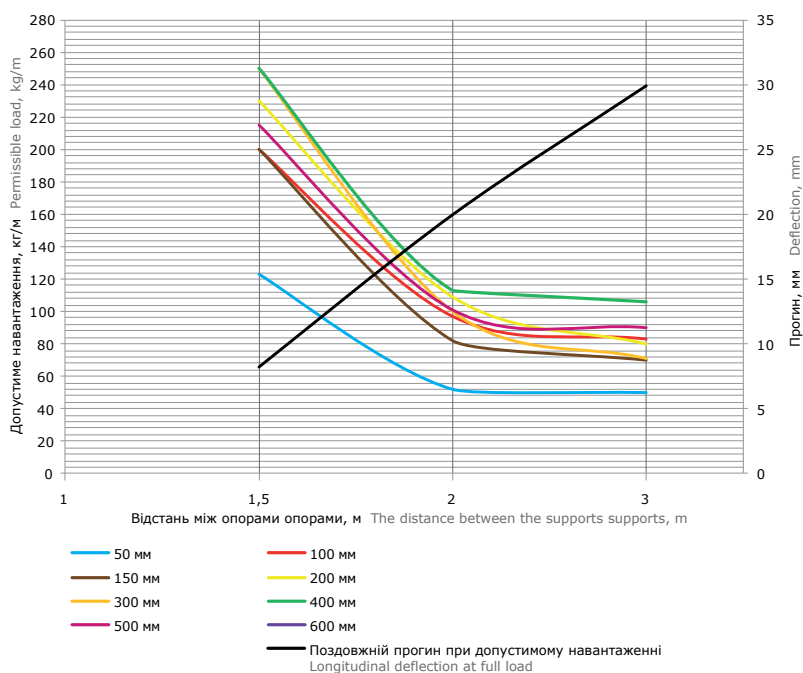

Умови випробувань лотків на безпечне робоче навантаження:

- для виконань 1, 2 і 4;
- випробування згідно з ДСТУ EN 61537 п. 10.3.3;
- відстань від місця стику прямих секцій в кінцевому прольоті до опори становить 1/4-1/5 від довжини прольоту, схеми випробувань згідно ТУ У 25.9-31032472-004:2017;
- поздовжній прогин – не більше 1/100 від довжини прольоту;
- поперечний прогин – не більше 1/20 від ширини лотка;
- коефіцієнт запасу – не менше 1,7 від заявленого навантаження;
- навантажувальні характеристики на прольоті в 3 метри поширюються тільки на лотки 3-метрової довжини.

Tray test conditions for safe workload:

- for versions 1, 2 and 4;
- tests according to National Standard of Ukraine EN 61537 item 10.3.3;
- the distance from the junction of the straight sections in the end span to the support is 1/4-1/5 of the span length, the test scheme according to Technical Conditions of Ukraine 25.9-31032472-004:2017;
- longitudinal deflection – no more than 1/100 from the span length;
- transverse deflection – no more than 1/20 from the width of the tray;
- stock ratio – not less than 1.7 from the declared load;
- load characteristics on a span of 3 meters extend only to trays of 3-meter length.

■ Перфорований лоток товщиною 1,0 мм

Perforated straight element thk. 1,0 mm

H80

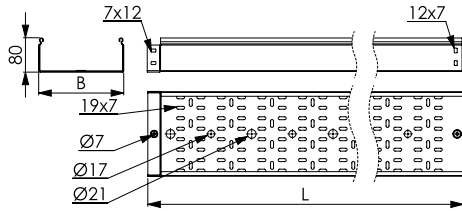

Застосування:

- побудова кабельних трас для прокладки проводів і кабелів.

Характеристики:

- у лотків спеціального виконання по товщині відсутня бічна перфорація.

Purpose:

- construction of cable routes for laying wires and cables.

Specifications:

- trays of special design in thickness have no lateral perforation.

L	РОЗМІРИ, ММ DIMENSIONS, mm		КОД, ВИК. 1 CODE TYPE 1	КОД, ВИК. 2 CODE TYPE 2
	B	HDZ		
3000	80		3530110*	-
	100		3530210*	-
	150		3530310*	-
	200		3530410*	-
	300		3530510*	-
	400		35306	35306HDZ
	500		35307	35307HDZ
	600		35308	35308HDZ

* Доступно для замовлення під проекти від 600 м.

* Available to order for projects from 600 m.

Супутні аксесуари

Related accessories

ГВИНТ SCREW	КОД, ВИК. 1 CODE TYPE 1	КОД, ВИК. 2 CODE TYPE 2	КОД, ВИК. 4 CODE TYPE 4
M6x10	CM010610	CM010610HDZ	CM010610ZL

ГАЙКА NUT	КОД, ВИК. 1 CODE TYPE 1	КОД, ВИК. 2 CODE TYPE 2	КОД, ВИК. 4 CODE TYPE 4
M6x10	CM100600	CM100600HDZ	CM100600ZL

Графіки навантаження

Load diagrams

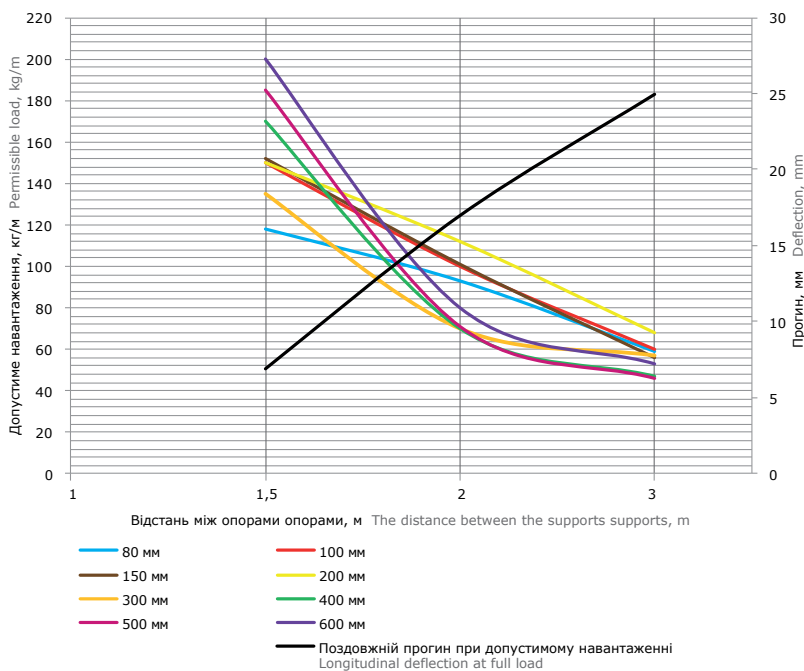

Умови випробувань лотків на безпечне робоче навантаження:

- для виконань 1, 2 і 4;
- випробування згідно з ДСТУ EN 61537 п. 10.3.3;
- відстань від місця стику прямих секцій в кінцевому прольоті до опори становить 1/4-1/5 від довжини прольоту, схеми випробувань згідно ТУ У 25.9-31032472-004:2017;
- поздовжній прогин – не більше 1/100 від довжини прольоту;
- поперечний прогин – не більше 1/20 від ширини лотка;
- коефіцієнт запасу – не менше 1,7 від заявленого навантаження;
- навантажувальні характеристики на прольоті в 3 метри поширюються тільки на лотки 3-метрової довжини.

Tray test conditions for safe workload:

- for versions 1, 2 and 4;
- tests according to National Standard of Ukraine EN 61537 item 10.3.3;
- the distance from the junction of the straight sections in the end span to the support is 1/4-1/5 of the span length, the test scheme according to Technical Conditions of Ukraine 25.9-31032472-004:2017;
- longitudinal deflection – no more than 1/100 from the span length;
- transverse deflection – no more than 1/20 from the width of the tray;
- stock ratio – not less than 1.7 from the declared load;
- load characteristics on a span of 3 meters extend only to trays of 3-meter length.

■ Перфорований лоток товщиною 1,2 мм

Perforated straight element thk. 1,2 mm

H80

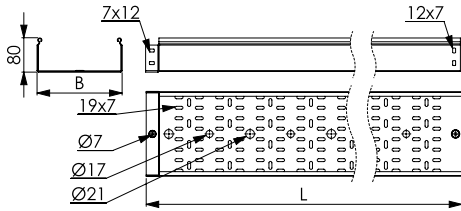

Застосування:

- побудова кабельних трас для прокладки проводів і кабелів.

Характеристики:

- у лотків спеціального виконання по товщині відсутня бічна перфорація.

Purpose:

- construction of cable routes for laying wires and cables.

Specifications:

- trays of special design in thickness have no lateral perforation.

L	РОЗМІРИ, мм DIMENSIONS, mm	КОД, ВИК. 1 CODE TYPE 1
	B	
3000	80	3530112*
	100	3530212*
	150	3530312*
	200	3530412*
	300	3530512*
	400	3530612*
	500	3530712*
	600	-

* Доступно для замовлення під проекти від 600 м.

* Available to order for projects from 600 m.

Супутні аксесуари Related accessories

ГВИНТ SCREW	КОД, ВИК. 1 CODE TYPE 1	КОД, ВИК. 2 CODE TYPE 2	КОД, ВИК. 4 CODE TYPE 4
M6x10	CM010610	CM010610HDZ	CM010610ZL

ГАЙКА NUT	КОД, ВИК. 1 CODE TYPE 1	КОД, ВИК. 2 CODE TYPE 2	КОД, ВИК. 4 CODE TYPE 4
M6x10	CM100600	CM100600HDZ	CM100600ZL

Графіки навантаження Load diagrams

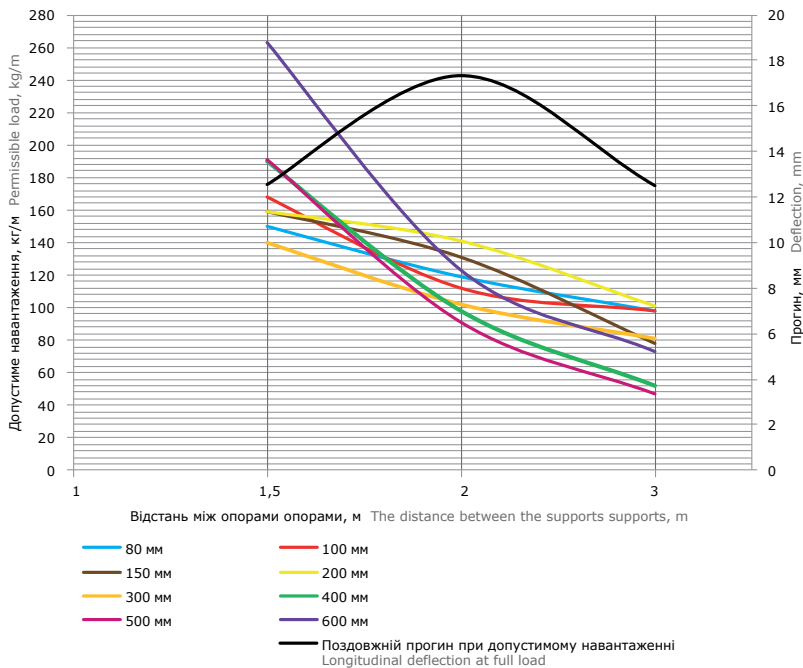

Умови випробувань лотків на безпечне робоче навантаження:

- для виконань 1, 2 і 4;
- випробування згідно з ДСТУ EN 61537 п. 10.3.3;
- відстань від місця стику прямих секцій в кінцевому прольоті до опори становить 1/4-1/5 від довжини прольоту, схеми випробувань згідно ТУ У 25.9-31032472-004:2017;
- поздовжній прогин – не більше 1/100 від довжини прольоту;
- поперечний прогин – не більше 1/20 від ширини лотка;
- коефіцієнт запасу – не менше 1,7 від заявленого навантаження;
- навантажувальні характеристики на прольоті в 3 метри поширюються тільки на лотки 3-метрової довжини.

Tray test conditions for safe workload:

- for versions 1, 2 and 4;
- tests according to National Standard of Ukraine EN 61537 item 10.3.3;
- the distance from the junction of the straight sections in the end span to the support is 1/4-1/5 of the span length, the test scheme according to Technical Conditions of Ukraine 25.9-31032472-004:2017;
- longitudinal deflection – no more than 1/100 from the span length;
- transverse deflection – no more than 1/20 from the width of the tray;
- stock ratio – not less than 1.7 from the declared load;
- load characteristics on a span of 3 meters extend only to trays of 3-meter length.

■ Перфорований лоток товщиною 1,5 мм

Perforated straight element thk. 1,5 mm

H80

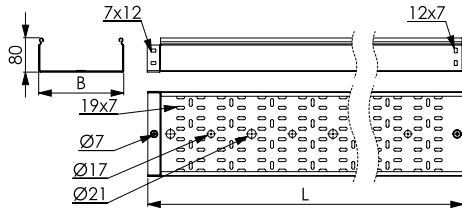

Застосування:

- побудова кабельних трас для прокладки проводів і кабелів.

Характеристики:

- у лотків спеціального виконання по товщині відсутня бічна перфорація.

Purpose:

- construction of cable routes for laying wires and cables.

Specifications:

- trays of special design in thickness have no lateral perforation.

L	РОЗМІРИ, ММ DIMENSIONS, mm		КОД, ВИК. 1 CODE TYPE 1	КОД, ВИК. 2 CODE TYPE 2
	B	HDZ		
3000	80		–	3530115HDZ
	100		3530215	3530215HDZ
	150		3530315	3530315HDZ
	200		3530415	3530415HDZ
	300		3530515	3530515HDZ
	400		3530615	3530615HDZ
	500		3530715	3530715HDZ
	600		3530815*	3530815HDZ*

* Мінімальну кількість замовлення погодити з виробником.

* The minimum order quantity must be agreed with the manufacturer.

Супутні аксесуари

Related accessories

ГВИНТ SCREW	КОД, ВИК. 1 CODE TYPE 1	КОД, ВИК. 2 CODE TYPE 2	КОД, ВИК. 4 CODE TYPE 4
M6x10	CM010610	CM010610HDZ	CM010610ZL

ГАЙКА NUT	КОД, ВИК. 1 CODE TYPE 1	КОД, ВИК. 2 CODE TYPE 2	КОД, ВИК. 4 CODE TYPE 4
M6x10	CM100600	CM100600HDZ	CM100600ZL

Графіки навантаження

Load diagrams

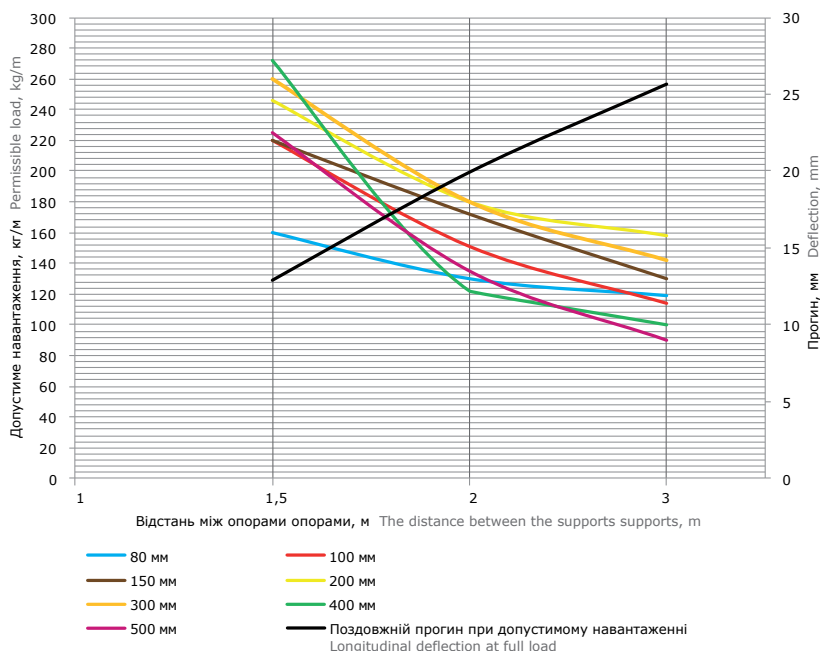

Умови випробувань лотків на безпечне робоче навантаження:

- для виконань 1, 2 і 4;
- випробування згідно з ДСТУ EN 61537 п. 10.3.3;
- відстань від місця стику прямих секцій в кінцевому прольоті до опори становить 1/4-1/5 від довжини прольоту, схеми випробувань згідно ТУ У 25.9-31032472-004:2017;
- поздовжній прогин – не більше 1/100 від довжини прольоту;
- поперечний прогин – не більше 1/20 від ширини лотка;
- коефіцієнт запасу – не менше 1,7 від заявленого навантаження;
- навантажувальні характеристики на прольоті в 3 метри поширюються тільки на лотки 3-метрової довжини.

Tray test conditions for safe workload:

- for versions 1, 2 and 4;
- tests according to National Standard of Ukraine EN 61537 item 10.3.3;
- the distance from the junction of the straight sections in the end span to the support is 1/4-1/5 of the span length, the test scheme according to Technical Conditions of Ukraine 25.9-31032472-004:2017;
- longitudinal deflection – no more than 1/100 from the span length;
- transverse deflection – no more than 1/20 from the width of the tray;
- stock ratio – not less than 1.7 from the declared load;
- load characteristics on a span of 3 meters extend only to trays of 3-meter length.

■ Перфорований лоток товщиною 1,0 мм

Perforated straight element thk. 1,0 mm

H100

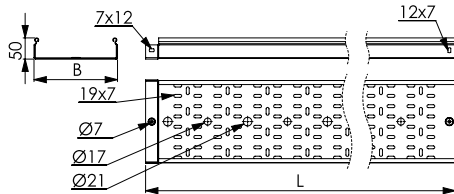

Застосування:

- побудова кабельних трас для прокладки проводів і кабелів.

Характеристики:

- у лотків спеціального виконання по товщині відсутня бічна перфорація.

Purpose:

- construction of cable routes for laying wires and cables.

Specifications:

- trays of special design in thickness have no lateral perforation.

L	РОЗМІРИ, ММ DIMENSIONS, mm		КОД, ВИК. 1 CODE TYPE 1	КОД, ВИК. 2 CODE TYPE 2
	B	HDZ		
3000	100		3534110*	-
	150		3534210*	-
	200		3534310*	-
	300		3534410*	-
	400		35345	35345HDZ
	500		35346	35346HDZ
	600		35347	35347HDZ

* Доступно для замовлення під проекти від 600 м.

* Available to order for projects from 600 m.

Супутні аксесуари

Related accessories

ГВИНТ SCREW	КОД, ВИК. 1 CODE TYPE 1	КОД, ВИК. 2 CODE TYPE 2	КОД, ВИК. 4 CODE TYPE 4
M6x10	CM010610	CM010610HDZ	CM010610ZL

ГАЙКА NUT	КОД, ВИК. 1 CODE TYPE 1	КОД, ВИК. 2 CODE TYPE 2	КОД, ВИК. 4 CODE TYPE 4
M6x10	CM100600	CM100600HDZ	CM100600ZL

Графіки навантаження

Load diagrams

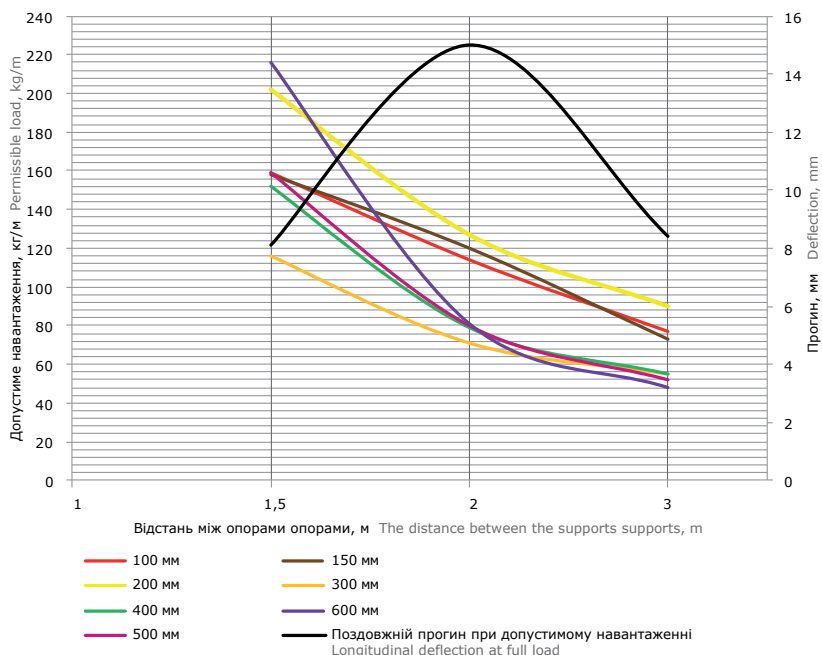

Умови випробувань лотків на безпечне робоче навантаження:

- для виконань 1, 2 і 4;
- випробування згідно з ДСТУ EN 61537 п. 10.3.3;
- відстань від місця стику прямих секцій в кінцевому прольоті до опори становить 1/4-1/5 від довжини прольоту, схеми випробувань згідно ТУ У 25.9-31032472-004:2017;
- поздовжній прогин – не більше 1/100 від довжини прольоту;
- поперечний прогин – не більше 1/20 від ширини лотка;
- коефіцієнт запасу – не менше 1,7 від заявленого навантаження;
- навантажувальні характеристики на прольоті в 3 метри поширюються тільки на лотки 3-метрової довжини.

Tray test conditions for safe workload:

- for versions 1, 2 and 4;
- tests according to National Standard of Ukraine EN 61537 item 10.3.3;
- the distance from the junction of the straight sections in the end span to the support is 1/4-1/5 of the span length, the test scheme according to Technical Conditions of Ukraine 25.9-31032472-004:2017;
- longitudinal deflection – no more than 1/100 from the span length;
- transverse deflection – no more than 1/20 from the width of the tray;
- stock ratio – not less than 1.7 from the declared load;
- load characteristics on a span of 3 meters extend only to trays of 3-meter length.

■ Перфорований лоток товщиною 1,2 мм

Perforated straight element thk. 1,2 mm

H100

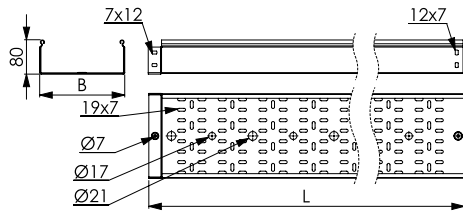

Застосування:

- побудова кабельних трас для прокладки проводів і кабелів.

Характеристики:

- у лотків спеціального виконання по товщині відсутня бічна перфорація.

Purpose:

- construction of cable routes for laying wires and cables.

Specifications:

- trays of special design in thickness have no lateral perforation.

L	РОЗМІРИ, мм DIMENSIONS, mm	КОД, ВИК. 1 CODE TYPE 1
	B	
3000	100	3534112*
	150	3534212*
	200	3534312*
	300	3534412*
	400	3534512*
	500	3534612*
	600	-

* Доступно для замовлення під проекти від 600 м.
* Available to order for projects from 600 m.

Супутні аксесуари Related accessories



ГВИНТ SCREW	КОД, ВИК. 1 CODE TYPE 1	КОД, ВИК. 2 CODE TYPE 2	КОД, ВИК. 4 CODE TYPE 4
M6x10	CM010610	CM010610HDZ	CM010610ZL



ГАЙКА NUT	КОД, ВИК. 1 CODE TYPE 1	КОД, ВИК. 2 CODE TYPE 2	КОД, ВИК. 4 CODE TYPE 4
M6x10	CM100600	CM100600HDZ	CM100600ZL

Графіки навантаження Load diagrams

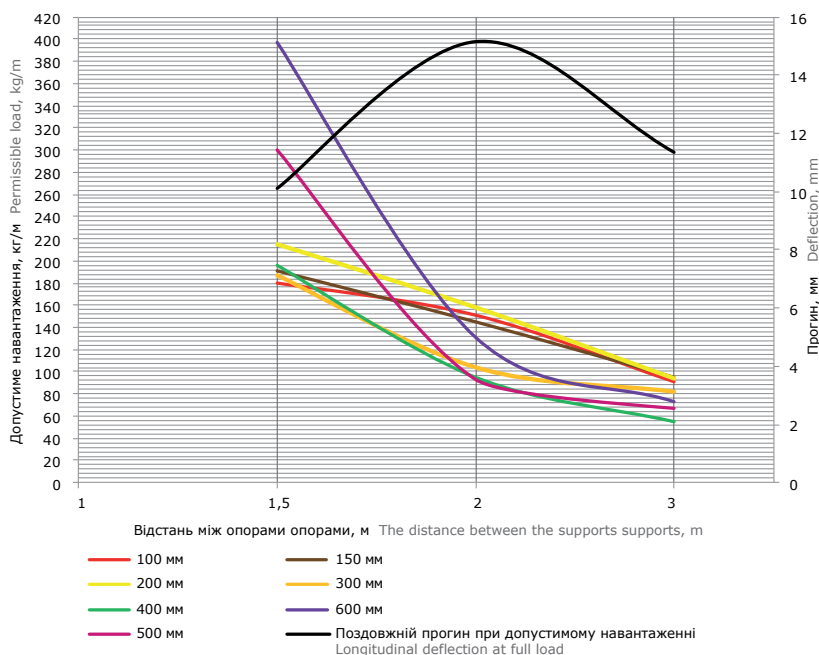

Умови випробувань лотків на безпечне робоче навантаження:

- для виконань 1, 2 і 4;
- випробування згідно з ДСТУ EN 61537 п. 10.3.3;
- відстань від місця стику прямих секцій в кінцевому прольоті до опори становить 1/4-1/5 від довжини прольоту, схеми випробувань згідно ТУ У 25.9-31032472-004:2017;
- поздовжній прогин – не більше 1/100 від довжини прольоту;
- поперечний прогин – не більше 1/20 від ширини лотка;
- коефіцієнт запасу – не менше 1,7 від заявленого навантаження;
- навантажувальні характеристики на прольоті в 3 метри поширюються тільки на лотки 3-метрової довжини.

Tray test conditions for safe workload:

- for versions 1, 2 and 4;
- tests according to National Standard of Ukraine EN 61537 item 10.3.3;
- the distance from the junction of the straight sections in the end span to the support is 1/4-1/5 of the span length, the test scheme according to Technical Conditions of Ukraine 25.9-31032472-004:2017;
- longitudinal deflection – no more than 1/100 from the span length;
- transverse deflection – no more than 1/20 from the width of the tray;
- stock ratio – not less than 1.7 from the declared load;
- load characteristics on a span of 3 meters extend only to trays of 3-meter length.

■ Перфорований лоток товщиною 1,5 мм

Perforated straight element thk. 1,5 mm

H100

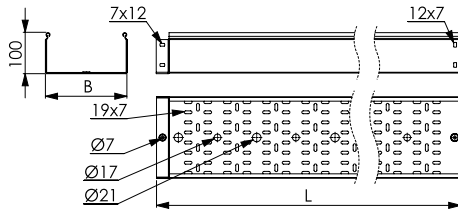

Застосування:

- побудова кабельних трас для прокладки проводів і кабелів.

Характеристики:

- у лотків спеціального виконання по товщині відсутня бічна перфорація.

Purpose:

- construction of cable routes for laying wires and cables.

Specifications:

- trays of special design in thickness have no lateral perforation.

РОЗМІРИ, мм DIMENSIONS, mm		КОД, ВИК. 1 CODE TYPE 1	КОД, ВИК. 2 CODE TYPE 2	КОД, ВИК. 4 CODE TYPE 4
L	B		HDZ	ZL
3000	100	3534115	3534115HDZ	3534115ZL
	150	3534215	3534215HDZ	3534215ZL
	200	3534315	3534315HDZ	3534315ZL
	300	3534415	3534415HDZ	3534415ZL
	400	3534515	3534515HDZ	3534515ZL
	500	3534615	3534615HDZ	3534615ZL
	600	3534715*	3534715HDZ*	-

* Мінімальну кількість замовлення погодити з виробником.

* The minimum order quantity must be agreed with the manufacturer.

Супутні аксесуари

Related accessories



ГВИНТ SCREW	КОД, ВИК. 1 CODE TYPE 1	КОД, ВИК. 2 CODE TYPE 2	КОД, ВИК. 4 CODE TYPE 4
M6x10	CM010610	CM010610HDZ	CM010610ZL



ГАЙКА NUT	КОД, ВИК. 1 CODE TYPE 1	КОД, ВИК. 2 CODE TYPE 2	КОД, ВИК. 4 CODE TYPE 4
M6x10	CM100600	CM100600HDZ	CM100600ZL

Графіки навантаження

Load diagrams

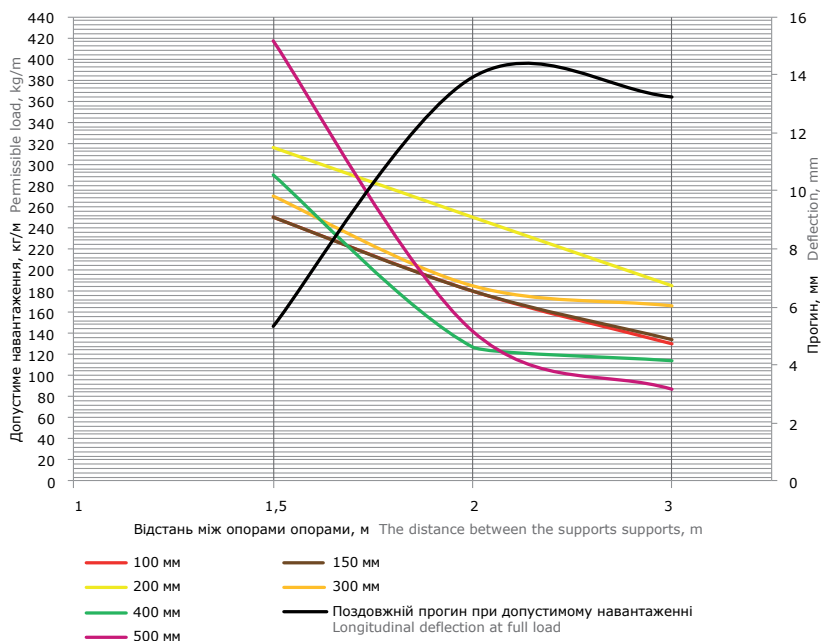

Умови випробувань лотків на безпечно робоче навантаження:

- для виконань 1, 2 і 4;
- випробування згідно з ДСТУ EN 61537 п. 10.3.3;
- відстань від місця стику прямих секцій в кінцевому прольоті до опори становить 1/4-1/5 від довжини прольоту, схеми випробувань згідно ТУ У 25.9-31032472-004:2017;
- поздовжній прогин – не більше 1/100 від довжини прольоту;
- поперечний прогин – не більше 1/20 від ширини лотка;
- коефіцієнт запасу – не менше 1,7 від заявленого навантаження;
- навантажувальні характеристики на прольоті в 3 метри поширюються тільки на лотки 3-метрової довжини.

Tray test conditions for safe workload:

- for versions 1, 2 and 4;
- tests according to National Standard of Ukraine EN 61537 item 10.3.3;
- the distance from the junction of the straight sections in the end span to the support is 1/4-1/5 of the span length, the test scheme according to Technical Conditions of Ukraine 25.9-31032472-004:2017;
- longitudinal deflection – no more than 1/100 from the span length;
- transverse deflection – no more than 1/20 from the width of the tray;
- stock ratio – not less than 1.7 from the declared load;
- load characteristics on a span of 3 meters extend only to trays of 3-meter length.

■ Неперфорований лоток товщиною 1,0 мм

Solid straight element thk. 1,0 mm

H50

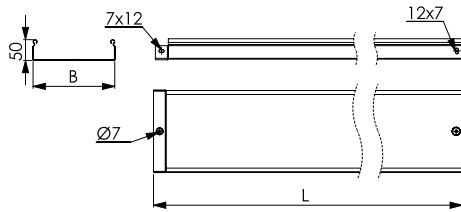

Застосування:

- побудова кабельних трас для прокладки проводів і кабелів.

Характеристики:

- ступінь захисту до IP44 при використанні спеціальних гумопластикових ущільнювачів та металевих пластин.

Purpose:

- construction of cable routes for laying wires and cables.

Specifications:

- degree of protection up to IP44 when using special rubber-plastic seals and metal plates.

РОЗМІРИ, мм DIMENSIONS, mm		КОД, ВИК. 1 CODE TYPE 1	КОД, ВИК. 2 CODE TYPE 2
L	B		HDZ
3000	50	3502010*	-
	100	3502210*	-
	150	3502310*	-
	200	3502410*	-
	300	3502510*	-
	400	35026	35026HDZ
	500	35027	35027HDZ
	600	35028	35028HDZ

* Доступно для замовлення під проекти від 600 м.

* Available to order for projects from 600 m.

Супутні аксесуари Related accessories

ГВИНТ SCREW	КОД, ВИК. 1 CODE TYPE 1	КОД, ВИК. 2 CODE TYPE 2	КОД, ВИК. 4 CODE TYPE 4
M6x10	CM010610	CM010610HDZ	CM010610ZL

ГАЙКА NUT	КОД, ВИК. 1 CODE TYPE 1	КОД, ВИК. 2 CODE TYPE 2	КОД, ВИК. 4 CODE TYPE 4
M6x10	CM100600	CM100600HDZ	CM100600ZL

Графіки навантаження Load diagrams

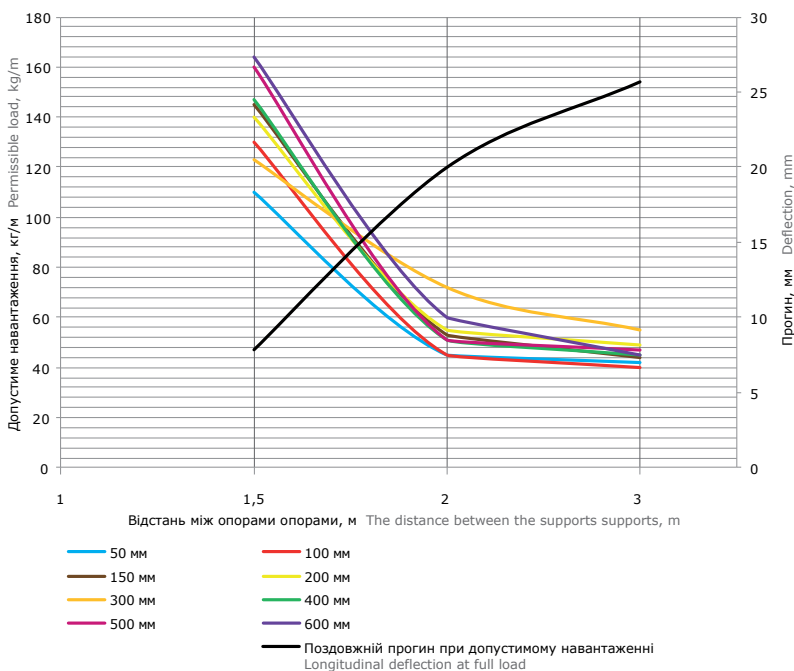

Умови випробувань лотків на безпечне робоче навантаження:

- для виконань 1, 2 і 4;
- випробування згідно з ДСТУ EN 61537 п. 10.3.3;
- відстань від місця стику прямих секцій в кінцевому прольоті до опори становить 1/4-1/5 від довжини прольоту, схеми випробувань згідно ТУ У 25.9-31032472-004:2017;
- поздовжній прогин – не більше 1/100 від довжини прольоту;
- поперечний прогин – не більше 1/20 від ширини лотка;
- коефіцієнт запасу – не менше 1,7 від заявленого навантаження;
- навантажувальні характеристики на прольоті в 3 метри поширюються тільки на лотки 3-метрової довжини.

Tray test conditions for safe workload:

- for versions 1, 2 and 4;
- tests according to National Standard of Ukraine EN 61537 item 10.3.3;
- the distance from the junction of the straight sections in the end span to the support is 1/4-1/5 of the span length, the test scheme according to Technical Conditions of Ukraine 25.9-31032472-004:2017;
- longitudinal deflection – no more than 1/100 from the span length;
- transverse deflection – no more than 1/20 from the width of the tray;
- stock ratio – not less than 1.7 from the declared load;
- load characteristics on a span of 3 meters extend only to trays of 3-meter length.

■ Неперфорований лоток товщиною 1,2 мм

Solid straight element thk. 1,2 mm

H50

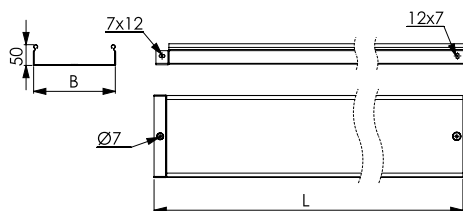

Застосування:

- побудова кабельних трас для прокладки проводів і кабелів.

Характеристики:

- ступінь захисту до IP44 при використанні спеціальних гумопластикових ущільнювачів та металевих пластин.

Purpose:

- construction of cable routes for laying wires and cables.

Specifications:

- degree of protection up to IP44 when using special rubber-plastic seals and metal plates.

РОЗМІРИ, мм DIMENSIONS, mm		КОД, ВИК. 1 CODE TYPE 1
L	B	
3000	50	3502012*
	100	3502212*
	150	3502312*
	200	3502412*
	300	3502512*
	400	3502612*
	500	3502712*
	600	3502812*

* Доступно для замовлення під проекти від 600 м.
* Available to order for projects from 600 m.

Супутні аксесуари Related accessories

ГВИНТ SCREW	КОД, ВИК. 1 CODE TYPE 1	КОД, ВИК. 2 CODE TYPE 2	КОД, ВИК. 4 CODE TYPE 4
M6x10	CM010610	CM010610HDZ	CM010610ZL

ГАЙКА NUT	КОД, ВИК. 1 CODE TYPE 1	КОД, ВИК. 2 CODE TYPE 2	КОД, ВИК. 4 CODE TYPE 4
M6x10	CM100600	CM100600HDZ	CM100600ZL

Графіки навантаження Load diagrams

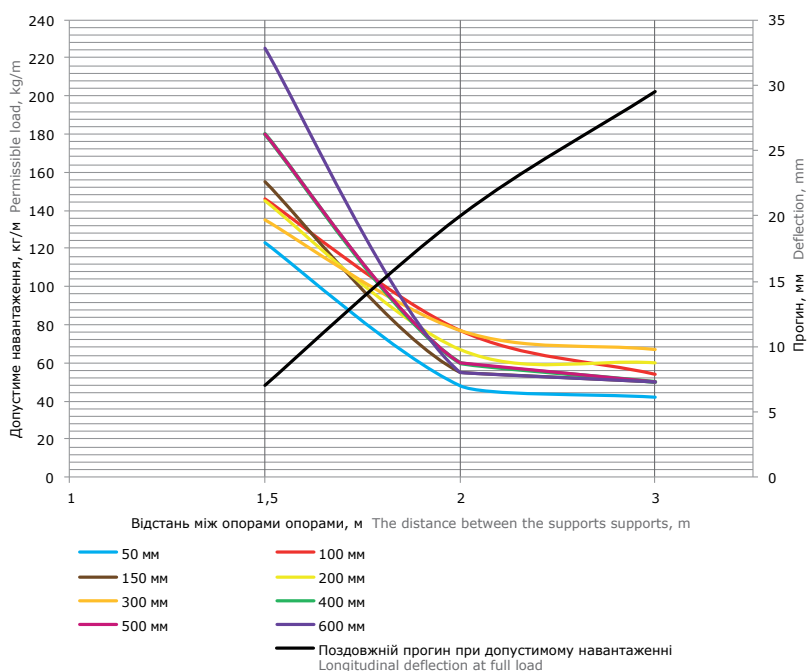

Умови випробувань лотків на безпечне робоче навантаження:

- для виконань 1, 2 і 4;
- випробування згідно з ДСТУ EN 61537 п. 10.3.3;
- відстань від місця стику прямих секцій в кінцевому прольоті до опори становить 1/4-1/5 від довжини прольоту, схеми випробувань згідно ТУ У 25.9-31032472-004:2017;
- поздовжній прогин – не більше 1/100 від довжини прольоту;
- поперечний прогин – не більше 1/20 від ширини лотка;
- коефіцієнт запасу – не менше 1,7 від заявленого навантаження;
- навантажувальні характеристики на прольоті в 3 метри поширюються тільки на лотки 3-метрової довжини.

Tray test conditions for safe workload:

- for versions 1, 2 and 4;
- tests according to National Standard of Ukraine EN 61537 item 10.3.3;
- the distance from the junction of the straight sections in the end span to the support is 1/4-1/5 of the span length, the test scheme according to Technical Conditions of Ukraine 25.9-31032472-004:2017;
- longitudinal deflection – no more than 1/100 from the span length;
- transverse deflection – no more than 1/20 from the width of the tray;
- stock ratio – not less than 1.7 from the declared load;
- load characteristics on a span of 3 meters extend only to trays of 3-meter length.

■ Неперфорований лоток товщиною 1,5 мм

Solid straight element thk. 1,5 mm

H50

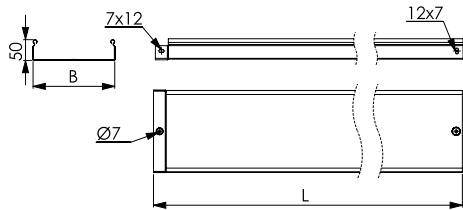

Застосування:

- побудова кабельних трас для прокладки проводів і кабелів.

Характеристики:

- ступінь захисту до IP44 при використанні спеціальних гумопластикових ущільнювачів та металевих пластин.

Purpose:

- construction of cable routes for laying wires and cables.

Specifications:

- degree of protection up to IP44 when using special rubber-plastic seals and metal plates.

РОЗМІРИ, мм DIMENSIONS, mm		КОД, ВИК. 1 CODE TYPE 1	КОД, ВИК. 2 CODE TYPE 2
L	B		HDZ
3000	50	3502015	3502015HDZ
	100	3502215	3502215HDZ
	150	3502315	3502315HDZ
	200	3502415	3502415HDZ
	300	3502515	3502515HDZ
	400	3502615	3502615HDZ
	500	3502715	3502715HDZ
	600	3502815*	3502815HDZ*

* Мінімальну кількість замовлення погодити з виробником.

* The minimum order quantity must be agreed with the manufacturer.

Супутні аксесуари

Related accessories



ГВИНТ SCREW	КОД, ВИК. 1 CODE TYPE 1	КОД, ВИК. 2 CODE TYPE 2	КОД, ВИК. 4 CODE TYPE 4
M6x10	CM010610	CM010610HDZ	CM010610ZL



ГАЙКА NUT	КОД, ВИК. 1 CODE TYPE 1	КОД, ВИК. 2 CODE TYPE 2	КОД, ВИК. 4 CODE TYPE 4
M6x10	CM100600	CM100600HDZ	CM100600ZL

Графіки навантаження

Load diagrams

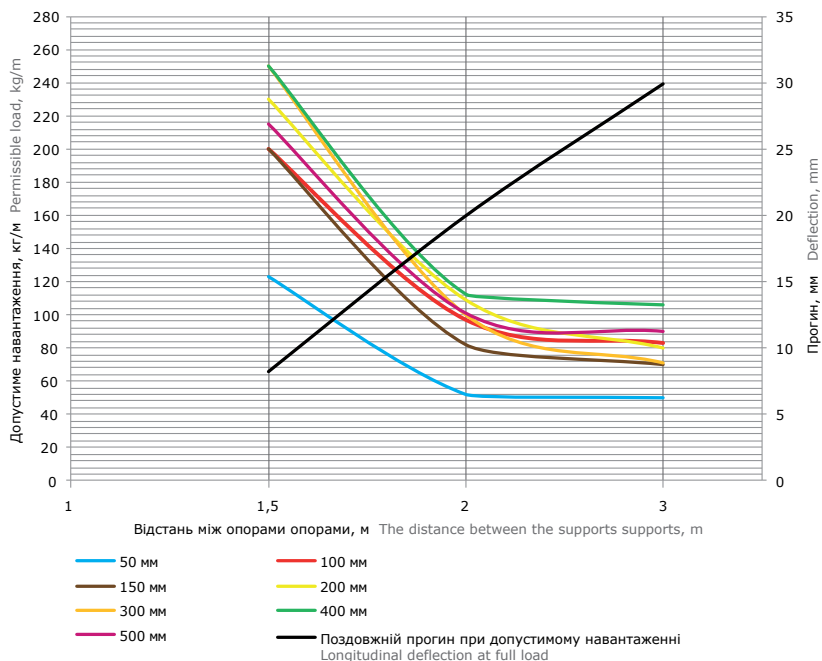

Умови випробувань лотків на безпечне робоче навантаження:

- для виконань 1, 2 і 4;
- випробування згідно з ДСТУ EN 61537 п. 10.3.3;
- відстань від місця стику прямих секцій в кінцевому прольоті до опори становить 1/4-1/5 від довжини прольоту, схеми випробувань згідно ТУ У 25.9-31032472-004:2017;
- поздовжній прогин – не більше 1/100 від довжини прольоту;
- поперечний прогин – не більше 1/20 від ширини лотка;
- коефіцієнт запасу – не менше 1,7 від заявленого навантаження;
- навантажувальні характеристики на прольоті в 3 метри поширюються тільки на лотки 3-метрової довжини.

Tray test conditions for safe workload:

- for versions 1, 2 and 4;
- tests according to National Standard of Ukraine EN 61537 item 10.3.3;
- the distance from the junction of the straight sections in the end span to the support is 1/4-1/5 of the span length, the test scheme according to Technical Conditions of Ukraine 25.9-31032472-004:2017;
- longitudinal deflection – no more than 1/100 from the span length;
- transverse deflection – no more than 1/20 from the width of the tray;
- stock ratio – not less than 1.7 from the declared load;
- load characteristics on a span of 3 meters extend only to trays of 3-meter length.

■ Неперфорований лоток товщиною 1,0 мм

Solid straight element thk. 1,0 mm

H80

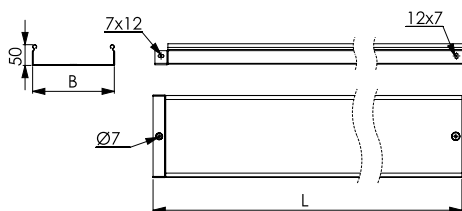

Застосування:

- побудова кабельних трас для прокладки проводів і кабелів.

Характеристики:

- ступінь захисту до IP44 при використанні спеціальних гумопластикових ущільнювачів та металевих пластин.

Purpose:

- construction of cable routes for laying wires and cables.

Specifications:

- degree of protection up to IP44 when using special rubber-plastic seals and metal plates.

L	РОЗМІРИ, мм DIMENSIONS, mm	КОД, ВИК. 1 CODE TYPE 1	КОД, ВИК. 2 CODE TYPE 2
	B		HDZ
3000	80	3506110*	–
	100	3506210*	–
	150	3506310*	–
	200	3506410*	–
	300	3506510*	–
	400	35066	35066HDZ
	500	35067	35067HDZ
	600	35068	35068HDZ

* Доступно для замовлення під проекти від 600 м.

* Available to order for projects from 600 m.

Супутні аксесуари Related accessories

ГВИНТ SCREW	КОД, ВИК. 1 CODE TYPE 1	КОД, ВИК. 2 CODE TYPE 2	КОД, ВИК. 4 CODE TYPE 4
M6x10	CM010610	CM010610HDZ	CM010610ZL

ГАЙКА NUT	КОД, ВИК. 1 CODE TYPE 1	КОД, ВИК. 2 CODE TYPE 2	КОД, ВИК. 4 CODE TYPE 4
M6x10	CM100600	CM100600HDZ	CM100600ZL

Графіки навантаження Load diagrams

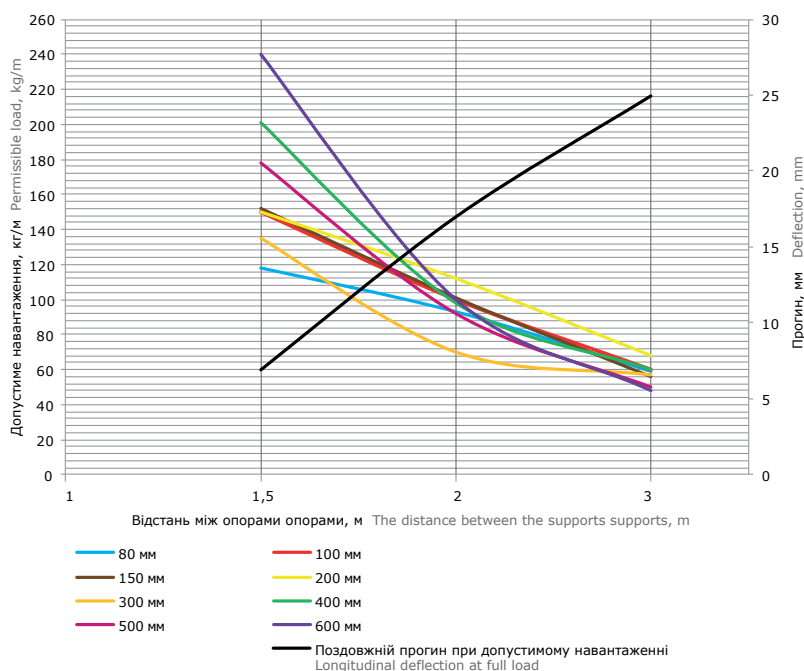

Умови випробувань лотків на безпечне робоче навантаження:

- для виконань 1, 2 і 4;
- випробування згідно з ДСТУ EN 61537 п. 10.3.3;
- відстань від місця стику прямих секцій в кінцевому прольоті до опори становить 1/4-1/5 від довжини прольоту, схеми випробувань згідно ТУ У 25.9-31032472-004:2017;
- поздовжній прогин – не більше 1/100 від довжини прольоту;
- поперечний прогин – не більше 1/20 від ширини лотка;
- коефіцієнт запасу – не менше 1,7 від заявленого навантаження;
- навантажувальні характеристики на прольоті в 3 метри поширюються тільки на лотки 3-метрової довжини.

Tray test conditions for safe workload:

- for versions 1, 2 and 4;
- tests according to National Standard of Ukraine EN 61537 item 10.3.3;
- the distance from the junction of the straight sections in the end span to the support is 1/4-1/5 of the span length, the test scheme according to Technical Conditions of Ukraine 25.9-31032472-004:2017;
- longitudinal deflection – no more than 1/100 from the span length;
- transverse deflection – no more than 1/20 from the width of the tray;
- stock ratio – not less than 1.7 from the declared load;
- load characteristics on a span of 3 meters extend only to trays of 3-meter length.

■ Неперфорований лоток товщиною 1,2 мм

Solid straight element thk. 1,2 mm

H80

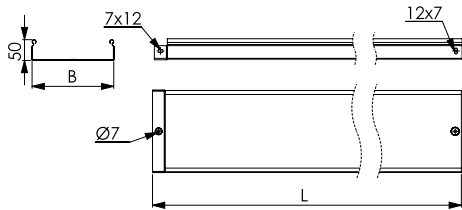

Застосування:

- побудова кабельних трас для прокладки проводів і кабелів.

Характеристики:

- ступінь захисту до IP44 при використанні спеціальних гумопластикових ущільнювачів та металевих пластин.

Purpose:

- construction of cable routes for laying wires and cables.

Specifications:

- degree of protection up to IP44 when using special rubber-plastic seals and metal plates.

L	РОЗМІРИ, мм DIMENSIONS, mm	КОД, ВИК. 1 CODE TYPE 1
	B	
3000	80	3506112*
	100	3506212*
	150	3506312*
	200	3506412*
	300	3506512*
	400	3506612*
	500	3506712*
	600	-

* Доступно для замовлення під проекти від 600 м.
* Available to order for projects from 600 m.

Супутні аксесуари Related accessories

ГВИНТ SCREW	КОД, ВИК. 1 CODE TYPE 1	КОД, ВИК. 2 CODE TYPE 2	КОД, ВИК. 4 CODE TYPE 4
M6x10	CM010610	CM010610HDZ	CM010610ZL

ГАЙКА NUT	КОД, ВИК. 1 CODE TYPE 1	КОД, ВИК. 2 CODE TYPE 2	КОД, ВИК. 4 CODE TYPE 4
M6x10	CM100600	CM100600HDZ	CM100600ZL

Графіки навантаження Load diagrams

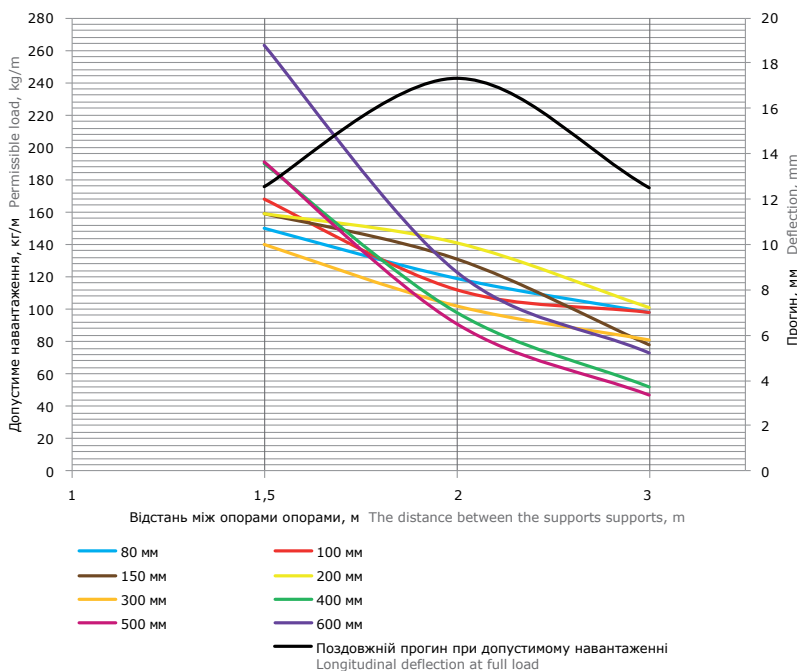

Умови випробувань лотків на безпечне робоче навантаження:

- для виконань 1, 2 і 4;
- випробування згідно з ДСТУ EN 61537 п. 10.3.3;
- відстань від місця стику прямих секцій в кінцевому прольоті до опори становить 1/4-1/5 від довжини прольоту, схеми випробувань згідно ТУ У 25.9-31032472-004:2017;
- поздовжній прогин – не більше 1/100 від довжини прольоту;
- поперечний прогин – не більше 1/20 від ширини лотка;
- коефіцієнт запасу – не менше 1,7 від заявленого навантаження;
- навантажувальні характеристики на прольоті в 3 метри поширюються тільки на лотки 3-метрової довжини.

Tray test conditions for safe workload:

- for versions 1, 2 and 4;
- tests according to National Standard of Ukraine EN 61537 item 10.3.3;
- the distance from the junction of the straight sections in the end span to the support is 1/4-1/5 of the span length, the test scheme according to Technical Conditions of Ukraine 25.9-31032472-004:2017;
- longitudinal deflection – no more than 1/100 from the span length;
- transverse deflection – no more than 1/20 from the width of the tray;
- stock ratio – not less than 1.7 from the declared load;
- load characteristics on a span of 3 meters extend only to trays of 3-meter length.

■ Неперфорований лоток товщиною 1,5 мм

Solid straight element thk. 1,5 mm

H80

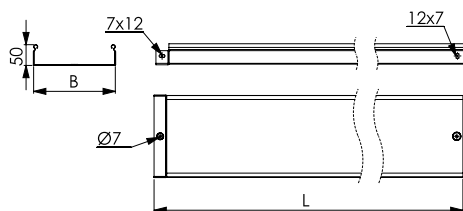

Застосування:

- побудова кабельних трас для прокладки проводів і кабелів.

Характеристики:

- ступінь захисту до IP44 при використанні спеціальних гумопластикових ущільнювачів та металевих пластин.

Purpose:

- construction of cable routes for laying wires and cables.

Specifications:

- degree of protection up to IP44 when using special rubber-plastic seals and metal plates.

L	РОЗМІРИ, мм DIMENSIONS, mm	КОД, ВИК. 1 CODE TYPE 1	КОД, ВИК. 2 CODE TYPE 2
	B	HDZ	
3000	80	–	3506115HDZ
	100	3506215	3506215HDZ
	150	3506315	3506315HDZ
	200	3506415	3506415HDZ
	300	3506515	3506515HDZ
	400	3506615	3506615HDZ
	500	3506715	3506715HDZ
	600	3506815*	3506815HDZ*

* Мінімальну кількість замовлення погодити з виробником.

* The minimum order quantity must be agreed with the manufacturer.

Супутні аксесуари Related accessories

ГВИНТ SCREW	КОД, ВИК. 1 CODE TYPE 1	КОД, ВИК. 2 CODE TYPE 2	КОД, ВИК. 4 CODE TYPE 4
M6x10	CM010610	CM010610HDZ	CM010610ZL

ГАЙКА NUT	КОД, ВИК. 1 CODE TYPE 1	КОД, ВИК. 2 CODE TYPE 2	КОД, ВИК. 4 CODE TYPE 4
M6x10	CM100600	CM100600HDZ	CM100600ZL

Графіки навантаження Load diagrams

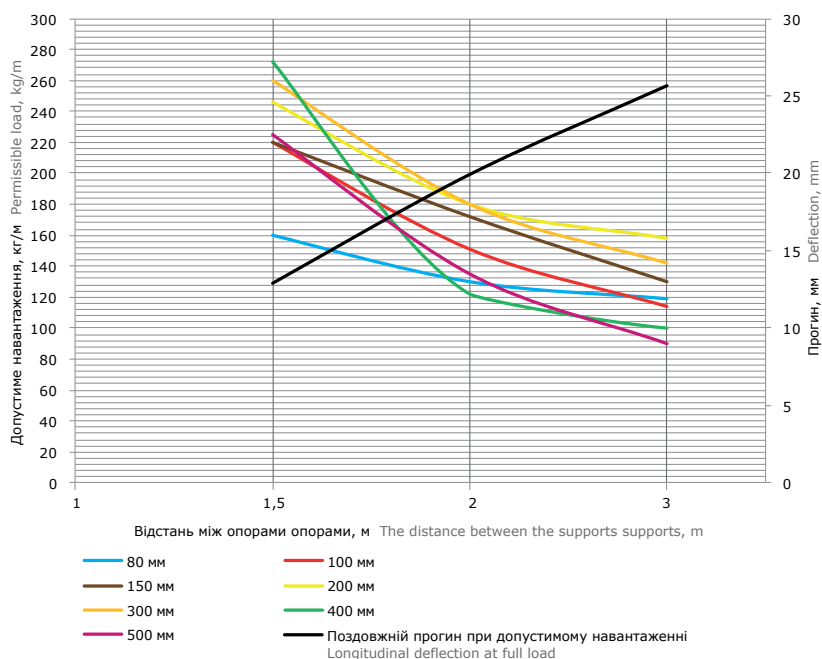

Умови випробувань лотків на безпечне робоче навантаження:

- для виконань 1, 2 і 4;
- випробування згідно з ДСТУ EN 61537 п. 10.3.3;
- відстань від місця стику прямих секцій в кінцевому прольоті до опори становить 1/4-1/5 від довжини прольоту, схеми випробувань згідно ТУ У 25.9-31032472-004:2017;
- поздовжній прогин – не більше 1/100 від довжини прольоту;
- поперечний прогин – не більше 1/20 від ширини лотка;
- коефіцієнт запасу – не менше 1,7 від заявленого навантаження;
- навантажувальні характеристики на прольоті в 3 метри поширюються тільки на лотки 3-метрової довжини.

Tray test conditions for safe workload:

- for versions 1, 2 and 4;
- tests according to National Standard of Ukraine EN 61537 item 10.3.3;
- the distance from the junction of the straight sections in the end span to the support is 1/4-1/5 of the span length, the test scheme according to Technical Conditions of Ukraine 25.9-31032472-004:2017;
- longitudinal deflection – no more than 1/100 from the span length;
- transverse deflection – no more than 1/20 from the width of the tray;
- stock ratio – not less than 1.7 from the declared load;
- load characteristics on a span of 3 meters extend only to trays of 3-meter length.

■ Неперфорований лоток товщиною 1,0 мм

Solid straight element thk. 1,0 mm

H100

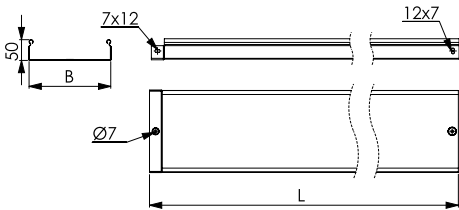

Застосування:

- побудова кабельних трас для прокладки проводів і кабелів.

Характеристики:

- ступінь захисту до IP44 при використанні спеціальних гумопластикових ущільнювачів та металевих пластин.

Purpose:

- construction of cable routes for laying wires and cables.

Specifications:

- degree of protection up to IP44 when using special rubber-plastic seals and metal plates.

РОЗМІРИ, мм DIMENSIONS, mm		КОД, ВИК. 1 CODE TYPE 1	КОД, ВИК. 2 CODE TYPE 2
L	B		HDZ
3000	100	3510110*	–
	150	3510210*	–
	200	3510310*	–
	300	3510410*	–
	400	35105	35105HDZ
	500	35106	35106HDZ
	600	35107	35107HDZ

* Доступно для замовлення під проекти від 600 м.

* Available to order for projects from 600 m.

Супутні аксесуари Related accessories

ГВИНТ SCREW	КОД, ВИК. 1 CODE TYPE 1	КОД, ВИК. 2 CODE TYPE 2	КОД, ВИК. 4 CODE TYPE 4
M6x10	CM010610	CM010610HDZ	CM010610ZL

ГАЙКА NUT	КОД, ВИК. 1 CODE TYPE 1	КОД, ВИК. 2 CODE TYPE 2	КОД, ВИК. 4 CODE TYPE 4
M6x10	CM100600	CM100600HDZ	CM100600ZL

Графіки навантаження Load diagrams

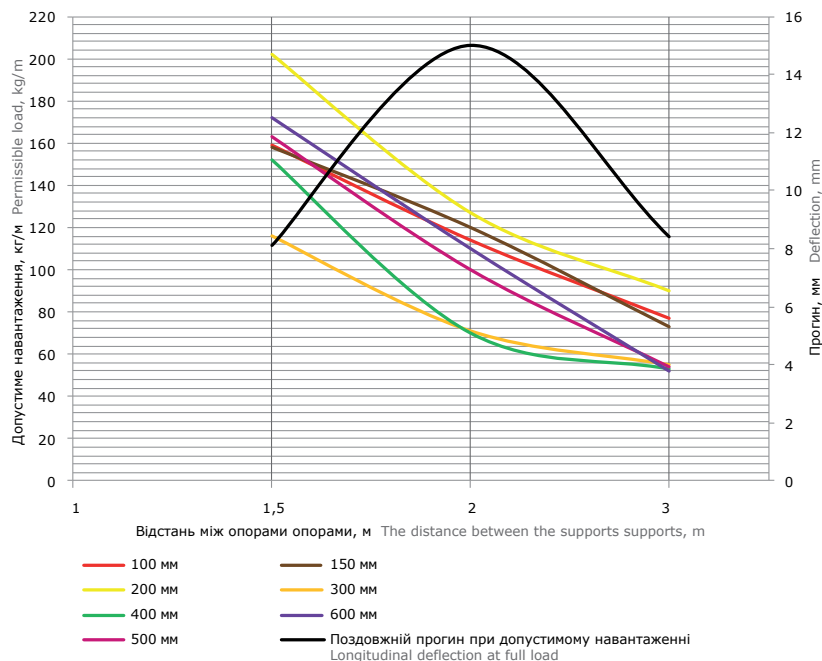

Умови випробувань лотків на безпечне робоче навантаження:

- для виконань 1, 2 і 4;
- випробування згідно з ДСТУ EN 61537 п. 10.3.3;
- відстань від місця стику прямих секцій в кінцевому прольоті до опори становить 1/4-1/5 від довжини прольоту, схеми випробувань згідно ТУ У 25.9-31032472-004:2017;
- поздовжній прогин – не більше 1/100 від довжини прольоту;
- поперечний прогин – не більше 1/20 від ширини лотка;
- коефіцієнт запасу – не менше 1,7 від заявленого навантаження;
- навантажувальні характеристики на прольоті в 3 метри поширюються тільки на лотки 3-метрової довжини.

Tray test conditions for safe workload:

- for versions 1, 2 and 4;
- tests according to National Standard of Ukraine EN 61537 item 10.3.3;
- the distance from the junction of the straight sections in the end span to the support is 1/4-1/5 of the span length, the test scheme according to Technical Conditions of Ukraine 25.9-31032472-004:2017;
- longitudinal deflection – no more than 1/100 from the span length;
- transverse deflection – no more than 1/20 from the width of the tray;
- stock ratio – not less than 1.7 from the declared load;
- load characteristics on a span of 3 meters extend only to trays of 3-meter length.

■ Неперфорований лоток товщиною 1,2 мм

Solid straight element thk. 1,2 mm

H100

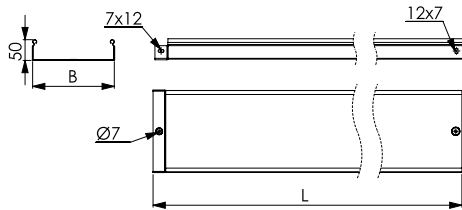

Застосування:

- побудова кабельних трас для прокладки проводів і кабелів.

Характеристики:

- ступінь захисту до IP44 при використанні спеціальних гумопластикових ущільнювачів та металевих пластин.

Purpose:

- construction of cable routes for laying wires and cables.

Specifications:

- degree of protection up to IP44 when using special rubber-plastic seals and metal plates.

L	РОЗМІРИ, мм DIMENSIONS, mm	КОД, ВИК. 1 CODE TYPE 1
	B	
3000	100	3510112*
	150	3510212*
	200	3510312*
	300	3510412*
	400	3510512*
	500	3510612*
	600	-

* Доступно для замовлення під проекти від 600 м.
* Available to order for projects from 600 m.

Супутні аксесуари Related accessories

ГВИНТ SCREW	КОД, ВИК. 1 CODE TYPE 1	КОД, ВИК. 2 CODE TYPE 2	КОД, ВИК. 4 CODE TYPE 4
M6x10	CM010610	CM010610HDZ	CM010610ZL

ГАЙКА NUT	КОД, ВИК. 1 CODE TYPE 1	КОД, ВИК. 2 CODE TYPE 2	КОД, ВИК. 4 CODE TYPE 4
M6x10	CM100600	CM100600HDZ	CM100600ZL

Графіки навантаження Load diagrams

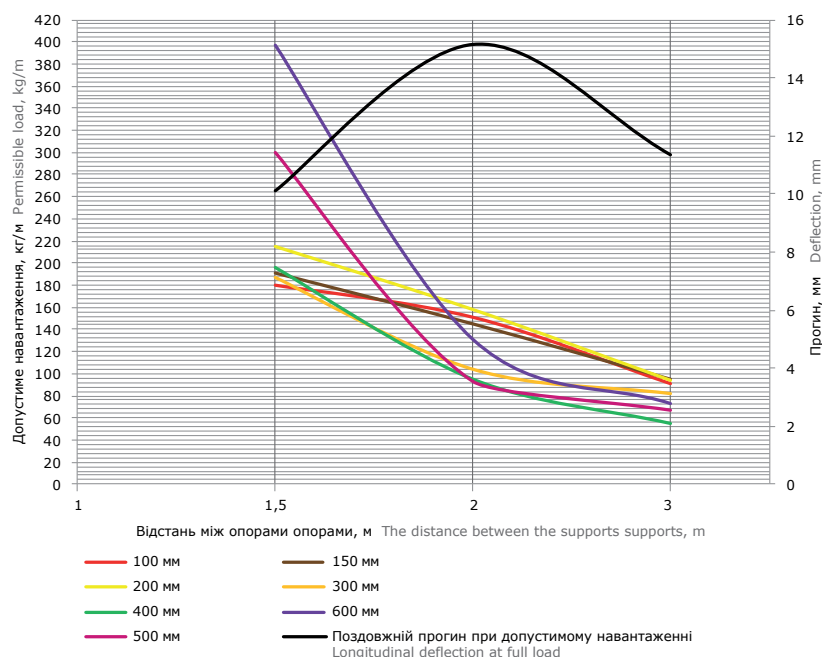

Умови випробувань лотків на безпечне робоче навантаження:

- для виконань 1, 2 і 4;
- випробування згідно з ДСТУ EN 61537 п. 10.3.3;
- відстань від місця стику прямих секцій в кінцевому прольоті до опори становить 1/4-1/5 від довжини прольоту, схеми випробувань згідно ТУ У 25.9-31032472-004:2017;
- поздовжній прогин – не більше 1/100 від довжини прольоту;
- поперечний прогин – не більше 1/20 від ширини лотка;
- коефіцієнт запасу – не менше 1,7 від заявленого навантаження;
- навантажувальні характеристики на прольоті в 3 метри поширюються тільки на лотки 3-метрової довжини.

Tray test conditions for safe workload:

- for versions 1, 2 and 4;
- tests according to National Standard of Ukraine EN 61537 item 10.3.3;
- the distance from the junction of the straight sections in the end span to the support is 1/4-1/5 of the span length, the test scheme according to Technical Conditions of Ukraine 25.9-31032472-004:2017;
- longitudinal deflection – no more than 1/100 from the span length;
- transverse deflection – no more than 1/20 from the width of the tray;
- stock ratio – not less than 1.7 from the declared load;
- load characteristics on a span of 3 meters extend only to trays of 3-meter length.

■ Неперфорований лоток товщиною 1,5 мм

Solid straight element thk. 1,5 mm

H100

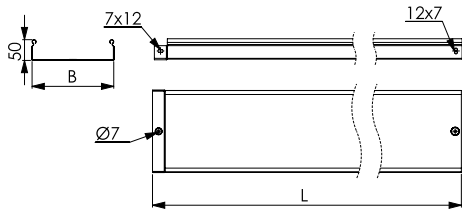

Застосування:

- побудова кабельних трас для прокладки проводів і кабелів.

Характеристики:

- ступінь захисту до IP44 при використанні спеціальних гумопластикових ущільнювачів та металевих пластин.

Purpose:

- construction of cable routes for laying wires and cables.

Specifications:

- degree of protection up to IP44 when using special rubber-plastic seals and metal plates.

РОЗМІРИ, мм DIMENSIONS, mm		КОД, ВИК. 1 CODE TYPE 1	КОД, ВИК. 2 CODE TYPE 2	КОД, ВИК. 4 CODE TYPE 4
L	B		HDZ	ZL
3000	100	3510115	3510115HDZ	3510115ZL
	150	3510215	3510215HDZ	3510215ZL
	200	3510315	3510315HDZ	3510315ZL
	300	3510415	3510415HDZ	3510415ZL
	400	3510515	3510515HDZ	3510515ZL
	500	3510615	3510615HDZ	3510615ZL
	600	3510715*	3510715HDZ*	-

* Мінімальну кількість замовлення погодити з виробником.

* The minimum order quantity must be agreed with the manufacturer.

Супутні аксесуари Related accessories

ГВИНТ SCREW	КОД, ВИК. 1 CODE TYPE 1	КОД, ВИК. 2 CODE TYPE 2	КОД, ВИК. 4 CODE TYPE 4
M6x10	CM010610	CM010610HDZ	CM010610ZL

ГАЙКА NUT	КОД, ВИК. 1 CODE TYPE 1	КОД, ВИК. 2 CODE TYPE 2	КОД, ВИК. 4 CODE TYPE 4
M6x10	CM100600	CM100600HDZ	CM100600ZL

Графіки навантаження Load diagrams

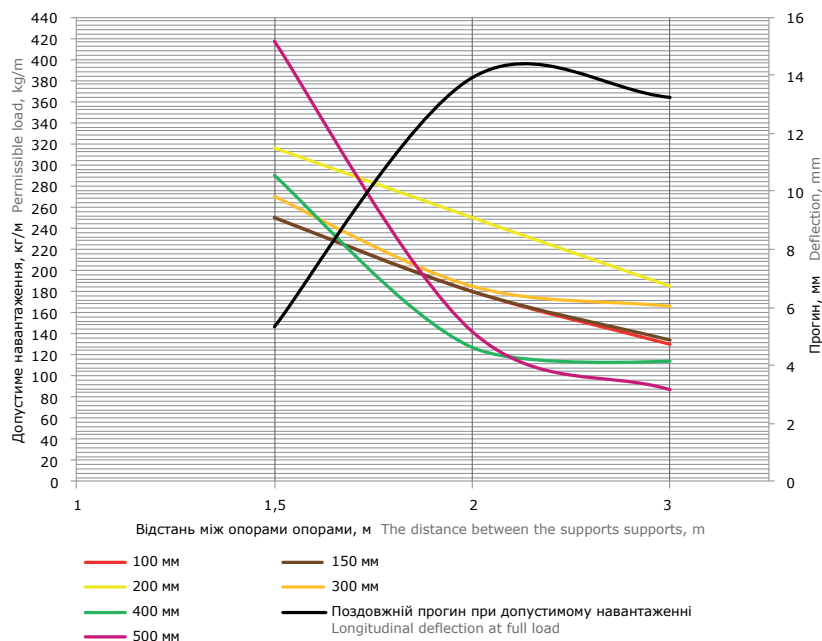

Умови випробувань лотків на безпечне робоче навантаження:

- для виконань 1, 2 і 4;
- випробування згідно з ДСТУ EN 61537 п. 10.3.3;
- відстань від місця стику прямих секцій в кінцевому прольоті до опори становить 1/4-1/5 від довжини прольоту, схеми випробувань згідно ТУ У 25.9-31032472-004:2017;
- поздовжній прогин – не більше 1/100 від довжини прольоту;
- поперечний прогин – не більше 1/20 від ширини лотка;
- коефіцієнт запасу – не менше 1,7 від заявленого навантаження;
- навантажувальні характеристики на прольоті в 3 метри поширюються тільки на лотки 3-метрової довжини.

Tray test conditions for safe workload:

- for versions 1, 2 and 4;
- tests according to National Standard of Ukraine EN 61537 item 10.3.3;
- the distance from the junction of the straight sections in the end span to the support is 1/4-1/5 of the span length, the test scheme according to Technical Conditions of Ukraine 25.9-31032472-004:2017;
- longitudinal deflection – no more than 1/100 from the span length;
- transverse deflection – no more than 1/20 from the width of the tray;
- stock ratio – not less than 1.7 from the declared load;
- load characteristics on a span of 3 meters extend only to trays of 3-meter length.

■ Кришка на прямий елемент Cover for straight element

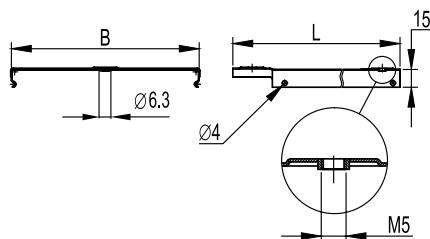

Застосування:

- захист кабелів від зовнішніх впливів.

Характерні особливості:

- товщина сталі – 0,6 мм;
- замикається на лоток простим натисканням, при застосуванні на відкритому повітрі рекомендується додатково використовувати тримачі кришки 38500ZL. Кришка лотка має спеціально відштамповані кінці для з'єднання внахлест. Використовується гвинт М5х8 (код СМ030508) для створення контуру заземлення по кришці.

Purpose:

- protection of cables from external influences.

Distinctive features:

- steel thickness – 0.6 mm;
- Locks the tray with a simple push, it is recommended to use the 38500ZL cover holders in addition (when using outdoors). The tray cover has specially stamped ends for overlapping connection. The M5x8 screw (code CM030508) is used for creation of a grounding contour on a cover.

Кріплення для заземлення Fasteners for grounding cover



ГВИНТ SCREW	КОД, ВИК. 1 CODE TYPE 1	КОД, ВИК. 2 CODE TYPE 2	КОД, ВИК. 4 CODE TYPE 4
M6x10	CM030508	CM030508HDZ	CM030508ZL

РОЗМІРИ, мм DIMENSIONS, mm		КОД, ВИК. 1 CODE TYPE 1	КОД, ВИК. 2 CODE TYPE 2 HDZ	КОД, ВИК. 3 CODE TYPE 3 AISI 304
L	B			
3000	50	35520	35520HDZ	35520INOX
	80	35521	35521HDZ	35521INOX
	100	35522	35522HDZ	35522INOX
	150	35523	35523HDZ	35523INOX
	200	35524	35524HDZ	35524INOX
	300	35525	35525HDZ	35525INOX
	400	35526	35526HDZ	35526INOX
	500	35527	35527HDZ	35527INOX
	600	35528	35528HDZ	35528INOX
2000	50	35510	-	-
	80	35511	-	-
	100	35512	-	-
	150	35513	-	-
	200	35514	-	-
	300	35515	-	-
	400	35516	-	-
	500	35517	-	-

Спеціальне виконання кришки по товщині Special cover thickness

ТОВЩИНА THICKNESS мм / mm	ДОВЖИНА LENGTH мм / mm	ШИРИНА WIDTH мм / mm	КОД, ВИК. 1 CODE TYPE 1	КОД, ВИК. 2 CODE TYPE 2 HDZ
1,0	3000	50	3552010*	-
		80	3552110*	-
		100	3552210*	-
		150	3552310*	-
		200	3552410*	-
		300	3552510*	-
		400	3552610*	-
		500	3552710*	-
		600	3552810*	-
1,2	3000	50	3552012*	-
		80	3552112*	-
		100	3552212*	-
		150	3552312*	-
		200	3552412*	-
		300	3552512*	-
		400	3552612*	-
		500	3552712*	-
		600	3552812*	-
1,5	3000	50	3552015*	3552015HDZ
		80	3552115*	3552115HDZ
		100	3552215*	3552215HDZ
		150	3552315*	3552315HDZ
		200	3552415*	3552415HDZ
		300	3552515*	3552515HDZ
		400	3552615*	3552615HDZ
		500	3552715*	3552715HDZ
		600	3552815*	3552815HDZ

* Кришки з товщиною 1 мм та 1,2 мм доступні для замовлення під проекти від 600 м; з товщиною 1,5 – під проекти від 300 м.

* Covers with a thickness of 1 mm and 1.2 mm are available for ordering for projects from 600 m; with a thickness of 1.5 - for projects from 300 m.

■ Аксесуари для листових лотків

Accessories for sheet trays

Кут горизонтальний СРО 90°

Horizontal bend СРО 90°

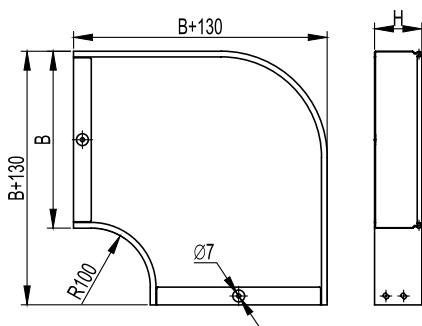

Застосування:

- організація повороту траси в горизонтальній площині на 90°.

Характеристики:

- товщина сталі аксесуара – 0,8 мм.

Purpose:

- organization of the turn of the route in a horizontal plane at 90°.

Specifications:

- thickness of accessory steel – 0,8 mm.

H50

РОЗМІРИ, мм DIMENSIONS, mm	ВАГА WEIGHT	КОД, ВИК. 1 CODE TYPE 1	КОД, ВИК. 2 CODE TYPE 2	КОД, ВИК. 3 CODE TYPE 3	КОД, ВИК. 4 CODE TYPE 4
B	кг / kg		HDZ	AISI 304	ZL
50	0,400	36000	36000HDZ	36000INOX	36000ZL
100	0,600	36002	36002HDZ	36002INOX	36002ZL
150	0,800	36003	36003HDZ	36003INOX	36003ZL
200	1,100	36004	36004HDZ	36004INOX	36004ZL
300	1,800	36005	36005HDZ	36005INOX	36005ZL
400	2,600	36006	36006HDZ	36006INOX	36006ZL
500	3,600	36007	36007HDZ	36007INOX	36007ZL
600	4,600	36001	36001HDZ	36001INOX	36001ZL

H80

РОЗМІРИ, мм DIMENSIONS, mm	ВАГА WEIGHT	КОД, ВИК. 1 CODE TYPE 1	КОД, ВИК. 2 CODE TYPE 2	КОД, ВИК. 3 CODE TYPE 3	КОД, ВИК. 4 CODE TYPE 4
B	кг / kg		HDZ	AISI 304	ZL
80	0,600	36021	36021HDZ	36021INOX	36021ZL
100	0,660	36022	36022HDZ	36022INOX	36022ZL
150	0,960	36023	36023HDZ	36023INOX	36023ZL
200	1,300	36024	36024HDZ	36024INOX	36024ZL
300	2,000	36025	36025HDZ	36025INOX	36025ZL
400	3,000	36026	36026HDZ	36026INOX	36026ZL
500	4,000	36027	36027HDZ	36027INOX	36027ZL
600	5,000	36028	36028HDZ	36028INOX	36028ZL

H100

РОЗМІРИ, мм DIMENSIONS, mm	ВАГА WEIGHT	КОД, ВИК. 1 CODE TYPE 1	КОД, ВИК. 2 CODE TYPE 2	КОД, ВИК. 3 CODE TYPE 3	КОД, ВИК. 4 CODE TYPE 4
B	кг / kg		HDZ	AISI 304	ZL
100	0,700	36041	36041HDZ	36041INOX	36041ZL
150	1,000	36042	36042HDZ	36042INOX	36042ZL
200	1,370	36043	36043HDZ	36043INOX	36043ZL
300	2,100	36044	36044HDZ	36044INOX	36044ZL
400	3,150	36045	36045HDZ	36045INOX	36045ZL
500	4,200	36046	36046HDZ	36046INOX	36046ZL
600	5,250	36047	36047HDZ	36047INOX	36047ZL

Кришка на кут горизонтальний СРО 90°

Cover for horizontal bend СРО 90°

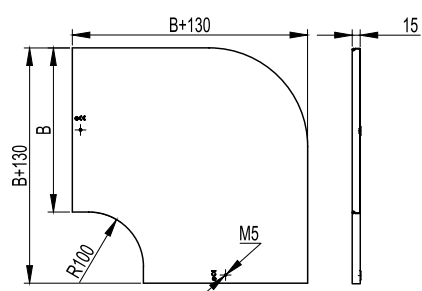

Застосування:

- захист кабелів від зовнішніх впливів.

Характеристики:

- товщина сталі кришки аксесуара – 0,8 мм.

Purpose:

- protection of cables from external influences.

Specifications:

- thickness of accessory cover steel – 0,8 mm.

РОЗМІРИ, мм DIMENSIONS, mm	ВАГА WEIGHT	КОД, ВИК. 1 CODE TYPE 1	КОД, ВИК. 2 CODE TYPE 2	КОД, ВИК. 3 CODE TYPE 3	КОД, ВИК. 4 CODE TYPE 4
B	кг / kg		HDZ	AISI 304	ZL
50	0,150	38000**	38000HDZ**	38000INOX**	38000ZL**
80	0,260	38001	38001HDZ	38001INOX	38001ZL
100	0,350	38002	38002HDZ	38002INOX	38002ZL
150	0,550	38003	38003HDZ	38003INOX	38003ZL
200	0,700	38004	38004HDZ	38004INOX	38004ZL
300	1,400	38005	38005HDZ	38005INOX	38005ZL
400	2,100	38006	38006HDZ	38006INOX	38006ZL
500	3,100	38007	38007HDZ	38007INOX	38007ZL
600	4,100	38008	38008HDZ	38008INOX	38008ZL

** На кришці шириною 50 мм відсутні спеціальні пази для закріплення кришок, кріплення кришки здійснюється за допомогою пелюсток, розташованих в місцях закінчення кришок

** On the cover with a width of 50 mm there are no special grooves for fixing the covers, the cover is fastened with the help of the petals located at the places where the covers end

Кут горизонтальний СРО 45° Horizontal bend CPO 45°

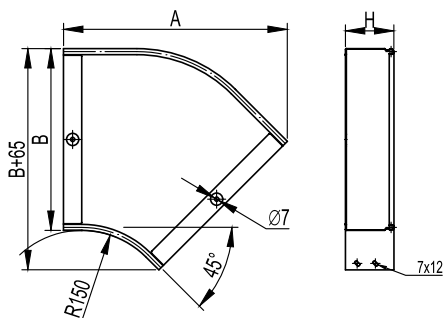

Застосування:

- організація повороту траси в горизонтальній площині на 45°.

Характеристики:

- товщина сталі аксесуара – 0,8 мм.

Purpose:

- organization of the turn of the route in a horizontal plane at 45°.

Specifications:

- thickness of accessory steel – 0,8 mm.

H50

РОЗМІРИ, мм DIMENSIONS, mm		ВАГА WEIGHT кг / kg	КОД, ВИК. 1	КОД, ВИК. 2	КОД, ВИК. 3	КОД, ВИК. 4
В	А		CODE TYPE 1	CODE TYPE 2	CODE TYPE 3	CODE TYPE 4
			HDZ	AISI 304	ZL	
50	190	0,250	36060	36060HDZ	36060INOX	36060ZL
100	230	0,400	36062	36062HDZ	36062INOX	36062ZL
150	270	0,500	36063	36063HDZ	36063INOX	36063ZL
200	300	0,700	36064	36064HDZ	36064INOX	36064ZL
300	370	1,000	36065	36065HDZ	36065INOX	36065ZL
400	440	1,400	36066	36066HDZ	36066INOX	36066ZL
500	510	1,900	36067	36067HDZ	36067INOX	36067ZL
600	580	2,300	36068	36068HDZ	36068INOX	36068ZL

H80

РОЗМІРИ, мм DIMENSIONS, mm		ВАГА WEIGHT кг / kg	КОД, ВИК. 1	КОД, ВИК. 2	КОД, ВИК. 3	КОД, ВИК. 4
В	А		CODE TYPE 1	CODE TYPE 2	CODE TYPE 3	CODE TYPE 4
			HDZ	AISI 304	ZL	
80	220	0,440	36081	36081HDZ	36081INOX	36081ZL
100	230	0,500	36082	36082HDZ	36082INOX	36082ZL
150	270	0,660	36083	36083HDZ	36083INOX	36083ZL
200	300	0,800	36084	36084HDZ	36084INOX	36084ZL
300	370	1,200	36085	36085HDZ	36085INOX	36085ZL
400	440	1,600	36086	36086HDZ	36086INOX	36086ZL
500	510	2,000	36087	36087HDZ	36087INOX	36087ZL
600	580	2,400	36088	36088HDZ	36088INOX	36088ZL

H100

РОЗМІРИ, мм DIMENSIONS, mm		ВАГА WEIGHT кг / kg	КОД, ВИК. 1	КОД, ВИК. 2	КОД, ВИК. 3	КОД, ВИК. 4
В	А		CODE TYPE 1	CODE TYPE 2	CODE TYPE 3	CODE TYPE 4
			HDZ	AISI 304	ZL	
100	230	0,530	36101	36101HDZ	36101INOX	36101ZL
150	270	0,700	36102	36102HDZ	36102INOX	36102ZL
200	300	0,850	36103	36103HDZ	36103INOX	36103ZL
300	370	1,260	36104	36104HDZ	36104INOX	36104ZL
400	440	1,700	36105	36105HDZ	36105INOX	36105ZL
500	510	2,100	36106	36106HDZ	36106INOX	36106ZL
600	580	2,500	36107	36107HDZ	36107INOX	36107ZL

Кришка на кут горизонтальний СРО 45° Cover for horizontal bend CPO 45°

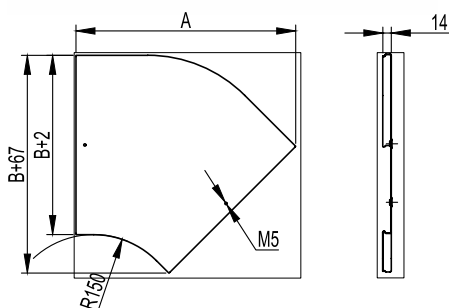

Застосування:

- захист кабелів від зовнішніх впливів.

Характеристики:

- товщина сталі кришки аксесуара – 0,8 мм.

Purpose:

- protection of cables from external influences.

Specifications:

- thickness of accessory cover steel – 0,8 mm.

РОЗМІРИ, мм DIMENSIONS, mm		ВАГА WEIGHT кг / kg	КОД, ВИК. 1	КОД, ВИК. 2	КОД, ВИК. 3	КОД, ВИК. 4
В	А		CODE TYPE 1	CODE TYPE 2	CODE TYPE 3	CODE TYPE 4
			HDZ	AISI 304	ZL	
50	190	0,100	38020**	38020HDZ**	38020INOX**	38020ZL**
80	220	0,200	38021	38021HDZ	38021INOX	38021ZL
100	230	0,240	38022	38022HDZ	38022INOX	38022ZL
150	270	0,360	38023	38023HDZ	38023INOX	38023ZL
200	300	0,500	38024	38024HDZ	38024INOX	38024ZL
300	370	0,800	38025	38025HDZ	38025INOX	38025ZL
400	440	1,200	38026	38026HDZ	38026INOX	38026ZL
500	510	1,600	38027	38027HDZ	38027INOX	38027ZL
600	580	2,000	38028	38028HDZ	38028INOX	38028ZL

** На кришці шириною 50 мм відсутні спеціальні пази для закріплення кришок, кріплення кришки здійснюється за допомогою пелюсток, розташованих в місцях закінчення кришок

** On the cover with a width of 50 mm there are no special grooves for fixing the covers, the cover is fastened with the help of the petals located at the places where the covers end

Кут вертикальний внутрішній CS 90° Inside bend CS 90°

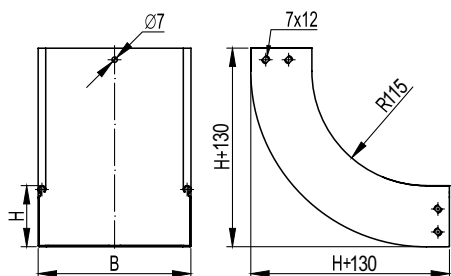

Застосування:

- організація повороту траси ввєрх на 90°.

Характеристики:

- товщина сталі аксесуара – 0,8 мм.

Purpose:

- organization of the route turn upwards by 90°.

Specifications:

- thickness of accessory steel – 0,8 mm.

H50

РОЗМІРИ, мм DIMENSIONS, mm В	ВАГА WEIGHT кг / kg	КОД, ВИК. 1 CODE TYPE 1	КОД, ВИК. 2 CODE TYPE 2 HDZ	КОД, ВИК. 3 CODE TYPE 3 AISI 304	КОД, ВИК. 4 CODE TYPE 4 ZL
50	0,35	36660	36660HDZ	36660INOX	36660ZL
100	0,5	36662	36662HDZ	36662INOX	36662ZL
150	0,6	36663	36663HDZ	36663INOX	36663ZL
200	0,7	36664	36664HDZ	36664INOX	36664ZL
300	0,9	36665	36665HDZ	36665INOX	36665ZL
400	1,5	36666	36666HDZ	36666INOX	36666ZL
500	1,8	36667	36667HDZ	36667INOX	36667ZL
600	2,1	36668	36668HDZ	36668INOX	36668ZL

H80

РОЗМІРИ, мм DIMENSIONS, mm В	ВАГА WEIGHT кг / kg	КОД, ВИК. 1 CODE TYPE 1	КОД, ВИК. 2 CODE TYPE 2 HDZ	КОД, ВИК. 3 CODE TYPE 3 AISI 304	КОД, ВИК. 4 CODE TYPE 4 ZL
80	0,6	36681	36681HDZ	36681INOX	36681ZL
100	0,66	36682	36682HDZ	36682INOX	36682ZL
150	0,78	36683	36683HDZ	36683INOX	36683ZL
200	0,9	36684	36684HDZ	36684INOX	36684ZL
300	1,2	36685	36685HDZ	36685INOX	36685ZL
400	1,4	36686	36686HDZ	36686INOX	36686ZL
500	1,8	36687	36687HDZ	36687INOX	36687ZL
600	2,3	36688	36688HDZ	36688INOX	36688ZL

H100

РОЗМІРИ, мм DIMENSIONS, mm В	ВАГА WEIGHT кг / kg	КОД, ВИК. 1 CODE TYPE 1	КОД, ВИК. 2 CODE TYPE 2 HDZ	КОД, ВИК. 3 CODE TYPE 3 AISI 304	КОД, ВИК. 4 CODE TYPE 4 ZL
100	0,7	36701	36701HDZ	36701INOX	36701ZL
150	0,82	36702	36702HDZ	36702INOX	36702ZL
200	0,95	36703	36703HDZ	36703INOX	36703ZL
300	1,3	36704	36704HDZ	36704INOX	36704ZL
400	1,5	36705	36705HDZ	36705INOX	36705ZL
500	1,9	36706	36706HDZ	36706INOX	36706ZL
600	2,3	36707	36707HDZ	36707INOX	36707ZL

Кришка на кут вертикальний внутрішній CS 90° Cover for inside bend CS 90°

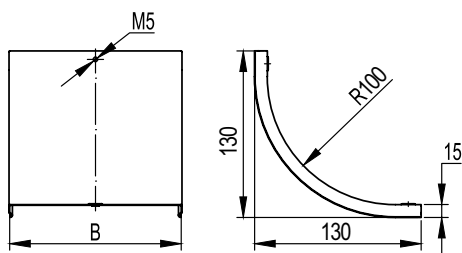

Застосування:

- захист кабелів від зовнішніх впливів.

Характеристики:

- товщина сталі кришки аксесуара – 0,8 мм.

Purpose:

- protection of cables from external influences.

Specifications:

- thickness of accessory cover steel – 0,8 mm.

РОЗМІРИ, мм DIMENSIONS, mm В	ВАГА WEIGHT кг / kg	КОД, ВИК. 1 CODE TYPE 1	КОД, ВИК. 2 CODE TYPE 2 HDZ	КОД, ВИК. 3 CODE TYPE 3 AISI 304	КОД, ВИК. 4 CODE TYPE 4 ZL
50	0,1	38200**	38200HDZ**	38200INOX**	38200ZL**
80	0,2	38201	38201HDZ	38201INOX	38201ZL
100	0,25	38202	38202HDZ	38202INOX	38202ZL
150	0,3	38203	38203HDZ	38203INOX	38203ZL
200	0,4	38204	38204HDZ	38204INOX	38204ZL
300	0,6	38205	38205HDZ	38205INOX	38205ZL
400	0,7	38206	38206HDZ	38206INOX	38206ZL
500	0,8	38207	38207HDZ	38207INOX	38207ZL
600	0,9	38208	38208HDZ	38208INOX	38208ZL

** На кришці шириною 50 мм відсутні спеціальні пази для закріплення кришок, кріплення кришки здійснюється за допомогою пелюсток, розташованих в місцях закінчення кришок

** On the cover with a width of 50 mm there are no special grooves for fixing the covers, the cover is fastened with the help of the petals located at the places where the covers end

Кут вертикальний внутрішній CS 45° Vertical inside bend CS 45°

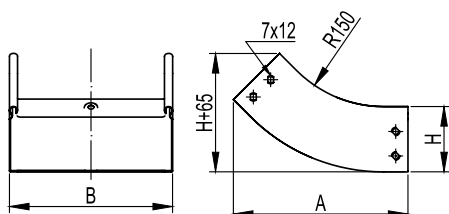

Застосування:

- організація повороту траси вгору на 45°.

Характеристики:

- товщина сталі аксесуара – 0,8 мм.

Purpose:

- organization of turn of the route up by 45°.

Specifications:

- thickness of accessory steel – 0,8 mm.

H50

РОЗМІРИ, мм DIMENSIONS, mm		ВАГА WEIGHT кг / kg	КОД, ВИК. 1	КОД, ВИК. 2	КОД, ВИК. 3	КОД, ВИК. 4	
В	А		CODE TYPE 1	CODE TYPE 2	CODE TYPE 3	CODE TYPE 4	
		HDZ				AISI 304	ZL
50	195	0,25	36720	36720HDZ	36720INOX	36720ZL	
100	195	0,3	36722	36722HDZ	36722INOX	36722ZL	
150	195	0,4	36723	36723HDZ	36723INOX	36723ZL	
200	195	0,5	36724	36724HDZ	36724INOX	36724ZL	
300	195	0,7	36725	36725HDZ	36725INOX	36725ZL	
400	195	0,8	36726	36726HDZ	36726INOX	36726ZL	
500	195	1	36727	36727HDZ	36727INOX	36727ZL	
600	195	1,2	36728	36728HDZ	36728INOX	36728ZL	

H80

РОЗМІРИ, мм DIMENSIONS, mm		ВАГА WEIGHT кг / kg	КОД, ВИК. 1	КОД, ВИК. 2	КОД, ВИК. 3	КОД, ВИК. 4	
В	А		CODE TYPE 1	CODE TYPE 2	CODE TYPE 3	CODE TYPE 4	
		HDZ				AISI 304	ZL
80	210	0,45	36741	36741HDZ	36741INOX	36741ZL	
100	210	0,5	36742	36742HDZ	36742INOX	36742ZL	
150	210	0,6	36743	36743HDZ	36743INOX	36743ZL	
200	210	0,7	36744	36744HDZ	36744INOX	36744ZL	
300	210	0,85	36745	36745HDZ	36745INOX	36745ZL	
400	210	1,1	36746	36746HDZ	36746INOX	36746ZL	
500	210	1,3	36747	36747HDZ	36747INOX	36747ZL	
600	210	1,5	36748	36748HDZ	36748INOX	36748ZL	

H100

РОЗМІРИ, мм DIMENSIONS, mm		ВАГА WEIGHT кг / kg	КОД, ВИК. 1	КОД, ВИК. 2	КОД, ВИК. 3	КОД, ВИК. 4	
В	А		CODE TYPE 1	CODE TYPE 2	CODE TYPE 3	CODE TYPE 4	
		HDZ				AISI 304	ZL
100	230	0,53	36761	36761HDZ	36761INOX	36761ZL	
150	230	0,63	36762	36762HDZ	36762INOX	36762ZL	
200	230	0,74	36763	36763HDZ	36763INOX	36763ZL	
300	230	0,89	36764	36764HDZ	36764INOX	36764ZL	
400	230	1,15	36765	36765HDZ	36765INOX	36765ZL	
500	230	1,37	36766	36766HDZ	36766INOX	36766ZL	
600	230	1,59	36767	36767HDZ	36767INOX	36767ZL	

Кришка на кут вертикальний внутрішній CS 45° Cover for vertical inside bend CS 45°

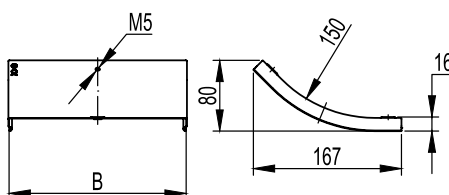

Застосування:

- захист кабелів від зовнішніх впливів.

Характеристики:

- товщина сталі кришки аксесуара – 0,8 мм.

Purpose:

- protection of cables from external influences.

Specifications:

- thickness of accessory cover steel – 0,8 mm.

РОЗМІРИ, мм DIMENSIONS, mm		ВАГА WEIGHT кг / kg	КОД, ВИК. 1	КОД, ВИК. 2	КОД, ВИК. 3	КОД, ВИК. 4	
В	А		CODE TYPE 1	CODE TYPE 2	CODE TYPE 3	CODE TYPE 4	
		HDZ				AISI 304	ZL
50		0,08	38220**	38220HDZ**	38220INOX**	38220ZL**	
80		0,18	38221	38221HDZ	38221INOX	38221ZL	
100		0,2	38222	38222HDZ	38222INOX	38222ZL	
150		0,3	38223	38223HDZ	38223INOX	38223ZL	
200		0,35	38224	38224HDZ	38224INOX	38224ZL	
300		0,5	38225	38225HDZ	38225INOX	38225ZL	
400		0,6	38226	38226HDZ	38226INOX	38226ZL	
500		0,7	38227	38227HDZ	38227INOX	38227ZL	
600		0,8	38228	38228HDZ	38228INOX	38228ZL	

** На кришці шириною 50 мм відсутні спеціальні пази для закріплення кришок, кріплення кришки здійснюється за допомогою петлюнок, розташованих в місцях закінчення кришок

** On the cover with a width of 50 mm there are no special grooves for fixing the covers, the cover is fastened with the help of the petals located at the places where the covers end

Кут вертикальний зовнішній CD 90° Vertical outside bend CD 90°

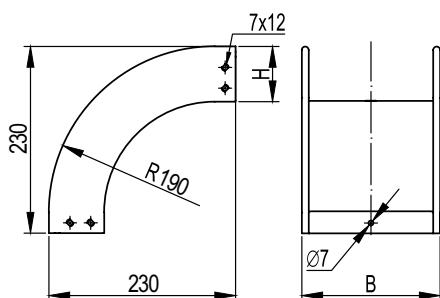

Застосування:

- організація повороту траси вниз на 90°.

Характеристики:

- товщина сталі аксесуара – 0,8 мм.

Purpose:

- organization of turning the track down 90°.

Specifications:

- thickness of accessory steel – 0,8 mm.

H50

РОЗМІРИ, мм DIMENSIONS, mm	ВАГА WEIGHT	КОД, ВИК. 1 CODE TYPE 1	КОД, ВИК. 2 CODE TYPE 2	КОД, ВИК. 3 CODE TYPE 3	КОД, ВИК. 4 CODE TYPE 4
B	кг / kg		HDZ	AISI 304	ZL
50	0,45	36780	36780HDZ	36780INOX	36780ZL
100	0,6	36782	36782HDZ	36782INOX	36782ZL
150	0,7	36783	36783HDZ	36783INOX	36783ZL
200	0,8	36784	36784HDZ	36784INOX	36784ZL
300	1	36785	36785HDZ	36785INOX	36785ZL
400	1,2	36786	36786HDZ	36786INOX	36786ZL
500	1,4	36787	36787HDZ	36787INOX	36787ZL
600	1,6	36788	36788HDZ	36788INOX	36788ZL

H80

РОЗМІРИ, мм DIMENSIONS, mm	ВАГА WEIGHT	КОД, ВИК. 1 CODE TYPE 1	КОД, ВИК. 2 CODE TYPE 2	КОД, ВИК. 3 CODE TYPE 3	КОД, ВИК. 4 CODE TYPE 4
B	кг / kg		HDZ	AISI 304	ZL
80	0,6	36801	36801HDZ	36801INOX	36801ZL
100	0,65	36802	36802HDZ	36802INOX	36802ZL
150	0,75	36803	36803HDZ	36803INOX	36803ZL
200	0,85	36804	36804HDZ	36804INOX	36804ZL
300	1,2	36805	36805HDZ	36805INOX	36805ZL
400	1,3	36806	36806HDZ	36806INOX	36806ZL
500	1,4	36807	36807HDZ	36807INOX	36807ZL
600	1,6	36808	36808HDZ	36808INOX	36808ZL

H100

РОЗМІРИ, мм DIMENSIONS, mm	ВАГА WEIGHT	КОД, ВИК. 1 CODE TYPE 1	КОД, ВИК. 2 CODE TYPE 2	КОД, ВИК. 3 CODE TYPE 3	КОД, ВИК. 4 CODE TYPE 4
B	кг / kg		HDZ	AISI 304	ZL
100	0,68	36821	36821HDZ	36821INOX	36821ZL
150	0,79	36822	36822HDZ	36822INOX	36822ZL
200	0,89	36823	36823HDZ	36823INOX	36823ZL
300	1,26	36824	36824HDZ	36824INOX	36824ZL
400	1,37	36825	36825HDZ	36825INOX	36825ZL
500	1,47	36826	36826HDZ	36826INOX	36826ZL
600	1,57	36827	36827HDZ	36827INOX	36827ZL

Кришка на кут вертикальний зовнішній CD 90° Cover for vertical outside bend CD 90°

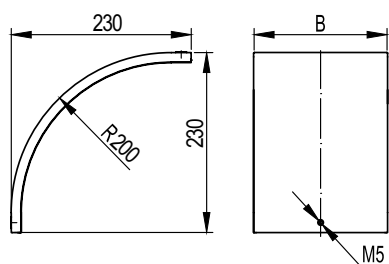

Застосування:

- захист кабелів від зовнішніх впливів.

Характеристики:

- товщина сталі кришки аксесуара – 0,8 мм.

Purpose:

- protection of cables from external influences.

Specifications:

- thickness of accessory cover steel – 0,8 mm.

РОЗМІРИ, мм DIMENSIONS, mm	ВАГА WEIGHT	КОД, ВИК. 1 CODE TYPE 1	КОД, ВИК. 2 CODE TYPE 2	КОД, ВИК. 3 CODE TYPE 3	КОД, ВИК. 4 CODE TYPE 4
B	кг / kg		HDZ	AISI 304	ZL
50	0,15	38240**	38240HDZ**	38240INOX**	38240ZL**
80	0,35	38241	38241HDZ	38241INOX	38241ZL
100	0,4	38242	38242HDZ	38242INOX	38242ZL
150	0,55	38243	38243HDZ	38243INOX	38243ZL
200	0,7	38244	38244HDZ	38244INOX	38244ZL
300	1	38245	38245HDZ	38245INOX	38245ZL
400	1,2	38246	38246HDZ	38246INOX	38246ZL
500	1,4	38247	38247HDZ	38247INOX	38247ZL
600	1,6	38248	38248HDZ	38248INOX	38248ZL

** На кришці шириною 50 мм відсутні спеціальні пази для закріплення кришок, кріплення кришки здійснюється за допомогою пелюсток, розташованих в місцях закінчення кришок

** On the cover with a width of 50 mm there are no special grooves for fixing the covers, the cover is fastened with the help of the petals located at the places where the covers end

Кут вертикальний зовнішній CD 45° Vertical outside bend CD 45°

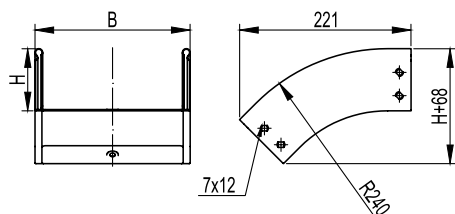

Застосування:

- організація повороту траси вниз на 45°.

Характеристики:

- товщина сталі аксесуара – 0,8 мм.

Purpose:

- organization of turning the track down 45°.

Specifications:

- thickness of accessory steel – 0,8 mm.

H50

РОЗМІРИ, мм DIMENSIONS, mm	ВАГА WEIGHT	КОД, ВИК. 1 CODE TYPE 1	КОД, ВИК. 2 CODE TYPE 2	КОД, ВИК. 3 CODE TYPE 3	КОД, ВИК. 4 CODE TYPE 4
В	кг / kg		HDZ	AISI 304	ZL
50	0,3	36840	36840HDZ	36840INOX	36840ZL
100	0,4	36842	36842HDZ	36842INOX	36842ZL
150	0,5	36843	36843HDZ	36843INOX	36843ZL
200	0,6	36844	36844HDZ	36844INOX	36844ZL
300	0,7	36845	36845HDZ	36845INOX	36845ZL
400	0,8	36846	36846HDZ	36846INOX	36846ZL
500	1	36847	36847HDZ	36847INOX	36847ZL
600	1,2	36848	36848HDZ	36848INOX	36848ZL

H80

РОЗМІРИ, мм DIMENSIONS, mm	ВАГА WEIGHT	КОД, ВИК. 1 CODE TYPE 1	КОД, ВИК. 2 CODE TYPE 2	КОД, ВИК. 3 CODE TYPE 3	КОД, ВИК. 4 CODE TYPE 4
В	кг / kg		HDZ	AISI 304	ZL
80	0,45	36861	36861HDZ	36861INOX	36861ZL
100	0,5	36862	36862HDZ	36862INOX	36862ZL
150	0,55	36863	36863HDZ	36863INOX	36863ZL
200	0,62	36864	36864HDZ	36864INOX	36864ZL
300	0,75	36865	36865HDZ	36865INOX	36865ZL
400	0,9	36866	36866HDZ	36866INOX	36866ZL
500	1	36867	36867HDZ	36867INOX	36867ZL
600	1,1	36868	36868HDZ	36868INOX	36868ZL

H100

РОЗМІРИ, мм DIMENSIONS, mm	ВАГА WEIGHT	КОД, ВИК. 1 CODE TYPE 1	КОД, ВИК. 2 CODE TYPE 2	КОД, ВИК. 3 CODE TYPE 3	КОД, ВИК. 4 CODE TYPE 4
В	кг / kg		HDZ	AISI 304	ZL
100	0,53	36881	36881HDZ	36881INOX	36881ZL
150	0,58	36882	36882HDZ	36882INOX	36882ZL
200	0,65	36883	36883HDZ	36883INOX	36883ZL
300	0,8	36884	36884HDZ	36884INOX	36884ZL
400	0,95	36885	36885HDZ	36885INOX	36885ZL
500	1,07	36886	36886HDZ	36886INOX	36886ZL
600	1,19	36887	36887HDZ	36887INOX	36887ZL

Кришка на кут вертикальний зовнішній CD 45° Cover for vertical outside bend CD 45°

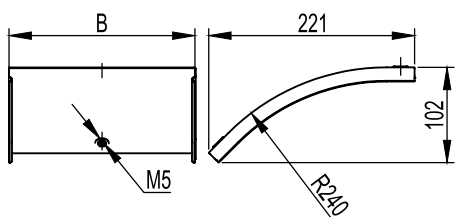

Застосування:

- захист кабелів від зовнішніх впливів.

Характеристики:

- товщина сталі кришки аксесуара – 0,8 мм.

Purpose:

- protection of cables from external influences.

Specifications:

- thickness of accessory cover steel – 0,8 mm.

РОЗМІРИ, мм DIMENSIONS, mm	ВАГА WEIGHT	КОД, ВИК. 1 CODE TYPE 1	КОД, ВИК. 2 CODE TYPE 2	КОД, ВИК. 3 CODE TYPE 3	КОД, ВИК. 4 CODE TYPE 4
В	кг / kg		HDZ	AISI 304	ZL
50	0,1	38260**	38260HDZ**	38260INOX**	38260ZL**
80	0,26	38261	38261HDZ	38261INOX	38261ZL
100	0,3	38262	38262HDZ	38262INOX	38262ZL
150	0,4	38263	38263HDZ	38263INOX	38263ZL
200	0,5	38264	38264HDZ	38264INOX	38264ZL
300	0,65	38265	38265HDZ	38265INOX	38265ZL
400	0,8	38266	38266HDZ	38266INOX	38266ZL
500	1,00	38267	38267HDZ	38267INOX	38267ZL
600	1,2	38268	38268HDZ	38268INOX	38268ZL

** На кришці шириною 50 мм відсутні спеціальні пази для закріплення кришок, кріплення кришки здійснюється за допомогою петлюнок, розташованих в місцях закінчення кришок

** On the cover with a width of 50 mm there are no special grooves for fixing the covers, the cover is fastened with the help of the petals located at the places where the covers end

Кут вертикальний зовнішній CDV 90° Vertical outside bend CDV 90°

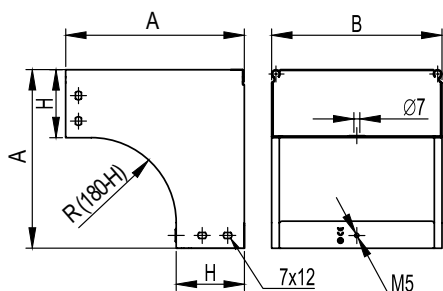

Застосування:

- організація повороту траси лотків вниз на 90°, при цьому розгортаючи відкриту частину лотка навколо своєї осі на 180°.

Характеристики:

- товщина сталі аксесуара – 1,0 мм.

Purpose:

- organization of rotation of the tray path downward by 90°, while turning the open part of the tray around its axis by 180°.

Specifications:

- thickness of accessory steel – 1,0 mm.

H50

РОЗМІРИ, мм DIMENSIONS, mm		ВАГА WEIGHT кг / kg	КОД, ВИК. 1 CODE TYPE 1	КОД, ВИК. 2 CODE TYPE 2 HDZ	КОД, ВИК. 3 CODE TYPE 3 AISI 304	КОД, ВИК. 4 CODE TYPE 4 ZL
В	А					
100	180	0,83	37572	37572HDZ	37572INOX	37572ZL
150	180	1,03	37573	37573HDZ	37573INOX	37573ZL
200	180	1,22	37574	37574HDZ	37574INOX	37574ZL
300	180	1,6	37575	37575HDZ	37575INOX	37575ZL
400	180	1,99	37576	37576HDZ	37576INOX	37576ZL
500	180	2,38	37577	37577HDZ	37577INOX	37577ZL
600	180	2,77	37578	37578HDZ	37578INOX	37578ZL

H80

РОЗМІРИ, мм DIMENSIONS, mm		ВАГА WEIGHT кг / kg	КОД, ВИК. 1 CODE TYPE 1	КОД, ВИК. 2 CODE TYPE 2 HDZ	КОД, ВИК. 3 CODE TYPE 3 AISI 304	КОД, ВИК. 4 CODE TYPE 4 ZL
В	А					
80	210	0,79	37371	37371HDZ	37371INOX	37371ZL
100	210	0,86	37372	37372HDZ	37372INOX	37372ZL
150	210	1,03	37373	37373HDZ	37373INOX	37373ZL
200	210	1,2	37374	37374HDZ	37374INOX	37374ZL
300	210	1,54	37375	37375HDZ	37375INOX	37375ZL
400	210	1,74	37376	37376HDZ	37376INOX	37376ZL
500	210	2,05	37377	37377HDZ	37377INOX	37377ZL
600	210	2,36	37370	37370HDZ	37370INOX	37370ZL

H100

РОЗМІРИ, мм DIMENSIONS, mm		ВАГА WEIGHT кг / kg	КОД, ВИК. 1 CODE TYPE 1	КОД, ВИК. 2 CODE TYPE 2 HDZ	КОД, ВИК. 3 CODE TYPE 3 AISI 304	КОД, ВИК. 4 CODE TYPE 4 ZL
В	А					
100	230	0,93	37472	37472HDZ	37472INOX	37472ZL
150	230	1,12	37473	37473HDZ	37473INOX	37473ZL
200	230	1,26	37474	37474HDZ	37474INOX	37474ZL
300	230	1,59	37475	37475HDZ	37475INOX	37475ZL
400	230	1,99	37476	37476HDZ	37476INOX	37476ZL
500	230	2,34	37477	37477HDZ	37477INOX	37477ZL
600	230	2,69	37478	37478HDZ	37478INOX	37478ZL

Кришка на кут вертикальний зовнішній CDV 90° Cover for vertical outside bend CDV 90°

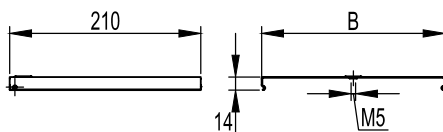

Застосування:

- захист кабелів від зовнішніх впливів.

Характеристики:

- товщина сталі кришки аксесуара – 0,8 мм.

Purpose:

- protection of cables from external influences.

Specifications:

- thickness of accessory cover steel – 0,8 mm.

РОЗМІРИ, мм DIMENSIONS, mm		ВАГА WEIGHT кг / kg	КОД, ВИК. 1 CODE TYPE 1	КОД, ВИК. 2 CODE TYPE 2 HDZ	КОД, ВИК. 3 CODE TYPE 3 AISI 304	КОД, ВИК. 4 CODE TYPE 4 ZL
В	А					
80	210	0,15	38281	38281HDZ	38281INOX	38281ZL
100	210	0,18	38341	38341HDZ	38341INOX	38341ZL
150	210	0,24	38342	38342HDZ	38342INOX	38342ZL
200	210	0,31	38343	38343HDZ	38343INOX	38343ZL
300	210	0,44	38344	38344HDZ	38344INOX	38344ZL
400	210	0,61	38345	38345HDZ	38345INOX	38345ZL
500	210	0,76	38346	38346HDZ	38346INOX	38346ZL
600	210	0,91	38347	38347HDZ	38347INOX	38347ZL

Телескопічний розширювач

Telescopic expander

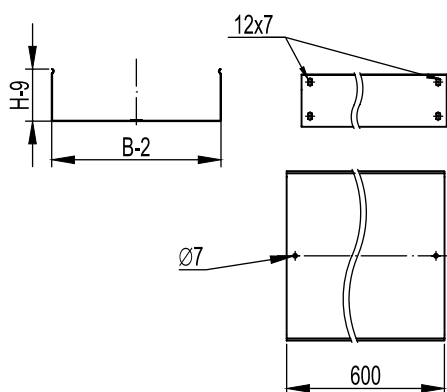

Застосування:

- нарощування траси (між двома лотками або між останнім лотком і аксесуаром).

Характеристики:

- довжина телескопічної вставки для всіх типорозмірів – 600 мм;
- виконання 1 – сталь, оцинкована за методом Сендзімира;
- виконання 2 – гаряче цинкування зануренням після виготовлення.

Особливості:

- обов'язково необхідне встановлення додаткової опори на відстані 100 мм від місця стику аксесуара та розширювача до опори. Використання цього розширювача допускається на прольотах до 1,5 м і актуально тільки для лотків стандартних товщин у виконанні 1;
- компенсація лінійних змін довжини лотка при температурних коливаннях.
- телескопічні вставки розташовуються на відстані, достатній для компенсації лінійних змін довжини лотка. Визначити цю відстань можна, провівши температурний розрахунок.

Purpose:

- extension of the track (between two trays or between the last tray and an accessory).

Specification:

- telescopic insert length for all sizes – 600 mm;
- version 1 – steel galvanised using the Sendzimir method;
- version 2 – hot-dip galvanised after manufacture.

Features:

- an additional support must be installed at a distance of 100 mm from the junction of the accessory and the extension to the support. The use of this extension is permitted for spans up to 1.5 m and is only relevant for trays of standard thicknesses in version 1;
- compensation for linear changes in the length of the tray due to temperature fluctuations.
- telescopic inserts are positioned at a distance sufficient to compensate for linear changes in tray length. This distance can be determined by performing a temperature calculation.

H50

РОЗМІРИ, мм DIMENSIONS, mm	ВАГА WEIGHT	КОД, ВИК. 1 CODE TYPE 1	КОД, ВИК. 2 CODE TYPE 2	КОД, ВИК. 3 CODE TYPE 3	КОД, ВИК. 4 CODE TYPE 4
В	кг / kg	HDZ	HDZ	AISI 304	ZL
100	0,65	35262600	35262600HDZ	35262600INOX	35262600ZL
150	0,79	35263600	35263600HDZ	35263600INOX	35263600ZL
200	1,07	35264600	35264600HDZ	35264600INOX	35264600ZL
300	1,39	35265600	35265600HDZ	35265600INOX	35265600ZL
400	2,13	35266600	35266600HDZ	35266600INOX	35266600ZL
500	2,54	35267600	35267600HDZ	35267600INOX	35267600ZL

H80

РОЗМІРИ, мм DIMENSIONS, mm	ВАГА WEIGHT	КОД, ВИК. 1 CODE TYPE 1	КОД, ВИК. 2 CODE TYPE 2	КОД, ВИК. 3 CODE TYPE 3	КОД, ВИК. 4 CODE TYPE 4
В	кг / kg	HDZ	HDZ	AISI 304	ZL
80	0,76	35301600	35301600HDZ	35301600INOX	35301600ZL
100	0,82	35302600	35302600HDZ	35302600INOX	35302600ZL
150	0,96	35303600	35303600HDZ	35303600INOX	35303600ZL
200	1,26	35304600	35304600HDZ	35304600INOX	35304600ZL
300	1,59	35305600	35305600HDZ	35305600INOX	35305600ZL
400	2,37	35306600	35306600HDZ	35306600INOX	35306600ZL
500	2,78	35307600	35307600HDZ	35307600INOX	35307600ZL

H100

РОЗМІРИ, мм DIMENSIONS, mm	ВАГА WEIGHT	КОД, ВИК. 1 CODE TYPE 1	КОД, ВИК. 2 CODE TYPE 2	КОД, ВИК. 3 CODE TYPE 3	КОД, ВИК. 4 CODE TYPE 4
В	кг / kg	HDZ	HDZ	AISI 304	ZL
100	0,93	35341600	35341600HDZ	35341600INOX	35341600ZL
150	1,08	35342600	35342600HDZ	35342600INOX	35342600ZL
200	1,39	35343600	35343600HDZ	35343600INOX	35343600ZL
300	1,72	35344600	35344600HDZ	35344600INOX	35344600ZL
400	2,48	35345600	35345600HDZ	35345600INOX	35345600ZL
500	2,94	35346600	35346600HDZ	35346600INOX	35346600ZL

Кут горизонтальний змінний СРО 0-45° Variable angle horizontal bend СРО 0-45°



Застосування:

- організація повороту траси в горизонтальній площині на кут від 0 до 45°.

Характеристики:

- товщина сталі аксесуара – 0,8 мм;
- постачаються в розбірному і незігнутому вигляді.

Purpose:

- organization of the turn of the route in a horizontal plane at an angle from 0 to 45°.

Specifications:

- thickness of accessory steel – 0,8 mm;
- are delivered in a folding and not bent look.

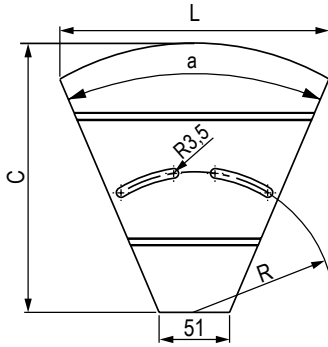

Креслення основи
Foundation drawing

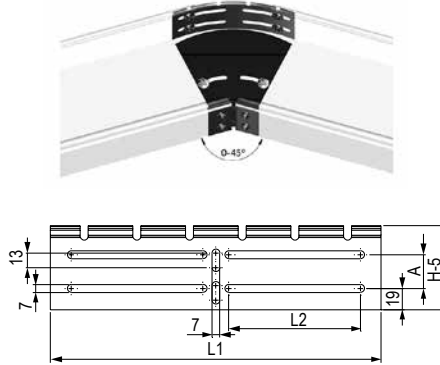

Креслення зовнішньої пластини
Outside plate drawing

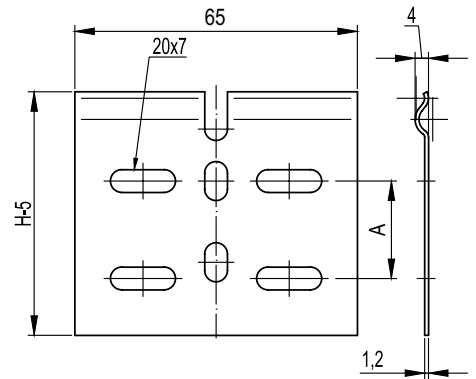

Креслення внутрішньої пластини
Inner plate drawing

H50

B	L	РОЗМІРИ, мм DIMENSIONS, mm			A	ВАГА WEIGHT кг / kg	КУТ ANGLE ∠ a°	КОД, ВИК. 1 CODE TYPE 1	КОД, ВИК. 2 CODE TYPE 2 HDZ	КОД, ВИК. 3 CODE TYPE 3 AISI 304	КОД, ВИК. 4 CODE TYPE 4 ZL
		C	L1	L2							
100	126	95	140	38	0	0,15	55	36008	36008HDZ	-	36008ZL
150	165	145	180	63	0	0,2	51	36009	36009HDZ	-	36009ZL
200	196	195	215	77,5	0	0,27	46	36010	36010HDZ	-	36010ZL
300	281	295	295	117,5	0	0,44	48	36011	36011HDZ	-	36011ZL
400	350	385	370	155	0	0,72	48	360405	360405HDZ	-	360405ZL
500	431	485	455	95	0	1,04	47	360505	360505HDZ	-	360505ZL
600	512	585	540	110	0	1,47	50	360605	360605HDZ	-	360605ZL

H80

B	L	РОЗМІРИ, мм DIMENSIONS, mm			A	ВАГА WEIGHT кг / kg	КУТ ANGLE ∠ a°	КОД, ВИК. 1 CODE TYPE 1	КОД, ВИК. 2 CODE TYPE 2 HDZ	КОД, ВИК. 3 CODE TYPE 3 AISI 304	КОД, ВИК. 4 CODE TYPE 4 ZL
		C	L1	L2							
80	107	75	120	28	30	0,14	55	36012	36012HDZ	-	36012ZL
100	126	95	140	38	30	0,16	55	36013	36013HDZ	-	36013ZL
150	165	145	180	63	30	0,22	51	36014	36014HDZ	-	36014ZL
200	196	195	215	77,5	30	0,3	46	36015	36015HDZ	-	36015ZL
300	281	295	295	117,5	30	0,48	48	36016	36016HDZ	-	36016ZL
400	350	385	370	155	30	0,81	48	360408	360408HDZ	-	360408ZL
500	431	485	455	95	30	1,16	47	360508	360508HDZ	-	360508ZL
600	512	585	540	110	30	1,59	50	360608	360608HDZ	-	360608ZL

H100

B	L	РОЗМІРИ, мм DIMENSIONS, mm			A	ВАГА WEIGHT кг / kg	КУТ ANGLE ∠ a°	КОД, ВИК. 1 CODE TYPE 1	КОД, ВИК. 2 CODE TYPE 2 HDZ	КОД, ВИК. 3 CODE TYPE 3 AISI 304	КОД, ВИК. 4 CODE TYPE 4 ZL
		C	L1	L2							
100	126	95	140	38	50	0,17	55	36017	36017HDZ	-	36017ZL
150	165	145	180	63	50	0,23	51	36018	36018HDZ	-	36018ZL
200	195	195	215	77,5	50	0,31	46	36019	36019HDZ	-	36019ZL
300	281	295	295	117,5	50	0,51	48	36020	36020HDZ	-	36020ZL
400	350	385	370	155	50	0,83	48	360410	360410HDZ	-	360410ZL
500	431	485	455	95	50	1,2	47	360510	360510HDZ	-	360510ZL
600	512	585	540	110	50	1,69	50	360610	360610HDZ	-	360610ZL

Кут вертикальний зовнішній правобічний CDSД 90° Vertical outside right-hand bend CDSД 90°

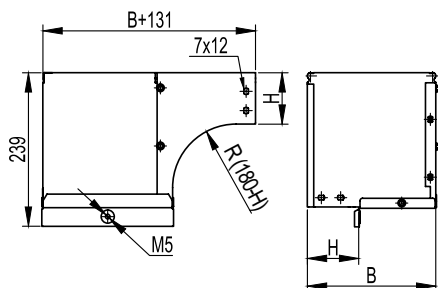

Застосування:

- організація повороту траси лотків вниз на 90°, при цьому розгортаючи відкриту частину лотка навколо своєї осі на 90°.

Характеристики:

- товщина сталі аксесуара – 1,0 мм.

Purpose:

- organization of rotation of the tray path downward by 90°, while turning the open part of the tray around its axis by 90°.

Specifications:

- thickness of accessory steel – 1,0 mm.

H50

РОЗМІРИ, мм DIMENSIONS, mm	ВАГА WEIGHT	КОД, ВИК. 1 CODE TYPE 1	КОД, ВИК. 2 CODE TYPE 2	КОД, ВИК. 3 CODE TYPE 3	КОД, ВИК. 4 CODE TYPE 4
B	кг / kg		HDZ	AISI 304	ZL
100	1,128	37502	37502HDZ	37502INOX	37502ZL
150	1,609	37503	37503HDZ	37503INOX	37503ZL
200	2,129	37504	37504HDZ	37504INOX	37504ZL
300	3,289	37505	37505HDZ	37505INOX	37505ZL
400	4,606	37506	37506HDZ	37506INOX	37506ZL
500	6,079	37507	37507HDZ	37507INOX	37507ZL
600	7,552	37508	37508HDZ	37508INOX	37508ZL

H80

РОЗМІРИ, мм DIMENSIONS, mm	ВАГА WEIGHT	КОД, ВИК. 1 CODE TYPE 1	КОД, ВИК. 2 CODE TYPE 2	КОД, ВИК. 3 CODE TYPE 3	КОД, ВИК. 4 CODE TYPE 4
B	кг / kg		HDZ	AISI 304	ZL
80**	0,64	37001	37001HDZ	37001INOX	37001ZL
100	1	37002	37002HDZ	37002INOX	37002ZL
150	1,45	37003	37003HDZ	37003INOX	37003ZL
200	1,91	37004	37004HDZ	37004INOX	37004ZL
300	2,98	37005	37005HDZ	37005INOX	37005ZL
400	4,16	37006	37006HDZ	37006INOX	37006ZL
500	5,52	37007	37007HDZ	37007INOX	37007ZL
600	6,88	37008	37008HDZ	37008INOX	37008ZL

H100

РОЗМІРИ, мм DIMENSIONS, mm	ВАГА WEIGHT	КОД, ВИК. 1 CODE TYPE 1	КОД, ВИК. 2 CODE TYPE 2	КОД, ВИК. 3 CODE TYPE 3	КОД, ВИК. 4 CODE TYPE 4
B	кг / kg		HDZ	AISI 304	ZL
100	0,962	37012	37012HDZ	37012INOX	37012ZL
150	1,434	37013	37013HDZ	37013INOX	37013ZL
200	1,905	37014	37014HDZ	37014INOX	37014ZL
300	2,963	37015	37015HDZ	37015INOX	37015ZL
400	4,18	37016	37016HDZ	37016INOX	37016ZL
500	5,552	37017	37017HDZ	37017INOX	37017ZL
600	6,924	37018	37018HDZ	37018INOX	37018ZL

** Постачаються без кришки

** Delivered without cover

Кришка на кут вертикальний зовнішній правобічний CDSД 90° Cover for vertical outside right-hand bend CDSД 90°

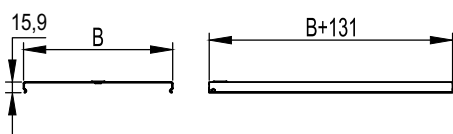

Застосування:

- захист кабелів від зовнішніх впливів.

Характеристики:

- товщина сталі кришки аксесуара – 0,8 мм.

Purpose:

- protection of cables from external influences.

Specifications:

- thickness of accessory cover steel – 0,8 mm.

РОЗМІРИ, мм DIMENSIONS, mm	ВАГА WEIGHT	КОД, ВИК. 1 CODE TYPE 1	КОД, ВИК. 2 CODE TYPE 2	КОД, ВИК. 3 CODE TYPE 3	КОД, ВИК. 4 CODE TYPE 4
B	кг / kg		HDZ	AISI 304	ZL
80	0,15	38281	38281HDZ	38281INOX	38281ZL
100	0,17	38282	38282HDZ	38282INOX	38282ZL
150	0,32	38283	38283HDZ	38283INOX	38283ZL
200	0,49	38284	38284HDZ	38284INOX	38284ZL
300	0,92	38285	38285HDZ	38285INOX	38285ZL
400	1,48	38286	38286HDZ	38286INOX	38286ZL
500	2,18	38287	38287HDZ	38287INOX	38287ZL
600	2,88	38288	38288HDZ	38288INOX	38288ZL

Кут вертикальний зовнішній лівобічний CDSS 90° Vertical outside left-hand bend CDSS 90°

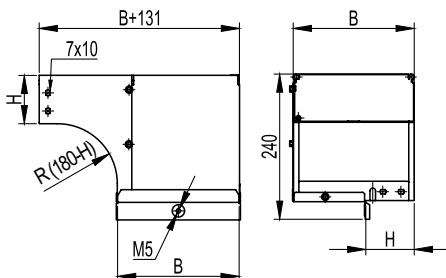

Застосування:

- організація повороту траси лотків вниз на 90°, при цьому розгортаючи відкриту частину лотка навколо своєї осі на 90°.

Характеристики:

- товщина сталі аксесуара – 0,8 мм.

Purpose:

- organization of rotation of the tray path downward by 90°, while turning the open part of the tray around its axis by 90°.

Specifications:

- thickness of accessory steel – 0,8 mm.

H50

РОЗМІРИ, мм DIMENSIONS, mm	ВАГА WEIGHT	КОД, ВИК. 1 CODE TYPE 1	КОД, ВИК. 2 CODE TYPE 2	КОД, ВИК. 3 CODE TYPE 3	КОД, ВИК. 4 CODE TYPE 4
B	кг / kg		HDZ	AISI 304	ZL
50	0,22	37650	37650HDZ	37650INOX	37650ZL
100	1,128	37651	37651HDZ	37651INOX	37651ZL
150	1,609	37652	37652HDZ	37652INOX	37652ZL
200	2,129	37653	37653HDZ	37653INOX	37653ZL
300	3,289	37654	37654HDZ	37654INOX	37654ZL
400	4,606	37655	37655HDZ	37655INOX	37655ZL
500	6,079	37656	37656HDZ	37656INOX	37656ZL
600	7,552	37657	37657HDZ	37657INOX	37657ZL

H80

РОЗМІРИ, мм DIMENSIONS, mm	ВАГА WEIGHT	КОД, ВИК. 1 CODE TYPE 1	КОД, ВИК. 2 CODE TYPE 2	КОД, ВИК. 3 CODE TYPE 3	КОД, ВИК. 4 CODE TYPE 4
B	кг / kg		HDZ	AISI 304	ZL
80**	0,64	37021	37021HDZ	37021INOX	37021ZL
100	1	37022	37022HDZ	37022INOX	37022ZL
150	1,45	37023	37023HDZ	37023INOX	37023ZL
200	1,91	37024	37024HDZ	37024INOX	37024ZL
300	2,98	37025	37025HDZ	37025INOX	37025ZL
400	4,16	37026	37026HDZ	37026INOX	37026ZL
500	5,52	37027	37027HDZ	37027INOX	37027ZL
600	6,88	37028	37028HDZ	37028INOX	37028ZL

H100

РОЗМІРИ, мм DIMENSIONS, mm	ВАГА WEIGHT	КОД, ВИК. 1 CODE TYPE 1	КОД, ВИК. 2 CODE TYPE 2	КОД, ВИК. 3 CODE TYPE 3	КОД, ВИК. 4 CODE TYPE 4
B	кг / kg		HDZ	AISI 304	ZL
100	0,962	37122	37122HDZ	37122INOX	37122ZL
150	1,434	37123	37123HDZ	37123INOX	37123ZL
200	1,905	37124	37124HDZ	37124INOX	37124ZL
300	2,963	37125	37125HDZ	37125INOX	37125ZL
400	4,18	37126	37126HDZ	37126INOX	37126ZL
500	5,552	37127	37127HDZ	37127INOX	37127ZL
600	6,924	37128	37128HDZ	37128INOX	37128ZL

** Постаються без кришки

** Delivered without cover

Кришка на кут вертикальний зовнішній лівобічний CDSS 90° Cover for vertical outside left-hand bend CDSS 90°

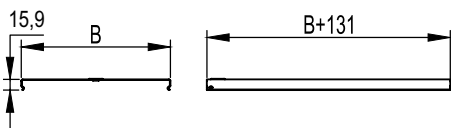

Застосування:

- захист кабелів від зовнішніх впливів.

Характеристики:

- товщина сталі кришки аксесуара – 0,8 мм.

Purpose:

- protection of cables from external influences.

Specifications:

- thickness of accessory cover steel – 0,8 mm.

РОЗМІРИ, мм DIMENSIONS, mm	ВАГА WEIGHT	КОД, ВИК. 1 CODE TYPE 1	КОД, ВИК. 2 CODE TYPE 2	КОД, ВИК. 3 CODE TYPE 3	КОД, ВИК. 4 CODE TYPE 4
B	кг / kg		HDZ	AISI 304	ZL
80	0,15	38281	38281HDZ	38281INOX	38281ZL
100	0,17	38282	38282HDZ	38282INOX	38282ZL
150	0,32	38283	38283HDZ	38283INOX	38283ZL
200	0,49	38284	38284HDZ	38284INOX	38284ZL
300	0,92	38285	38285HDZ	38285INOX	38285ZL
400	1,48	38286	38286HDZ	38286INOX	38286ZL
500	2,18	38287	38287HDZ	38287INOX	38287ZL
600	2,78	38288	38288HDZ	38288INOX	38288ZL

Кут вертикальний внутрішній правобічний, перехідник CSSD 90° Vertical inside right-hand bend, adapter CSSD 90°



Застосування:

- організація повороту траси лотків вгору на 90°, при цьому розгортаючи відкриту частину лотка навколо своєї осі на 90°.

Характеристики:

- товщина сталі аксесуара – 1,0 мм.

Purpose:

- organization of rotation of the trays upward by 90°, while unfolding the open part of the tray around its axis by 90°.

Specifications:

- thickness of accessory steel – 1,0 mm.

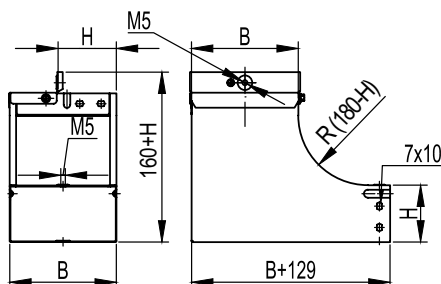

H50

РОЗМІРИ, мм DIMENSIONS, mm	ВАГА WEIGHT	КОД, ВИК. 1 CODE TYPE 1	КОД, ВИК. 2 CODE TYPE 2	КОД, ВИК. 3 CODE TYPE 3	КОД, ВИК. 4 CODE TYPE 4
B	кг / kg		HDZ	AISI 304	ZL
50	0,62	37660	37660HDZ	37660INOX	37660ZL
100	1,21	37661	37661HDZ	37661INOX	37661ZL
150	1,74	37662	37662HDZ	37662INOX	37662ZL
200	2,36	37663	37663HDZ	37663INOX	37663ZL
300	3,81	37664	37664HDZ	37664INOX	37664ZL
400	5,62	37665	37665HDZ	37665INOX	37665ZL
500	7,72	37666	37666HDZ	37666INOX	37666ZL
600	10,15	37667	37667HDZ	37667INOX	37667ZL

H80

РОЗМІРИ, мм DIMENSIONS, mm	ВАГА WEIGHT	КОД, ВИК. 1 CODE TYPE 1	КОД, ВИК. 2 CODE TYPE 2	КОД, ВИК. 3 CODE TYPE 3	КОД, ВИК. 4 CODE TYPE 4
B	кг / kg		HDZ	AISI 304	ZL
80**	0,9	37041	37041HDZ	37041INOX	37041ZL
100	1,120	37042	37042HDZ	37042INOX	37042ZL
150	1,700	37043	37043HDZ	37043INOX	37043ZL
200	2,300	37044	37044HDZ	37044INOX	37044ZL
300	3,69	37045	37045HDZ	37045INOX	37045ZL
400	5,52	37046	37046HDZ	37046INOX	37046ZL
500	7,61	37047	37047HDZ	37047INOX	37047ZL
600	9,89	37048	37048HDZ	37048INOX	37048ZL

H100

РОЗМІРИ, мм DIMENSIONS, mm	ВАГА WEIGHT	КОД, ВИК. 1 CODE TYPE 1	КОД, ВИК. 2 CODE TYPE 2	КОД, ВИК. 3 CODE TYPE 3	КОД, ВИК. 4 CODE TYPE 4
B	кг / kg		HDZ	AISI 304	ZL
100	1,1	37142	37142HDZ	37142INOX	37142ZL
150	1,62	37143	37143HDZ	37143INOX	37143ZL
200	2,36	37144	37144HDZ	37144INOX	37144ZL
300	3,87	37145	37145HDZ	37145INOX	37145ZL
400	6,00	37146	37146HDZ	37146INOX	37146ZL
500	8,18	37147	37147HDZ	37147INOX	37147ZL
600	10,46	37148	37148HDZ	37148INOX	37148ZL

** Постачаються без кришки

** Delivered without cover

Кут вертикальний внутрішній лівобічний, перехідник CSSS 90°

Vertical inside left-hand bend, adapter CSSS 90°

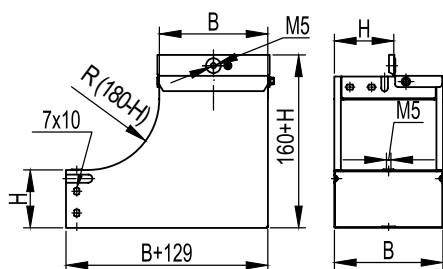

Застосування:

- організація повороту траси лотків вгору на 90°, при цьому розгортаючи відкриту частину лотка навколо своєї осі на 90°.

Характеристики:

- товщина сталі аксесуара – 1,0 мм.

Purpose:

- organization of rotation of the trays upward by 90°, while unfolding the open part of the tray around its axis by 90°.

Specifications:

- thickness of accessory steel – 1,0 mm.

H50

РОЗМІРИ, мм DIMENSIONS, mm	ВАГА WEIGHT	КОД, ВИК. 1 CODE TYPE 1	КОД, ВИК. 2 CODE TYPE 2	КОД, ВИК. 3 CODE TYPE 3	КОД, ВИК. 4 CODE TYPE 4
B	кг / kg		HDZ	AISI 304	ZL
50	0,62	37591	37591HDZ	37591INOX	37591ZL
100	1,21	37592	37592HDZ	37592INOX	37592ZL
150	1,74	37593	37593HDZ	37593INOX	37593ZL
200	2,36	37594	37594HDZ	37594INOX	37594ZL
300	3,81	37595	37595HDZ	37595INOX	37595ZL
400	5,62	37596	37596HDZ	37596INOX	37596ZL
500	7,72	37597	37597HDZ	37597INOX	37597ZL
600	10,15	37598	37598HDZ	37598INOX	37598ZL

H80

РОЗМІРИ, мм DIMENSIONS, mm	ВАГА WEIGHT	КОД, ВИК. 1 CODE TYPE 1	КОД, ВИК. 2 CODE TYPE 2	КОД, ВИК. 3 CODE TYPE 3	КОД, ВИК. 4 CODE TYPE 4
B	кг / kg		HDZ	AISI 304	ZL
80**	0,9	37061	37061HDZ	37061INOX	37061ZL
100	1,120	37062	37062HDZ	37062INOX	37062ZL
150	1,700	37063	37063HDZ	37063INOX	37063ZL
200	2,300	37064	37064HDZ	37064INOX	37064ZL
300	3,69	37065	37065HDZ	37065INOX	37065ZL
400	5,52	37066	37066HDZ	37066INOX	37066ZL
500	7,61	37067	37067HDZ	37067INOX	37067ZL
600	9,89	37068	37068HDZ	37068INOX	37068ZL

H100

РОЗМІРИ, мм DIMENSIONS, mm	ВАГА WEIGHT	КОД, ВИК. 1 CODE TYPE 1	КОД, ВИК. 2 CODE TYPE 2	КОД, ВИК. 3 CODE TYPE 3	КОД, ВИК. 4 CODE TYPE 4
B	кг / kg		HDZ	AISI 304	ZL
100	1,1	37072	37072HDZ	37072INOX	37072ZL
150	1,62	37073	37073HDZ	37073INOX	37073ZL
200	2,36	37074	37074HDZ	37074INOX	37074ZL
300	3,87	37075	37075HDZ	37075INOX	37075ZL
400	6,00	37076	37076HDZ	37076INOX	37076ZL
500	8,18	37077	37077HDZ	37077INOX	37077ZL
600	10,46	37078	37078HDZ	37078INOX	37078ZL

** Постачаються без кришки
** Delivered without cover

Відгалужувач Т-подібний горизонтальний DPT Horizontal T-branch DPT

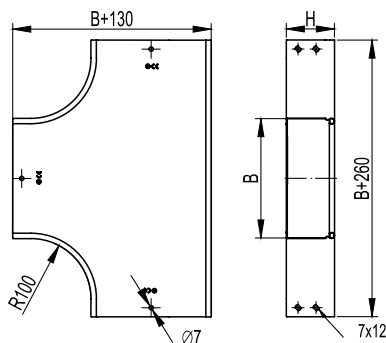

Застосування:

- організація Т-подібного відведення траси в горизонтальній площині.

Характеристики:

- товщина сталі аксесуара – 0,8 мм.

Purpose:

- organization of a T-shaped route in the horizontal plane.

Specifications:

- thickness of accessory steel – 0,8 mm.

H50

РОЗМІРИ, мм DIMENSIONS, mm	ВАГА WEIGHT кг / kg	КОД, ВИК. 1 CODE TYPE 1	КОД, ВИК. 2 CODE TYPE 2	КОД, ВИК. 3 CODE TYPE 3	КОД, ВИК. 4 CODE TYPE 4
B			HDZ	AISI 304	ZL
50	0,6	36120	36120HDZ	36120INOX	36120ZL
100	0,8	36122	36122HDZ	36122INOX	36122ZL
150	1,1	36123	36123HDZ	36123INOX	36123ZL
200	1,7	36124	36124HDZ	36124INOX	36124ZL
300	2,1	36125	36125HDZ	36125INOX	36125ZL
400	3,1	36126	36126HDZ	36126INOX	36126ZL
500	4,2	36127	36127HDZ	36127INOX	36127ZL
600	5,3	36128	36128HDZ	36128INOX	36128ZL

H80

РОЗМІРИ, мм DIMENSIONS, mm	ВАГА WEIGHT кг / kg	КОД, ВИК. 1 CODE TYPE 1	КОД, ВИК. 2 CODE TYPE 2	КОД, ВИК. 3 CODE TYPE 3	КОД, ВИК. 4 CODE TYPE 4
B			HDZ	AISI 304	ZL
80	0,9	36141	36141HDZ	36141INOX	36141ZL
100	0,96	36142	36142HDZ	36142INOX	36142ZL
150	1,3	36143	36143HDZ	36143INOX	36143ZL
200	1,62	36144	36144HDZ	36144INOX	36144ZL
300	2,3	36145	36145HDZ	36145INOX	36145ZL
400	3,4	36146	36146HDZ	36146INOX	36146ZL
500	4,4	36147	36147HDZ	36147INOX	36147ZL
600	5,5	36148	36148HDZ	36148INOX	36148ZL

H100

РОЗМІРИ, мм DIMENSIONS, mm	ВАГА WEIGHT кг / kg	КОД, ВИК. 1 CODE TYPE 1	КОД, ВИК. 2 CODE TYPE 2	КОД, ВИК. 3 CODE TYPE 3	КОД, ВИК. 4 CODE TYPE 4
B			HDZ	AISI 304	ZL
100	1	36161	36161HDZ	36161INOX	36161ZL
150	1,37	36162	36162HDZ	36162INOX	36162ZL
200	1,7	36163	36163HDZ	36163INOX	36163ZL
300	2,4	36164	36164HDZ	36164INOX	36164ZL
400	3,6	36165	36165HDZ	36165INOX	36165ZL
500	4,62	36166	36166HDZ	36166INOX	36166ZL
600	5,7	36167	36167HDZ	36167INOX	36167ZL

Кришка на відгалужувач Т-подібний горизонтальний DPT Cover for horizontal T-branch DPT

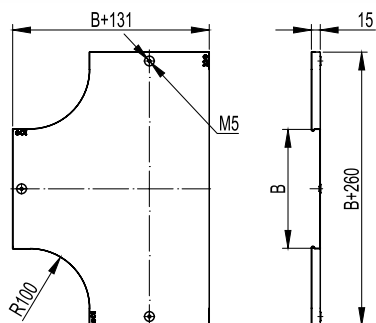

Застосування:

- захист кабелів від зовнішніх впливів.

Характеристики:

- товщина сталі кришки аксесуара – 0,8 мм.

Purpose:

- protection of cables from external influences.

Specifications:

- thickness of accessory cover steel – 0,8 mm.

РОЗМІРИ, мм DIMENSIONS, mm	ВАГА WEIGHT кг / kg	КОД, ВИК. 1 CODE TYPE 1	КОД, ВИК. 2 CODE TYPE 2	КОД, ВИК. 3 CODE TYPE 3	КОД, ВИК. 4 CODE TYPE 4
B			HDZ	AISI 304	ZL
50	0,25	38040**	38040HDZ**	38040INOX**	38040ZL**
80	0,45	38041	38041HDZ	38041INOX	38041ZL
100	0,5	38042	38042HDZ	38042INOX	38042ZL
150	0,7	38043	38043HDZ	38043INOX	38043ZL
200	1	38044	38044HDZ	38044INOX	38044ZL
300	1,8	38045	38045HDZ	38045INOX	38045ZL
400	2,6	38046	38046HDZ	38046INOX	38046ZL
500	3,6	38047	38047HDZ	38047INOX	38047ZL
600	4,6	38048	38048HDZ	38048INOX	38048ZL

** На кришці шириною 50 мм відсутні спеціальні пази для закріплення кришок, кріплення кришки здійснюється за допомогою петлюнок, розташованих в місцях закінчення кришок

** On the cover with a width of 50 mm there are no special grooves for fixing the covers, the cover is fastened with the help of the petals located at the places where the covers end

Відгалужувач Т-подібний DL T-branch DL

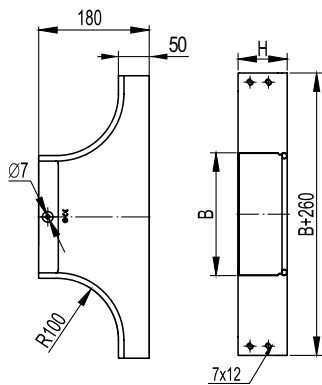

Застосування:

- організація як Т-подібного, так і Х-подібного відведення траси в горизонтальній площині, або Т-відгалуження вниз у вертикальній площині за умови монтажу без кришки.

Характеристики:

- товщина сталі аксесура – 0,8 мм.

Purpose:

- organization as a T-shaped, and X-shaped route in the horizontal plane, or T-branches down in the vertical plane, subject to installation without a cover.

Specifications:

- thickness of accessory steel – 0,8 mm.

H50

РОЗМІРИ, мм DIMENSIONS, mm	ВАГА WEIGHT	КОД, ВИК. 1 CODE TYPE 1	КОД, ВИК. 2 CODE TYPE 2	КОД, ВИК. 3 CODE TYPE 3	КОД, ВИК. 4 CODE TYPE 4
В	кг / kg		HDZ	AISI 304	ZL
50	0,39	36233	36233HDZ	36233INOX	36233ZL
100	0,5	36235	36235HDZ	36235INOX	36235ZL
150	0,56	36236	36236HDZ	36236INOX	36236ZL
200	0,64	36237	36237HDZ	36237INOX	36237ZL
300	0,76	36238	36238HDZ	36238INOX	36238ZL
400	0,91	36239	36239HDZ	36239INOX	36239ZL
500	1,06	36240	36240HDZ	36240INOX	36240ZL
600	1,22	36241	36241HDZ	36241INOX	36241ZL

H80

РОЗМІРИ, мм DIMENSIONS, mm	ВАГА WEIGHT	КОД, ВИК. 1 CODE TYPE 1	КОД, ВИК. 2 CODE TYPE 2	КОД, ВИК. 3 CODE TYPE 3	КОД, ВИК. 4 CODE TYPE 4
В	кг / kg		HDZ	AISI 304	ZL
80	0,57	36249	36249HDZ	36249INOX	36249ZL
100	0,6	36250	36250HDZ	36250INOX	36250ZL
150	0,66	36251	36251HDZ	36251INOX	36251ZL
200	0,74	36252	36252HDZ	36252INOX	36252ZL
300	0,86	36253	36253HDZ	36253INOX	36253ZL
400	1,01	36254	36254HDZ	36254INOX	36254ZL
500	1,16	36255	36255HDZ	36255INOX	36255ZL
600	1,32	36256	36256HDZ	36256INOX	36256ZL

H100

РОЗМІРИ, мм DIMENSIONS, mm	ВАГА WEIGHT	КОД, ВИК. 1 CODE TYPE 1	КОД, ВИК. 2 CODE TYPE 2	КОД, ВИК. 3 CODE TYPE 3	КОД, ВИК. 4 CODE TYPE 4
В	кг / kg		HDZ	AISI 304	ZL
100	0,67	36263	36263HDZ	36263INOX	36263ZL
150	0,73	36264	36264HDZ	36264INOX	36264ZL
200	0,81	36265	36265HDZ	36265INOX	36265ZL
300	0,93	36266	36266HDZ	36266INOX	36266ZL
400	1,08	36267	36267HDZ	36267INOX	36267ZL
500	1,23	36268	36268HDZ	36268INOX	36268ZL
600	1,39	36269	36269HDZ	36269INOX	36269ZL

Кришка на відгалужувач Т-подібний DL Cover for T-branch DL

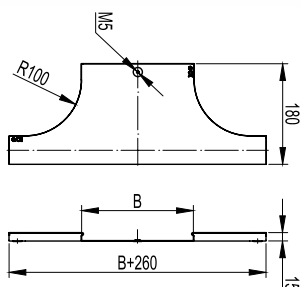

Застосування:

- захист кабелів від зовнішніх впливів.

Характеристики:

- товщина сталі кришки аксесура – 0,8 мм.

Purpose:

- protection of cables from external influences.

Specifications:

- thickness of accessory cover steel – 0,8 mm.

РОЗМІРИ, мм DIMENSIONS, mm	ВАГА WEIGHT	КОД, ВИК. 1 CODE TYPE 1	КОД, ВИК. 2 CODE TYPE 2	КОД, ВИК. 3 CODE TYPE 3	КОД, ВИК. 4 CODE TYPE 4
В	кг / kg		HDZ	AISI 304	ZL
50	0,19	38361**	38361HDZ**	38361INOX**	38361ZL**
80	0,23	38362	38362HDZ	38362INOX	38362ZL
100	0,26	38363	38363HDZ	38363INOX	38363ZL
150	0,31	38364	38364HDZ	38364INOX	38364ZL
200	0,37	38365	38365HDZ	38365INOX	38365ZL
300	0,48	38366	38366HDZ	38366INOX	38366ZL
400	0,59	38367	38367HDZ	38367INOX	38367ZL
500	0,7	38368	38368HDZ	38368INOX	38368ZL
600	0,81	38369	38369HDZ	38369INOX	38369ZL

** На кришці шириною 50 мм відсутні спеціальні пази для закріплення кришок, кріплення кришки здійснюється за допомогою петлюнок, розташованих в місцях закінчення кришок

** On the cover with a width of 50 mm there are no special grooves for fixing the covers, the cover is fastened with the help of the petals located at the places where the covers end

Відгалужувач хрестоподібний DPX X-branch DPX

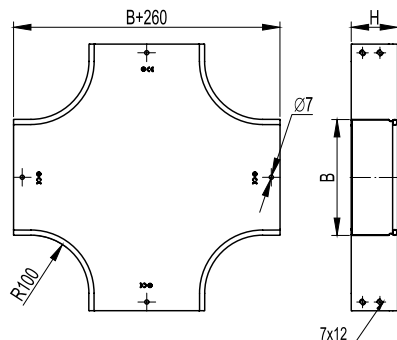

Застосування:

- організація двостороннього X-подібного відведення траси в горизонтальній площині.

Характеристики:

- товщина сталі аксесуара – 0,8 мм.

Purpose:

- organization of two-sided X-shaped route allotment in a horizontal plane.

Specifications:

- thickness of accessory steel – 0,8 mm.

H50

РОЗМІРИ, мм DIMENSIONS, mm	ВАГА WEIGHT	КОД, ВИК. 1 CODE TYPE 1	КОД, ВИК. 2 CODE TYPE 2	КОД, ВИК. 3 CODE TYPE 3	КОД, ВИК. 4 CODE TYPE 4
B	кг / kg		HDZ	AISI 304	ZL
50	0,75	36180	36180HDZ	36180INOX	36180ZL
100	1	36182	36182HDZ	36182INOX	36182ZL
150	1,3	36183	36183HDZ	36183INOX	36183ZL
200	1,7	36184	36184HDZ	36184INOX	36184ZL
300	2,4	36185	36185HDZ	36185INOX	36185ZL
400	3,4	36186	36186HDZ	36186INOX	36186ZL
500	4,3	36187	36187HDZ	36187INOX	36187ZL
600	5,4	36188	36188HDZ	36188INOX	36188ZL

H80

РОЗМІРИ, мм DIMENSIONS, mm	ВАГА WEIGHT	КОД, ВИК. 1 CODE TYPE 1	КОД, ВИК. 2 CODE TYPE 2	КОД, ВИК. 3 CODE TYPE 3	КОД, ВИК. 4 CODE TYPE 4
B	кг / kg		HDZ	AISI 304	ZL
80	1	36201	36201HDZ	36201INOX	36201ZL
100	1,1	36202	36202HDZ	36202INOX	36202ZL
150	1,4	36203	36203HDZ	36203INOX	36203ZL
200	1,8	36204	36204HDZ	36204INOX	36204ZL
300	2,6	36205	36205HDZ	36205INOX	36205ZL
400	3,8	36206	36206HDZ	36206INOX	36206ZL
500	4,7	36207	36207HDZ	36207INOX	36207ZL
600	5,7	36208	36208HDZ	36208INOX	36208ZL

H100

РОЗМІРИ, мм DIMENSIONS, mm	ВАГА WEIGHT	КОД, ВИК. 1 CODE TYPE 1	КОД, ВИК. 2 CODE TYPE 2	КОД, ВИК. 3 CODE TYPE 3	КОД, ВИК. 4 CODE TYPE 4
B	кг / kg		HDZ	AISI 304	ZL
100	1,16	36221	36221HDZ	36221INOX	36221ZL
150	1,47	36222	36222HDZ	36222INOX	36222ZL
200	1,9	36223	36223HDZ	36223INOX	36223ZL
300	2,75	36224	36224HDZ	36224INOX	36224ZL
400	4	36225	36225HDZ	36225INOX	36225ZL
500	4,95	36226	36226HDZ	36226INOX	36226ZL
600	6,05	36227	36227HDZ	36227INOX	36227ZL

Кришка на відгалужувач хрестоподібний DPX Cover for X-branch DPX

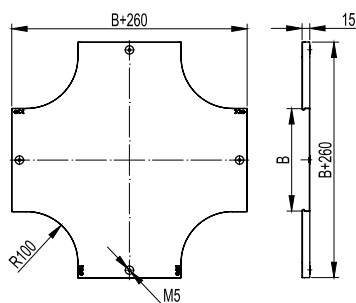

Застосування:

- захист кабелів від зовнішніх впливів.

Характеристики:

- товщина сталі кришки аксесуара – 0,8 мм.

Purpose:

- protection of cables from external influences.

Specifications:

- thickness of accessory cover steel – 0,8 mm.

РОЗМІРИ, мм DIMENSIONS, mm	ВАГА WEIGHT	КОД, ВИК. 1 CODE TYPE 1	КОД, ВИК. 2 CODE TYPE 2	КОД, ВИК. 3 CODE TYPE 3	КОД, ВИК. 4 CODE TYPE 4
B	кг / kg		HDZ	AISI 304	ZL
50	0,3	38060**	38060HDZ**	38060INOX**	38060ZL**
80	0,55	38061	38061HDZ	38061INOX	38061ZL
100	0,6	38062	38062HDZ	38062INOX	38062ZL
150	0,9	38063	38063HDZ	38063INOX	38063ZL
200	1,3	38064	38064HDZ	38064INOX	38064ZL
300	2,1	38065	38065HDZ	38065INOX	38065ZL
400	3	38066	38066HDZ	38066INOX	38066ZL
500	4,2	38067	38067HDZ	38067INOX	38067ZL
600	4,5	38068	38068HDZ	38068INOX	38068ZL

** На кришці шириною 50 мм відсутні спеціальні пази для закріплення кришок, кріплення кришки здійснюється за допомогою петлюнок, розташованих в місцях закінчення кришок

** On the cover with a width of 50 mm there are no special grooves for fixing the covers, the cover is fastened with the help of the petals located at the places where the covers end

Відгалужувач Т-подібний вертикальний TD Vertical T-branch TD

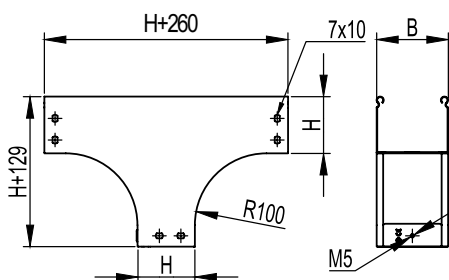

Застосування:

- організація Т-подібного відведення траси лотків вниз.

Характеристики:

- товщина сталі аксесуара – 0,8 мм.

Purpose:

- organization of a T-shaped branch of a route of trays down.

Specifications:

- thickness of accessory steel – 0,8 mm.

H50

РОЗМІРИ, мм DIMENSIONS, mm	ВАГА WEIGHT	КОД, ВИК. 1 CODE TYPE 1	КОД, ВИК. 2 CODE TYPE 2	КОД, ВИК. 3 CODE TYPE 3	КОД, ВИК. 4 CODE TYPE 4
B	кг / kg		HDZ	AISI 304	ZL
100	0,685	37519	37519HDZ	37519INOX	37519ZL
150	0,855	37513	37513HDZ	37513INOX	37513ZL
200	0,8	37514	37514HDZ	37514INOX	37514ZL
300	1,025	37515	37515HDZ	37515INOX	37515ZL
400	1,385	37516	37516HDZ	37516INOX	37516ZL
500	2,045	37517	37517HDZ	37517INOX	37517ZL
600	2,505	37518	37518HDZ	37518INOX	37518ZL

H80

РОЗМІРИ, мм DIMENSIONS, mm	ВАГА WEIGHT	КОД, ВИК. 1 CODE TYPE 1	КОД, ВИК. 2 CODE TYPE 2	КОД, ВИК. 3 CODE TYPE 3	КОД, ВИК. 4 CODE TYPE 4
B	кг / kg		HDZ	AISI 304	ZL
80	1	37101	37101HDZ	37101INOX	37101ZL
100	1,06	37102	37102HDZ	37102INOX	37102ZL
150	1,23	37103	37103HDZ	37103INOX	37103ZL
200	1,4	37104	37104HDZ	37104INOX	37104ZL
300	1,76	37105	37105HDZ	37105INOX	37105ZL
400	2,06	37106	37106HDZ	37106INOX	37106ZL
500	2,42	37107	37107HDZ	37107INOX	37107ZL
600	2,85	37108	37108HDZ	37108INOX	37108ZL

H100

РОЗМІРИ, мм DIMENSIONS, mm	ВАГА WEIGHT	КОД, ВИК. 1 CODE TYPE 1	КОД, ВИК. 2 CODE TYPE 2	КОД, ВИК. 3 CODE TYPE 3	КОД, ВИК. 4 CODE TYPE 4
B	кг / kg		HDZ	AISI 304	ZL
100	1,35	37112	37112HDZ	37112INOX	37112ZL
150	1,25	37113	37113HDZ	37113INOX	37113ZL
200	1,5	37114	37114HDZ	37114INOX	37114ZL
300	1,75	37115	37115HDZ	37115INOX	37115ZL
400	2	37116	37116HDZ	37116INOX	37116ZL
500	2,25	37117	37117HDZ	37117INOX	37117ZL
600	2,6	37118	37118HDZ	37118INOX	37118ZL

Кришка на відгалужувач Т-подібний вертикальний TD Cover for vertical T-branch TD

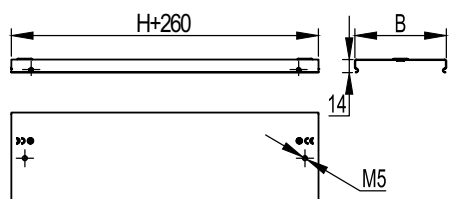

Застосування:

- захист кабелів від зовнішніх впливів.

Характеристики:

- товщина сталі кришки аксесуара – 0,8 мм.

Purpose:

- protection of cables from external influences.

Specifications:

- thickness of accessory cover steel – 0,8 mm.

РОЗМІРИ, мм DIMENSIONS, mm	ВАГА WEIGHT	КОД, ВИК. 1 CODE TYPE 1	КОД, ВИК. 2 CODE TYPE 2	КОД, ВИК. 3 CODE TYPE 3	КОД, ВИК. 4 CODE TYPE 4
B	кг / kg		HDZ	AISI 304	ZL
80	0,245	38301	38301HDZ	38301INOX	38301ZL
100	0,290	38302	38302HDZ	38302INOX	38302ZL
150	0,400	38303	38303HDZ	38303INOX	38303ZL
200	0,510	38304	38304HDZ	38304INOX	38304ZL
300	0,720	38305	38305HDZ	38305INOX	38305ZL
400	0,940	38306	38306HDZ	38306INOX	38306ZL
500	1,160	38307	38307HDZ	38307INOX	38307ZL
600	1,38	38309	38309HDZ	38309INOX	38309ZL

Відгалужувач Т-подібний вертикальний, бічний TDS Vertical T-branch, lateral TDS

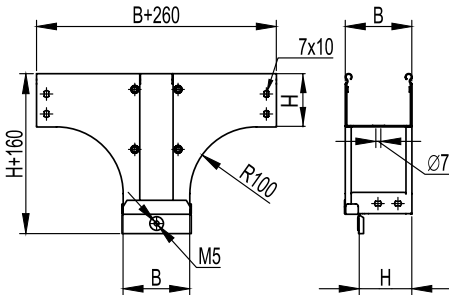

Застосування:

- організація Т-подібного відведення траси лотків вниз, при цьому розгортаючи відкриту частину лотка навколо своєї осі на 90°.

Характеристики:

- товщина сталі аксесуара – 0,8 мм.

Purpose:

- organization of a T-shaped retraction of the trays downward, while unrolling the open part of the tray around its axis 90°.

Specifications:

- thickness of accessory steel – 0,8 mm.

H50

РОЗМІРИ, мм DIMENSIONS, mm	ВАГА WEIGHT	КОД, ВИК. 1 CODE TYPE 1	КОД, ВИК. 2 CODE TYPE 2	КОД, ВИК. 3 CODE TYPE 3	КОД, ВИК. 4 CODE TYPE 4
B	кг / kg		HDZ	AISI 304	ZL
100	0,73	37582	37582HDZ	-	37582ZL
150	1,11	37583	37583HDZ	-	37583ZL
200	1,6	37584	37584HDZ	-	37584ZL
300	2,71	37585	37585HDZ	-	37585ZL
400	3,9	37586	37586HDZ	-	37586ZL
500	5,27	37587	37587HDZ	-	37587ZL
600	6,52	37588	37588HDZ	-	37588ZL

H80

РОЗМІРИ, мм DIMENSIONS, mm	ВАГА WEIGHT	КОД, ВИК. 1 CODE TYPE 1	КОД, ВИК. 2 CODE TYPE 2	КОД, ВИК. 3 CODE TYPE 3	КОД, ВИК. 4 CODE TYPE 4
B	кг / kg		HDZ	AISI 304	ZL
80	1,05	37161	37161HDZ	-	37161ZL
100	1,28	37162	37162HDZ	-	37162ZL
150	1,66	37163	37163HDZ	-	37163ZL
200	2,15	37164	37164HDZ	-	37164ZL
300	3,26	37165	37165HDZ	-	37165ZL
400	4,445	37166	37166HDZ	-	37166ZL
500	5,815	37167	37167HDZ	-	37167ZL
600	7,06	37168	37168HDZ	-	37168ZL

H100

РОЗМІРИ, мм DIMENSIONS, mm	ВАГА WEIGHT	КОД, ВИК. 1 CODE TYPE 1	КОД, ВИК. 2 CODE TYPE 2	КОД, ВИК. 3 CODE TYPE 3	КОД, ВИК. 4 CODE TYPE 4
B	кг / kg		HDZ	AISI 304	ZL
100	1,88	37172	37172HDZ	-	37172ZL
150	2,26	37173	37173HDZ	-	37173ZL
200	2,75	37174	37174HDZ	-	37174ZL
300	3,86	37175	37175HDZ	-	37175ZL
400	5,04	37176	37176HDZ	-	37176ZL
500	6,42	37177	37177HDZ	-	37177ZL
600	7,6	37178	37178HDZ	-	37178ZL

Кришка на відгалужувач Т-подібний вертикальний, бічний TDS Cover for vertical T-branch, lateral TDS

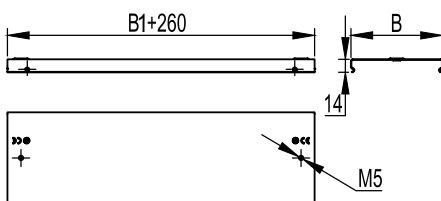

Застосування:

- захист кабелів від зовнішніх впливів.

Характеристики:

- товщина сталі кришки аксесуара – 0,8 мм.

Purpose:

- protection of cables from external influences.

Specifications:

- thickness of accessory cover steel – 0,8 mm.

РОЗМІРИ, мм DIMENSIONS, mm	ВАГА WEIGHT	КОД, ВИК. 1 CODE TYPE 1	КОД, ВИК. 2 CODE TYPE 2	КОД, ВИК. 3 CODE TYPE 3	КОД, ВИК. 4 CODE TYPE 4
B	кг / kg		HDZ	AISI 304	ZL
80	0,245	38301	38301HDZ	-	38301ZL
100	0,310	38322	38322HDZ	-	38322ZL
150	0,480	38323	38323HDZ	-	38323ZL
200	0,680	38324	38324HDZ	-	38324ZL
300	1,190	38325	38325HDZ	-	38325ZL
400	1,830	38326	38326HDZ	-	38326ZL
500	2,590	38327	38327HDZ	-	38327ZL
600	3,37	38328	38328HDZ	-	38328ZL

** На кришці шириною 50 мм відсутні спеціальні пази для закріплення кришок, кріплення кришки здійснюється за допомогою пелюсток, розташованих в місцях закінчення кришок

** On the cover with a width of 50 mm there are no special grooves for fixing the covers, the cover is fastened with the help of the petals located at the places where the covers end

Відгалужувач Т-подібний вертикальний TDSA – перехідник Vertical T-branch TDSA – adapter

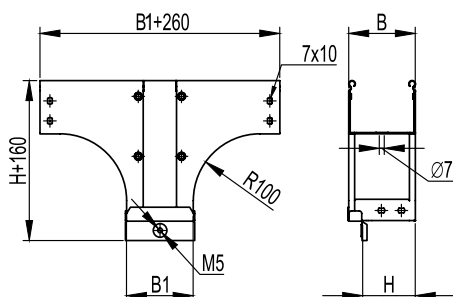

Застосування:

- організація Т-подібного відведення траси лотків висотою 80 мм вниз, при цьому розгортаючи відкриту частину лотка навколо своєї осі на 90°. Ширина основи відходить вниз лотка більше вихідного.

Характеристики:

- товщина сталі аксесуара – 0,8 мм.

Purpose:

- organization of a T-shaped branch of the trays 80 mm high down, while turning the open part of the tray around its axis by 90°. The width of the base of the downstream tray is larger than the original.

Specifications:

- thickness of accessory steel – 0,8 mm.

H80

РОЗМІРИ, мм DIMENSIONS, mm		ВАГА WEIGHT кг / kg	КОД, ВИК. 1 CODE TYPE 1	КОД, ВИК. 2 CODE TYPE 2 HDZ	КОД, ВИК. 3 CODE TYPE 3 AISI 304	КОД, ВИК. 4 CODE TYPE 4 ZL
B	B1					
80	100	1,140	37601	37601HDZ	37601INOX	37601ZL
80	150	1,300	37602	37602HDZ	37602INOX	37602ZL
80	200	1,500	37603	37603HDZ	37603INOX	37603ZL
80	300	1,840	37604	37604HDZ	37604INOX	37604ZL
100	150	1,460	37605	37605HDZ	37605INOX	37605ZL
100	200	1,680	37606	37606HDZ	37606INOX	37606ZL
100	300	2,070	37607	37607HDZ	37607INOX	37607ZL
100	400	2,460	37608	37608HDZ	37608INOX	37608ZL
100	500	2,880	37609	37609HDZ	37609INOX	37609ZL
150	200	1,920	37610	37610HDZ	37610INOX	37610ZL
150	300	2,370	37611	37611HDZ	37611INOX	37611ZL
150	400	2,750	37612	37612HDZ	37612INOX	37612ZL
150	500	2,900	37613	37613HDZ	37613INOX	37613ZL
200	300	2,680	37614	37614HDZ	37614INOX	37614ZL
200	400	3,100	37615	37615HDZ	37615INOX	37615ZL
200	500	3,550	37616	37616HDZ	37616INOX	37616ZL
300	400	3,800	37617	37617HDZ	37617INOX	37617ZL
300	500	4,300	37618	37618HDZ	37618INOX	37618ZL
300	600	4,800	37619	37619HDZ	37619INOX	37619ZL

Кришка на відгалужувач Т-подібний вертикальний TDSA – перехідник Cover for vertical T-branch TDSA – adapter

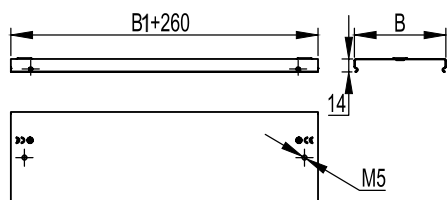

Застосування:

- захист кабелів від зовнішніх впливів.

Характеристики:

- товщина сталі кришки аксесуара – 0,8 мм.

Purpose:

- protection of cables from external influences.

Specifications:

- thickness of accessory cover steel – 0,8 mm.

РОЗМІРИ, мм DIMENSIONS, mm		ВАГА WEIGHT кг / kg	КОД, ВИК. 1 CODE TYPE 1	КОД, ВИК. 2 CODE TYPE 2 HDZ	КОД, ВИК. 3 CODE TYPE 3 AISI 304	КОД, ВИК. 4 CODE TYPE 4 ZL
B	B1					
80	100	0,260	38381	38381HDZ	38381INOX	38381ZL
80	150	0,300	38382	38382HDZ	38382INOX	38382ZL
80	200	0,330	38383	38383HDZ	38383INOX	38383ZL
80	300	0,400	38384	38384HDZ	38384INOX	38384ZL
100	150	0,350	38385	38385HDZ	38385INOX	38385ZL
100	200	0,390	38386	38386HDZ	38386INOX	38386ZL
100	300	0,480	38387	38387HDZ	38387INOX	38387ZL
100	400	0,570	38388	38388HDZ	38388INOX	38388ZL
100	500	0,640	38389	38389HDZ	38389INOX	38389ZL
150	200	0,540	38390	38390HDZ	38390INOX	38390ZL
150	300	0,650	38391	38391HDZ	38391INOX	38391ZL
150	400	0,770	38392	38392HDZ	38392INOX	38392ZL
150	500	0,880	38393	38393HDZ	38393INOX	38393ZL
200	300	0,830	38394	38394HDZ	38394INOX	38394ZL
200	400	0,980	38395	38395HDZ	38395INOX	38395ZL
200	500	1,130	38396	38396HDZ	38396INOX	38396ZL
300	400	1,400	38397	38397HDZ	38397INOX	38397ZL
300	500	1,600	38398	38398HDZ	38398INOX	38398ZL
300	600	1,800	38399	38399HDZ	38399INOX	38399ZL

Відгалужувач Т-подібний вертикальний TDSR – перехідник Vertical T-branch TDSR – adapter



Застосування:

- організація Т-подібного відведення траси лотків висотою 80 мм вниз, при цьому розгортаючи відкриту частину лотка навколо своєї осі на 90°.
- Ширина основи відходить вниз лотка більше вихідного.

Характеристики:

- товщина сталі аксесуара – 0,8 мм.

Purpose:

- organization of a T-shaped branch of the trays 80 mm high down, while turning the open part of the tray around its axis by 90°.
- The width of the base of the downstream tray is larger than the original.

Specifications:

- thickness of accessory steel – 0,8 mm.

Н80

РОЗМІРИ, мм DIMENSIONS, mm		ВАГА WEIGHT кг / kg	КОД, ВИК. 1 CODE TYPE 1	КОД, ВИК. 2 CODE TYPE 2 HDZ	КОД, ВИК. 3 CODE TYPE 3 AISI 304	КОД, ВИК. 4 CODE TYPE 4 ZL
В	В1					
100	80	1,200	37620	37620HDZ	37620INOX	37620ZL
150	80	1,400	37621	37621HDZ	37621INOX	37621ZL
150	100	1,480	37622	37622HDZ	37622INOX	37622ZL
200	80	1,480	37623	37623HDZ	37623INOX	37623ZL
200	100	1,700	37624	37624HDZ	37624INOX	37624ZL
200	150	1,935	37625	37625HDZ	37625INOX	37625ZL
300	80	2,050	37626	37626HDZ	37626INOX	37626ZL
300	100	2,160	37627	37627HDZ	37627INOX	37627ZL
300	150	2,420	37628	37628HDZ	37628INOX	37628ZL
300	200	2,730	37629	37629HDZ	37629INOX	37629ZL
400	150	2,870	37632	37632HDZ	37632INOX	37632ZL
400	200	3,220	37633	37633HDZ	37633INOX	37633ZL
400	300	3,570	37634	37634HDZ	37634INOX	37634ZL
500	80	3,420	37635	37635HDZ	37635INOX	37635ZL
500	100	3,500	37636	37636HDZ	37636INOX	37636ZL
500	150	3,680	37637	37637HDZ	37637INOX	37637ZL
500	200	3,750	37638	37638HDZ	37638INOX	37638ZL
500	300	4,480	37639	37639HDZ	37639INOX	37639ZL
500	400	4,300	37640	37640HDZ	37640INOX	37640ZL

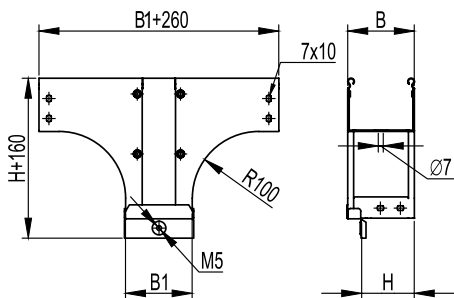

Кришка на відгалужувач Т-подібний вертикальний TDSR – перехідник Cover for vertical T-branch TDSR – adapter



Застосування:

- захист кабелів від зовнішніх впливів.

Характеристики:

- товщина сталі кришки аксесуара – 0,8 мм.

Purpose:

- protection of cables from external influences.

Specifications:

- thickness of accessory cover steel – 0,8 mm.

РОЗМІРИ, мм DIMENSIONS, mm		ВАГА WEIGHT кг / kg	КОД, ВИК. 1 CODE TYPE 1	КОД, ВИК. 2 CODE TYPE 2 HDZ	КОД, ВИК. 3 CODE TYPE 3 AISI 304	КОД, ВИК. 4 CODE TYPE 4 ZL
В	В1					
100	80	0,290	38302	38302HDZ	38302INOX	38302ZL
150	80	0,400	38303	38303HDZ	38303INOX	38303ZL
150	100	0,420	38400	38400HDZ	38400INOX	38400ZL
200	80	0,500	38304	38304HDZ	38304INOX	38304ZL
200	100	0,530	38401	38401HDZ	38401INOX	38401ZL
200	150	0,600	38402	38402HDZ	38402INOX	38402ZL
300	80	0,720	38305	38305HDZ	38305INOX	38305ZL
300	100	0,760	38403	38403HDZ	38403INOX	38403ZL
300	150	0,870	38404	38404HDZ	38404INOX	38404ZL
300	200	0,980	38405	38405HDZ	38405INOX	38405ZL
400	150	1,130	38407	38407HDZ	38407INOX	38407ZL
400	200	1,270	38408	38408HDZ	38408INOX	38408ZL
400	300	1,410	38409	38409HDZ	38409INOX	38409ZL
500	100	1,450	38410	38410HDZ	38410INOX	38410ZL
500	150	1,500	38411	38411HDZ	38411INOX	38411ZL
500	200	1,570	38412	38412HDZ	38412INOX	38412ZL
500	300	1,900	38413	38413HDZ	38413INOX	38413ZL
500	400	1,600	38414	38414HDZ	38414INOX	38414ZL

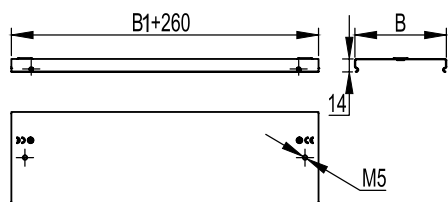

Кришка-відгалужувач Т-подібний вертикальний вниз DDS Cover-type vertical T-branch DDS

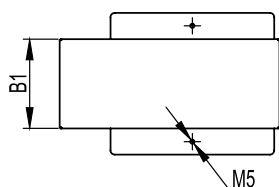
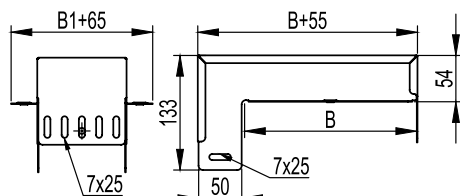

Застосування:

- організація Т-подібного відведення вниз, при цьому розгортаючи відкриту частину лотка навколо своєї осі на 90°. Зручно використовувати в ході експлуатації кабельної траси, так як не вимагає розрізання лотків.

Характеристики:

- товщина сталі аксесуара – 0,8 мм.

Purpose:

- organization of a T-shaped outlet down, while unfolding the open part of the tray around its axis by 90°. It is convenient to use during the operation of the cable route, since it does not require sawing trays.

Specifications:

- thickness of accessory steel – 0,8 mm.

РОЗМІРИ, мм DIMENSIONS, mm		ВАГА WEIGHT кг / kg	КОД, ВИК. 1 CODE TYPE 1	КОД, ВИК. 2 CODE TYPE 2 HDZ	КОД, ВИК. 3 CODE TYPE 3 AISI 304	КОД, ВИК. 4 CODE TYPE 4 ZL
B	B1					
100	50	0,364	37378	37378HDZ	37378INOX	37378ZL
150	50	0,439	37379	37379HDZ	37379INOX	37379ZL
200	50	0,513	37380	37380HDZ	37380INOX	37380ZL
200	100	0,660	37381	37381HDZ	37381INOX	37381ZL
300	50	0,664	37382	37382HDZ	37382INOX	37382ZL
300	100	0,843	37383	37383HDZ	37383INOX	37383ZL
300	150	1,021	37384	37384HDZ	37384INOX	37384ZL

Кришка-відгалужувач Т-подібний – перехідник DDT Cover-type horizontal T-branch – adapter DDT

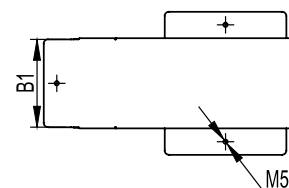
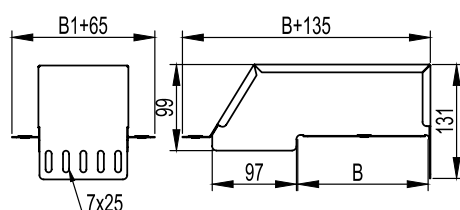

Застосування:

- організація горизонтального Т-відводу в ході експлуатації кабельної траси, так як не вимагає розрізання лотків;
- кабельна траса, від якої здійснюється відгалуження, може бути будь-якої висоти.

Характеристики:

- товщина сталі аксесуара – 0,8 мм.

Purpose:

- organization of horizontal T-bend during the operation of the cable route, since it does not require sawing trays;
- the cable route from which the branch is carried out can be of any height.

Specifications:

- thickness of accessory steel – 0,8 mm.

РОЗМІРИ, мм DIMENSIONS, mm		ВАГА WEIGHT кг / kg	КОД, ВИК. 1 CODE TYPE 1	КОД, ВИК. 2 CODE TYPE 2 HDZ	КОД, ВИК. 3 CODE TYPE 3 AISI 304	КОД, ВИК. 4 CODE TYPE 4 ZL
B	B1					
100	100	0,53	36562	36562HDZ	36562INOX	36562ZL
150	100	0,64	36563	36563HDZ	36563INOX	36563ZL
200	100	0,77	36566	36566HDZ	36566INOX	36566ZL
200	150	1,03	36567	36567HDZ	36567INOX	36567ZL
300	100	0,79	36570	36570HDZ	36570INOX	36570ZL
300	150	1,28	36571	36571HDZ	36571INOX	36571ZL
300	200	1,63	36572	36572HDZ	36572INOX	36572ZL

Кришка-відгалужувач (плоска) TSS Cover for T-branch up (flat) TSS



Застосування:

- організація відгалуження траси вгору, при цьому розгортаючи відкриту частину лотка навколо своєї осі на 90°.

Характеристики:

- товщина сталі аксесуара – 1,0 мм.

Purpose:

- organization of the branch of the route up, while unrolling the open part of the tray around its axis by 90°.

Specifications:

- thickness of accessory steel – 1,0 mm.

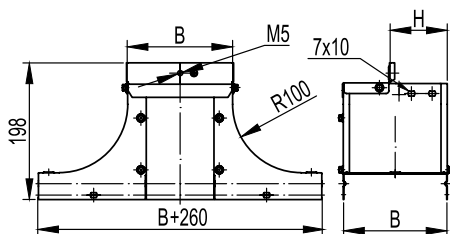

H50

РОЗМІРИ, мм DIMENSIONS, mm	ВАГА WEIGHT	КОД, ВИК. 1 CODE TYPE 1	КОД, ВИК. 2 CODE TYPE 2	КОД, ВИК. 3 CODE TYPE 3	КОД, ВИК. 4 CODE TYPE 4
B	кг / kg		HDZ	AISI 304	ZL
100	0,9	37532	37532HDZ	37532INOX	37532ZL
150	1,2	37539	37539HDZ	37539INOX	37539ZL
200	1,5	37534	37534HDZ	37534INOX	37534ZL
300	1,6	37535	37535HDZ	37535INOX	37535ZL
400	1,8	37536	37536HDZ	37536INOX	37536ZL
500	2	37537	37537HDZ	37537INOX	37537ZL
600	2,2	37538	37538HDZ	37538INOX	37538ZL

H80

РОЗМІРИ, мм DIMENSIONS, mm	ВАГА WEIGHT	КОД, ВИК. 1 CODE TYPE 1	КОД, ВИК. 2 CODE TYPE 2	КОД, ВИК. 3 CODE TYPE 3	КОД, ВИК. 4 CODE TYPE 4
B	кг / kg		HDZ	AISI 304	ZL
100	1,2	37232	37232HDZ	37232INOX	37232ZL
150	1,4	37233	37233HDZ	37233INOX	37233ZL
200	1,7	37234	37234HDZ	37234INOX	37234ZL
300	1,8	37235	37235HDZ	37235INOX	37235ZL
400	2	37226	37226HDZ	37226INOX	37226ZL
500	2,21	37227	37227HDZ	37227INOX	37227ZL
600	2,42	37228	37228HDZ	37228INOX	37228ZL

H100

РОЗМІРИ, мм DIMENSIONS, mm	ВАГА WEIGHT	КОД, ВИК. 1 CODE TYPE 1	КОД, ВИК. 2 CODE TYPE 2	КОД, ВИК. 3 CODE TYPE 3	КОД, ВИК. 4 CODE TYPE 4
B	кг / kg		HDZ	AISI 304	ZL
100	1,5	37332	37332HDZ	37332INOX	37332ZL
150	1,7	37333	37333HDZ	37333INOX	37333ZL
200	2	37334	37334HDZ	37334INOX	37334ZL
300	2,1	37335	37335HDZ	37335INOX	37335ZL
400	2,3	37336	37336HDZ	37336INOX	37336ZL
500	2,51	37337	37337HDZ	37337INOX	37337ZL
600	2,72	37338	37338HDZ	37338INOX	37338ZL

T-відгалужувач вгору (плоский) TSS T-branch up (flat) TSS



Застосування:

- організація відгалуження траси лотків вгору, при цьому розгортаючи відкриту частину лотка навколо своєї осі на 90°.

Характеристики:

- товщина сталі аксесуара – 1,0 мм.

Purpose:

- organization of the branch of the tray path upward, while turning the open part of the tray around its axis by 90°.

Specifications:

- thickness of accessory steel – 1,0 mm.

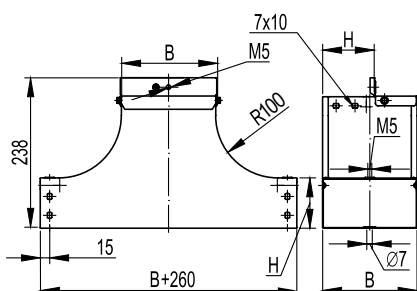

РОЗМІРИ, мм DIMENSIONS, mm	ВАГА WEIGHT	КОД, ВИК. 1 CODE TYPE 1	КОД, ВИК. 2 CODE TYPE 2	КОД, ВИК. 3 CODE TYPE 3	КОД, ВИК. 4 CODE TYPE 4
B	кг / kg		HDZ	AISI 304	ZL
80	1,15	37221	37221HDZ	37221INOX	37221ZL
100	1,450	37222	37222HDZ	37222INOX	37222ZL
150	2,050	37223	37223HDZ	37223INOX	37223ZL
200	2,700	37224	37224HDZ	37224INOX	37224ZL
300	4,400	37225	37225HDZ	37225INOX	37225ZL

Кришка-відгалужувач TS Cover for T-branch up TS

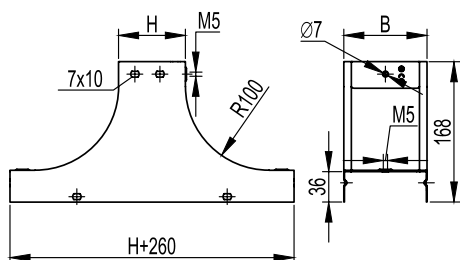

Застосування:

- організація відгалуження траси вгору.

Характеристики:

- товщина сталі аксесуара – 1,0 мм.

Purpose:

- organization of the route branch up.

Specifications:

- thickness of accessory steel – 1,0 mm.

H50

РОЗМІРИ, мм DIMENSIONS, mm	ВАГА WEIGHT	КОД, ВИК. 1 CODE TYPE 1	КОД, ВИК. 2 CODE TYPE 2	КОД, ВИК. 3 CODE TYPE 3	КОД, ВИК. 4 CODE TYPE 4
B	кг / kg		HDZ	AISI 304	ZL
100	1,25	37252	37252HDZ	37252INOX	37252ZL
150	1,05	37253	37253HDZ	37253INOX	37253ZL
200	1,45	37254	37254HDZ	37254INOX	37254ZL
300	1,85	37255	37255HDZ	37255INOX	37255ZL
400	2,25	37256	37256HDZ	37256INOX	37256ZL
500	2,65	37257	37257HDZ	37257INOX	37257ZL
600	3,07	37258	37258HDZ	37258INOX	37258ZL

H80

РОЗМІРИ, мм DIMENSIONS, mm	ВАГА WEIGHT	КОД, ВИК. 1 CODE TYPE 1	КОД, ВИК. 2 CODE TYPE 2	КОД, ВИК. 3 CODE TYPE 3	КОД, ВИК. 4 CODE TYPE 4
B	кг / kg		HDZ	AISI 304	ZL
100	1,2	37242	37242HDZ	37242INOX	37242ZL
150	1,2	37243	37243HDZ	37243INOX	37243ZL
200	1,7	37244	37244HDZ	37244INOX	37244ZL
300	1,8	37245	37245HDZ	37245INOX	37245ZL
400	2	37206	37206HDZ	37206INOX	37206ZL
500	2,22	37207	37207HDZ	37207INOX	37207ZL
600	2,47	37208	37208HDZ	37208INOX	37208ZL

H100

РОЗМІРИ, мм DIMENSIONS, mm	ВАГА WEIGHT	КОД, ВИК. 1 CODE TYPE 1	КОД, ВИК. 2 CODE TYPE 2	КОД, ВИК. 3 CODE TYPE 3	КОД, ВИК. 4 CODE TYPE 4
B	кг / kg		HDZ	AISI 304	ZL
100	1,8	37342	37342HDZ	37342INOX	37342ZL
150	1,9	37343	37343HDZ	37343INOX	37343ZL
200	2,1	37344	37344HDZ	37344INOX	37344ZL
300	2,3	37345	37345HDZ	37345INOX	37345ZL
400	2,5	37346	37346HDZ	37346INOX	37346ZL
500	2,7	37347	37347HDZ	37347INOX	37347ZL
600	2,8	37348	37348HDZ	37348INOX	37348ZL

T-подібний відгалужувач вгору TS T-branch up TS

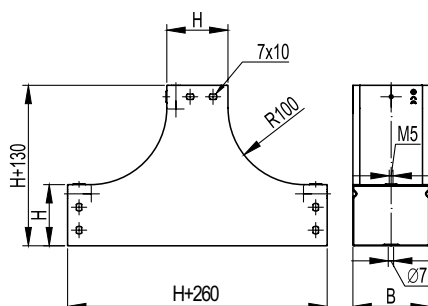

Застосування:

- організація відгалуження траси лотків вгору.

Характеристики:

- товщина сталі аксесуара – 1,0 мм.

Purpose:

- organization of the branch route of the trays up.

Specifications:

- thickness of accessory steel – 1,0 mm.

РОЗМІРИ, мм DIMENSIONS, mm	ВАГА WEIGHT	КОД, ВИК. 1 CODE TYPE 1	КОД, ВИК. 2 CODE TYPE 2	КОД, ВИК. 3 CODE TYPE 3	КОД, ВИК. 4 CODE TYPE 4
B	кг / kg		HDZ	AISI 304	ZL
80	1,14	37201	37201HDZ	37201INOX	37201ZL
100	1,280	37202	37202HDZ	37202INOX	37202ZL
150	1,550	37203	37203HDZ	37203INOX	37203ZL
200	1,770	37204	37204HDZ	37204INOX	37204ZL
300	2,530	37205	37205HDZ	37205INOX	37205ZL

Перехідник RRC RRC adapter

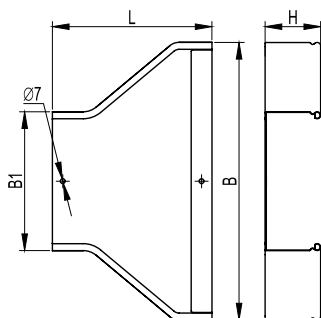

Застосування:

- організація симетричного переходу на лоток іншої ширини.

Характеристики:

- товщина сталі аксесуара – 0,8 мм.

Purpose:

- symmetrical transition organization on a tray of a different width.

Specifications:

- thickness of accessory steel – 0,8 mm.

H50

РОЗМІРИ, мм DIMENSIONS, mm			ВАГА WEIGHT кг / kg	КОД, ВИК. 1 CODE TYPE 1	КОД, ВИК. 2 CODE TYPE 2	КОД, ВИК. 3 CODE TYPE 3	КОД, ВИК. 4 CODE TYPE 4
B	B1	L					
100	50	180	0,40	36308	36308HDZ	36308INOX	36308ZL
150	100	180	0,43	36309	36309HDZ	36309INOX	36309ZL
200	100	170	0,45	36310	36310HDZ	36310INOX	36310ZL
200	150	180	0,50	36311	36311HDZ	36311INOX	36311ZL
300	100	230	0,68	36312	36312HDZ	36312INOX	36312ZL
300	150	200	0,67	36313	36313HDZ	36313INOX	36313ZL
300	200	170	0,60	36314	36314HDZ	36314INOX	36314ZL
400	200	230	0,76	36315	36315HDZ	36315INOX	36315ZL
400	300	230	0,86	36316	36316HDZ	36316INOX	36316ZL
500	200	250	0,91	36317	36317HDZ	36317INOX	36317ZL
500	300	340	0,98	36318	36318HDZ	36318INOX	36318ZL
500	400	350	1,20	36319	36319HDZ	36319INOX	36319ZL
600	300	468	1,34	36420	36420HDZ	36420INOX	36420ZL
600	400	348	1,28	36421	36421HDZ	36421INOX	36421ZL
600	500	230	1,2	36422	36422HDZ	36422INOX	36422ZL

H80

РОЗМІРИ, мм DIMENSIONS, mm			ВАГА WEIGHT кг / kg	КОД, ВИК. 1 CODE TYPE 1	КОД, ВИК. 2 CODE TYPE 2	КОД, ВИК. 3 CODE TYPE 3	КОД, ВИК. 4 CODE TYPE 4
B	B1	L					
100	80	170	0,33	36280	36280HDZ	36280INOX	36280ZL
150	80	180	0,45	36281	36281HDZ	36281INOX	36281ZL
150	100	180	0,45	36282	36282HDZ	36282INOX	36282ZL
200	80	180	0,50	36283	36283HDZ	36283INOX	36283ZL
200	100	170	0,48	36284	36284HDZ	36284INOX	36284ZL
200	150	180	0,52	36285	36285HDZ	36285INOX	36285ZL
300	80	245	0,75	36286	36286HDZ	36286INOX	36286ZL
300	100	230	0,76	36287	36287HDZ	36287INOX	36287ZL
300	150	200	0,70	36288	36288HDZ	36288INOX	36288ZL
300	200	170	0,60	36289	36289HDZ	36289INOX	36289ZL
400	200	180	0,80	36299	36299HDZ	36299INOX	36299ZL
400	300	230	0,90	36290	36290HDZ	36290INOX	36290ZL
500	300	340	1,30	36291	36291HDZ	36291INOX	36291ZL
500	400	350	1,58	36292	36292HDZ	36292INOX	36292ZL
500	200	350	1,60	36293	36293HDZ	36293INOX	36293ZL
600	300	468	1,34	36294	36294HDZ	36294INOX	36294ZL
600	400	348	1,28	36295	36295HDZ	36295INOX	36295ZL
600	500	230	1,2	36296	36296HDZ	36296INOX	36296ZL

H100

РОЗМІРИ, мм DIMENSIONS, mm			ВАГА WEIGHT кг / kg	КОД, ВИК. 1 CODE TYPE 1	КОД, ВИК. 2 CODE TYPE 2	КОД, ВИК. 3 CODE TYPE 3	КОД, ВИК. 4 CODE TYPE 4
B	B1	L					
150	100	180	0,56	36320	36320HDZ	36320INOX	36320ZL
200	100	170	0,60	36321	36321HDZ	36321INOX	36321ZL
200	150	180	0,65	36322	36322HDZ	36322INOX	36322ZL
300	100	230	0,89	36323	36323HDZ	36323INOX	36323ZL
300	150	200	0,88	36324	36324HDZ	36324INOX	36324ZL
300	200	170	0,78	36325	36325HDZ	36325INOX	36325ZL
400	200	230	1,10	36326	36326HDZ	36326INOX	36326ZL
400	300	230	1,20	36327	36327HDZ	36327INOX	36327ZL
500	200	250	1,25	36328	36328HDZ	36328INOX	36328ZL
500	300	340	1,32	36329	36329HDZ	36329INOX	36329ZL
500	400	350	1,60	36330	36330HDZ	36330INOX	36330ZL
600	300	468	1,45	36431	36431HDZ	36431INOX	36431ZL
600	400	348	1,36	36432	36432HDZ	36432INOX	36432ZL
600	500	230	1,27	36433	36433HDZ	36433INOX	36433ZL
500	200	350	1,60	36293	36293HDZ	36293INOX	36293ZL
600	300	468	1,34	36294	36294HDZ	36294INOX	36294ZL
600	400	348	1,28	36295	36295HDZ	36295INOX	36295ZL
600	500	230	1,2	36296	36296HDZ	36296INOX	36296ZL

Кришка на перехідник RRC Cover for RRC adapter

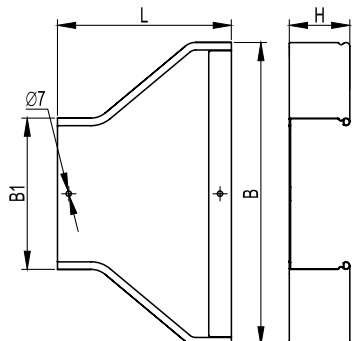

Застосування:

- захист кабелів від зовнішніх впливів.

Характеристики:

- товщина сталі кришки аксесуара – 0,8 мм.

Purpose:

- protection of cables from external influences.

Specifications:

- thickness of accessory cover steel – 0,8 mm.

РОЗМІРИ, мм DIMENSIONS, mm			ВАГА WEIGHT кг / kg	КОД, ВИК. 1 CODE TYPE 1	КОД, ВИК. 2 CODE TYPE 2	КОД, ВИК. 3 CODE TYPE 3	КОД, ВИК. 4 CODE TYPE 4
B	B1	L					
100	50	180	0,20	38079	38079HDZ	38079INOX	38079ZL
150	80	180	0,25	38081	38081HDZ	38081INOX	38081ZL
150	100	180	0,28	38082	38082HDZ	38082INOX	38082ZL
200	80	180	0,30	38083	38083HDZ	38083INOX	38083ZL
200	100	170	0,30	38084	38084HDZ	38084INOX	38084ZL
200	150	180	0,34	38085	38085HDZ	38085INOX	38085ZL
300	80	245	0,50	38086	38086HDZ	38086INOX	38086ZL
300	100	230	0,48	38087	38087HDZ	38087INOX	38087ZL
300	150	200	0,46	38088	38088HDZ	38088INOX	38088ZL
300	200	170	0,44	38089	38089HDZ	38089INOX	38089ZL
400	200	230	0,50	38308	38308HDZ	38308INOX	38308ZL
400	300	230	0,50	38090	38090HDZ	38090INOX	38090ZL
500	200	250	0,50	38093	38093HDZ	38093INOX	38093ZL
500	300	340	0,55	38091	38091HDZ	38091INOX	38091ZL
500	400	350	0,60	38092	38092HDZ	38092INOX	38092ZL
600	300	468	0,60	38191	38191HDZ	38191INOX	38191ZL
600	400	348	0,65	38192	38192HDZ	38192INOX	38192ZL
600	500	230	0,70	38193	38193HDZ	38193INOX	38193ZL

Перехідник лівобічний RRS Left-side adapter RRS

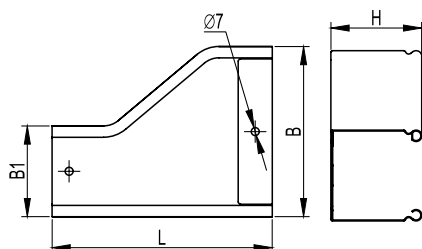

Застосування:

- організація лівостороннього переходу на лоток іншої ширини.

Характеристики:

- товщина сталі аксесуара – 0,8 мм.

Purpose:

- organization of the left-hand crossing onto a tray of a different width.

Specifications:

- thickness of accessory steel – 0,8 mm.

H50

РОЗМІРИ, мм DIMENSIONS, mm			ВАГА WEIGHT кг / kg	КОД, ВИК. 1 CODE TYPE 1	КОД, ВИК. 2 CODE TYPE 2	КОД, ВИК. 3 CODE TYPE 3	КОД, ВИК. 4 CODE TYPE 4
B	B1	L					
100	50	180	0,38	36354	36354HDZ	36354INOX	36354ZL
150	100	170	0,40	36355	36355HDZ	36355INOX	36355ZL
200	100	230	0,58	36356	36356HDZ	36356INOX	36356ZL
200	150	180	0,60	36357	36357HDZ	36357INOX	36357ZL
300	100	350	0,60	36358	36358HDZ	36358INOX	36358ZL
300	150	290	1,10	36359	36359HDZ	36359INOX	36359ZL
300	200	230	0,90	36360	36360HDZ	36360INOX	36360ZL
400	200	340	1,00	36361	36361HDZ	36361INOX	36361ZL
400	300	230	0,90	36362	36362HDZ	36362INOX	36362ZL
500	200	470	1,00	36363	36363HDZ	36363INOX	36363ZL
500	300	350	1,10	36364	36364HDZ	36364INOX	36364ZL
500	400	320	1,40	36365	36365HDZ	36365INOX	36365ZL
600	300	468	1,84	36466	36466HDZ	36466INOX	36466ZL
600	400	348	1,44	36467	36467HDZ	36467INOX	36467ZL
600	500	230	1,65	36468	36468HDZ	36468INOX	36468ZL

H80

РОЗМІРИ, мм DIMENSIONS, mm			ВАГА WEIGHT кг / kg	КОД, ВИК. 1 CODE TYPE 1	КОД, ВИК. 2 CODE TYPE 2	КОД, ВИК. 3 CODE TYPE 3	КОД, ВИК. 4 CODE TYPE 4
B	B1	L					
100	80	180	0,42	36521	36521HDZ	36521INOX	36521ZL
150	80	190	0,48	36522	36522HDZ	36522INOX	36522ZL
150	100	170	0,42	36523	36523HDZ	36523INOX	36523ZL
200	80	250	0,68	36524	36524HDZ	36524INOX	36524ZL
200	100	230	0,62	36525	36525HDZ	36525INOX	36525ZL
200	150	170	0,60	36526	36526HDZ	36526INOX	36526ZL
300	80	370	1,20	36527	36527HDZ	36527INOX	36527ZL
300	100	350	1,10	36528	36528HDZ	36528INOX	36528ZL
300	150	290	1,00	36529	36529HDZ	36529INOX	36529ZL
300	200	230	0,90	36530	36530HDZ	36530INOX	36530ZL
400	200	210	1,00	36305	36305HDZ	36305INOX	36305ZL
400	300	230	1,20	36531	36531HDZ	36531INOX	36531ZL
500	200	470	1,10	36533	36533HDZ	36533INOX	36533ZL
500	300	350	1,30	36532	36532HDZ	36532INOX	36532ZL
500	400	320	1,40	36307	36307HDZ	36307INOX	36307ZL
600	300	468	1,91	36608	36608HDZ	36608INOX	36608ZL
600	400	348	1,5	36609	36609HDZ	36609INOX	36609ZL
600	500	230	1,7	36610	36610HDZ	36610INOX	36610ZL

H100

РОЗМІРИ, мм DIMENSIONS, mm			ВАГА WEIGHT кг / kg	КОД, ВИК. 1 CODE TYPE 1	КОД, ВИК. 2 CODE TYPE 2	КОД, ВИК. 3 CODE TYPE 3	КОД, ВИК. 4 CODE TYPE 4
B	B1	L					
150	100	170	0,50	36366	36366HDZ	36366INOX	36366ZL
200	100	230	0,60	36367	36367HDZ	36367INOX	36367ZL
200	150	180	0,68	36368	36368HDZ	36368INOX	36368ZL
300	100	350	0,70	36369	36369HDZ	36369INOX	36369ZL
300	150	290	1,10	36370	36370HDZ	36370INOX	36370ZL
300	200	230	1,15	36371	36371HDZ	36371INOX	36371ZL
400	200	340	1,20	36372	36372HDZ	36372INOX	36372ZL
400	300	230	1,10	36373	36373HDZ	36373INOX	36373ZL
500	200	470	1,20	36374	36374HDZ	36374INOX	36374ZL
500	300	350	1,35	36375	36375HDZ	36375INOX	36375ZL
500	400	320	1,80	36376	36376HDZ	36376INOX	36376ZL
600	300	468	2,11	36477	36477HDZ	36477INOX	36477ZL
600	400	348	1,6	36478	36478HDZ	36478INOX	36478ZL
600	500	230	1,8	36479	36479HDZ	36479INOX	36479ZL

Кришка на перехідник лівобічний RRS Cover for left-side adapter RRS

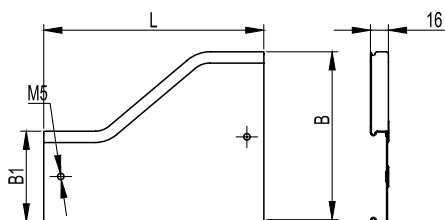

Застосування:

- захист кабелів від зовнішніх впливів.

Характеристики:

- товщина сталі кришки аксесуара – 0,8 мм.

Purpose:

- protection of cables from external influences.

Specifications:

- thickness of accessory cover steel – 0,8 mm.

РОЗМІРИ, мм DIMENSIONS, mm			ВАГА WEIGHT кг / kg	КОД, ВИК. 1 CODE TYPE 1	КОД, ВИК. 2 CODE TYPE 2	КОД, ВИК. 3 CODE TYPE 3	КОД, ВИК. 4 CODE TYPE 4
B	B1	L					
100	50	180	0,2	38160	38160HDZ	38160INOX	38160ZL
100	80	180	0,22	38161	38161HDZ	38161INOX	38161ZL
150	80	190	0,26	38162	38162HDZ	38162INOX	38162ZL
150	100	170	0,24	38163	38163HDZ	38163INOX	38163ZL
200	80	250	0,36	38164	38164HDZ	38164INOX	38164ZL
200	100	230	0,38	38165	38165HDZ	38165INOX	38165ZL
200	150	180	0,32	38166	38166HDZ	38166INOX	38166ZL
300	80	370	0,7	38167	38167HDZ	38167INOX	38167ZL
300	100	350	0,72	38168	38168HDZ	38168INOX	38168ZL
300	150	290	0,62	38169	38169HDZ	38169INOX	38169ZL
300	200	230	0,54	38170	38170HDZ	38170INOX	38170ZL
400	200	210	0,65	38313	38313HDZ	38313INOX	38313ZL
400	300	230	0,7	38171	38171HDZ	38171INOX	38171ZL
500	200	470	0,82	38315	38315HDZ	38315INOX	38315ZL
500	300	350	0,9	38172	38172HDZ	38172INOX	38172ZL
500	400	320	1,1	38173	38173HDZ	38173INOX	38173ZL
600	300	468	1,28	38072	38072HDZ	38072INOX	38072ZL
600	400	348	1,2	38073	38073HDZ	38073INOX	38073ZL
600	500	230	0,9	38074	38074HDZ	38074INOX	38074ZL

Кришка на перехідник правобічний RRD Cover for right-side adapter RRD

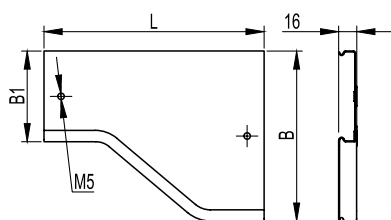

Застосування:

- захист кабелів від зовнішніх впливів.

Характеристики:

- товщина сталі кришки аксесуара – 0,8 мм.

Purpose:

- protection of cables from external influences.

Specifications:

- thickness of accessory cover steel – 0,8 mm.

РОЗМІРИ, мм DIMENSIONS, mm			ВАГА WEIGHT кг / kg	КОД, ВИК. 1 CODE TYPE 1	КОД, ВИК. 2 CODE TYPE 2	КОД, ВИК. 3 CODE TYPE 3	КОД, ВИК. 4 CODE TYPE 4
B	B1	L					
100	50	180	0,2	38120	38120HDZ	38120INOX	38120ZL
100	80	180	0,22	38121	38121HDZ	38121INOX	38121ZL
150	80	190	0,26	38122	38122HDZ	38122INOX	38122ZL
150	100	170	0,24	38123	38123HDZ	38123INOX	38123ZL
200	80	250	0,36	38124	38124HDZ	38124INOX	38124ZL
200	100	230	0,38	38125	38125HDZ	38125INOX	38125ZL
200	150	180	0,32	38126	38126HDZ	38126INOX	38126ZL
300	80	370	0,7	38127	38127HDZ	38127INOX	38127ZL
300	100	350	0,72	38128	38128HDZ	38128INOX	38128ZL
300	150	290	0,62	38129	38129HDZ	38129INOX	38129ZL
300	200	230	0,54	38130	38130HDZ	38130INOX	38130ZL
400	200	210	0,65	38310	38310HDZ	38310INOX	38310ZL
400	300	230	0,7	38131	38131HDZ	38131INOX	38131ZL
500	200	468	0,82	38316	38316HDZ	38316INOX	38316ZL
500	300	350	0,9	38132	38132HDZ	38132INOX	38132ZL
500	400	230	1,1	38133	38133HDZ	38133INOX	38133ZL
600	300	468	1,28	38032	38032HDZ	38032INOX	38032ZL
600	400	348	1,2	38033	38033HDZ	38033INOX	38033ZL
600	500	230	0,9	38034	38034HDZ	38034INOX	38034ZL

Перехідник правобічний RRD

Right-side adapter RRD

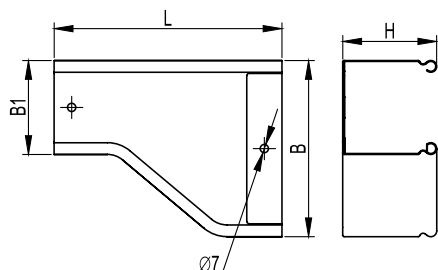

Застосування:

- організація правостороннього переходу на лоток іншої ширини.

Характеристики:

- товщина сталі аксесуара – 0,8 мм.

Purpose:

- organization of the right-hand crossing onto a tray of a different width.

Specifications:

- thickness of accessory steel – 0,8 mm.

H50

РОЗМІРИ, мм DIMENSIONS, mm			ВАГА WEIGHT кг / kg	КОД, ВИК. 1 CODE TYPE 1	КОД, ВИК. 2 CODE TYPE 2	КОД, ВИК. 3 CODE TYPE 3	КОД, ВИК. 4 CODE TYPE 4
B	B1	L					
100	50	180	0,38	36331	36331HDZ	36331INOX	36331ZL
150	100	170	0,40	36332	36332HDZ	36332INOX	36332ZL
200	100	230	0,58	36333	36333HDZ	36333INOX	36333ZL
200	150	180	0,60	36334	36334HDZ	36334INOX	36334ZL
300	100	350	0,60	36335	36335HDZ	36335INOX	36335ZL
300	150	290	1,10	36336	36336HDZ	36336INOX	36336ZL
300	200	230	0,90	36337	36337HDZ	36337INOX	36337ZL
400	200	340	1,00	36338	36338HDZ	36338INOX	36338ZL
400	300	230	0,90	36339	36339HDZ	36339INOX	36339ZL
500	200	280	1,00	36340	36340HDZ	36340INOX	36340ZL
500	300	350	1,10	36341	36341HDZ	36341INOX	36341ZL
500	400	230	1,40	36342	36342HDZ	36342INOX	36342ZL
600	300	468	1,84	36443	36443HDZ	36443INOX	36443ZL
600	400	348	1,4	36444	36444HDZ	36444INOX	36444ZL
600	500	230	1,65	36445	36445HDZ	36445INOX	36445ZL

H80

РОЗМІРИ, мм DIMENSIONS, mm			ВАГА WEIGHT кг / kg	КОД, ВИК. 1 CODE TYPE 1	КОД, ВИК. 2 CODE TYPE 2	КОД, ВИК. 3 CODE TYPE 3	КОД, ВИК. 4 CODE TYPE 4
B	B1	L					
100	80	180	0,42	36401	36401HDZ	36401INOX	36401ZL
150	80	190	0,48	36402	36402HDZ	36402INOX	36402ZL
150	100	170	0,42	36403	36403HDZ	36403INOX	36403ZL
200	80	250	0,68	36404	36404HDZ	36404INOX	36404ZL
200	100	230	0,62	36405	36405HDZ	36405INOX	36405ZL
200	150	170	0,60	36406	36406HDZ	36406INOX	36406ZL
300	80	370	1,20	36407	36407HDZ	36407INOX	36407ZL
300	100	350	1,10	36408	36408HDZ	36408INOX	36408ZL
300	150	290	1,00	36409	36409HDZ	36409INOX	36409ZL
300	200	230	0,90	36410	36410HDZ	36410INOX	36410ZL
400	200	210	1,00	36301	36301HDZ	36301INOX	36301ZL
400	300	230	1,20	36411	36411HDZ	36411INOX	36411ZL
500	200	350	1,10	36377	36377HDZ	36377INOX	36377ZL
500	300	350	1,30	36412	36412HDZ	36412INOX	36412ZL
500	400	230	1,40	36413	36413HDZ	36413INOX	36413ZL
600	300	468	1,91	36414	36414HDZ	36414INOX	36414ZL
600	400	348	1,5	36415	36415HDZ	36415INOX	36415ZL
600	500	230	1,7	36416	36416HDZ	36416INOX	36416ZL

H100

РОЗМІРИ, мм DIMENSIONS, mm			ВАГА WEIGHT кг / kg	КОД, ВИК. 1 CODE TYPE 1	КОД, ВИК. 2 CODE TYPE 2	КОД, ВИК. 3 CODE TYPE 3	КОД, ВИК. 4 CODE TYPE 4
B	B1	L					
150	100	170	0,50	36343	36343HDZ	36343INOX	36343ZL
200	100	230	0,60	36344	36344HDZ	36344INOX	36344ZL
200	150	180	0,68	36345	36345HDZ	36345INOX	36345ZL
300	100	350	0,70	36346	36346HDZ	36346INOX	36346ZL
300	150	290	1,10	36347	36347HDZ	36347INOX	36347ZL
300	200	230	1,15	36348	36348HDZ	36348INOX	36348ZL
400	200	340	1,20	36349	36349HDZ	36349INOX	36349ZL
400	300	230	1,10	36350	36350HDZ	36350INOX	36350ZL
500	200	468	1,20	36351	36351HDZ	36351INOX	36351ZL
500	300	350	1,35	36352	36352HDZ	36352INOX	36352ZL
500	400	230	1,80	36353	36353HDZ	36353INOX	36353ZL
600	300	468	2,11	36454	36454HDZ	36454INOX	36454ZL
600	400	348	1,6	36455	36455HDZ	36455INOX	36455ZL
600	500	230	1,8	36456	36456HDZ	36456INOX	36456ZL

Горизонтальний кут 90°, глухий Horizontal angle 90°, blind

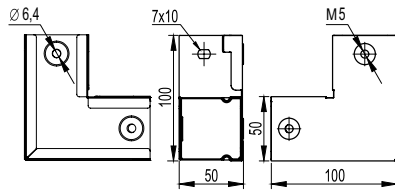

Застосування:

- організація повороту траси в горизонтальній площині на 90°.

Характеристики:

- товщина сталі аксесуара – 0,8 мм.

Purpose:

- track turning organization in a horizontal plane at 90°.

Specifications:

- thickness of accessory steel – 0,8 mm.

РОЗМІРИ, мм DIMENSIONS, mm		ВАГА WEIGHT	КОД, ВИК. 1 CODE TYPE 1	КОД, ВИК. 2 CODE TYPE 2	КОД, ВИК. 3 CODE TYPE 3	КОД, ВИК. 4 CODE TYPE 4
Н	В	кг / kg		HDZ	AISI 304	ZL
50	50	0,23	39000	39000HDZ	39000INOX	39000ZL

Кут вертикальний вгору 90°, глухий Vertical angle up 90°, blind

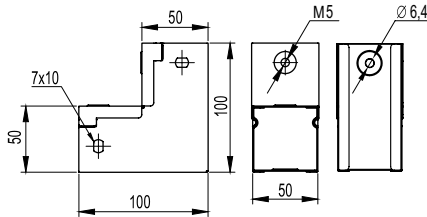

Застосування:

- організація повороту траси вгору на 90°.

Характеристики:

- товщина сталі аксесуара – 0,8 мм.

Purpose:

- organization of turning the track up 90°.

Specifications:

- thickness of accessory steel – 0,8 mm.

РОЗМІРИ, мм DIMENSIONS, mm		ВАГА WEIGHT	КОД, ВИК. 1 CODE TYPE 1	КОД, ВИК. 2 CODE TYPE 2	КОД, ВИК. 3 CODE TYPE 3	КОД, ВИК. 4 CODE TYPE 4
Н	В	кг / kg		HDZ	AISI 304	ZL
50	50	0,22	39001	39001HDZ	39001INOX	39001ZL

Кут вертикальний вниз 90°, глухий Angle vertical down 90°, blind

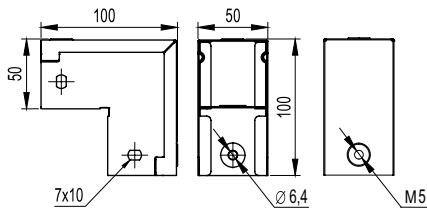

Застосування:

- організація повороту траси вниз на 90°.

Характеристики:

- товщина сталі аксесуара – 0,8 мм.

Purpose:

- organization of turning the track down 90°.

Specifications:

- thickness of accessory steel – 0,8 mm.

РОЗМІРИ, мм DIMENSIONS, mm		ВАГА WEIGHT	КОД, ВИК. 1 CODE TYPE 1	КОД, ВИК. 2 CODE TYPE 2	КОД, ВИК. 3 CODE TYPE 3	КОД, ВИК. 4 CODE TYPE 4
Н	В	кг / kg		HDZ	AISI 304	ZL
50	50	0,25	39002	39002HDZ	39002INOX	39002ZL

Відгалужувач горизонтальний Т-подібний, глухий Horizontal T-piece, blind

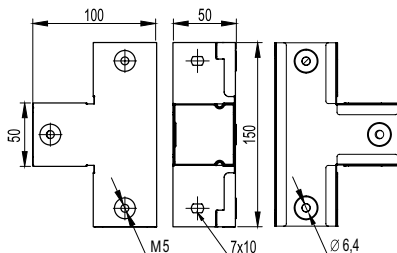

Застосування:

- організація Т-подібного відведення траси в горизонтальній площині.

Характеристики:

- товщина сталі аксесуара – 0,8 мм.

Purpose:

- organization of a T-shaped route in the horizontal plane.

Specifications:

- thickness of accessory steel – 0,8 mm.

РОЗМІРИ, мм DIMENSIONS, mm		ВАГА WEIGHT	КОД, ВИК. 1 CODE TYPE 1	КОД, ВИК. 2 CODE TYPE 2	КОД, ВИК. 3 CODE TYPE 3	КОД, ВИК. 4 CODE TYPE 4
Н	В	кг / kg		HDZ	AISI 304	ZL
50	50	0,31	39003	39003HDZ	39003INOX	39003ZL

Відгалужувач горизонтальний Х-подібний, глухий Horizontal coupler, X-shaped, blind

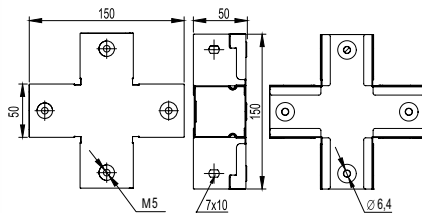

Застосування:

- організація двостороннього Х-подібного відведення траси в горизонтальній площині.

Характеристики:

- товщина сталі аксесуара – 0,8 мм.

Purpose:

- organization of two-way X-shaped route allotment in horizontal the plane.

Specifications:

- thickness of accessory steel – 0,8 mm.

РОЗМІРИ, мм DIMENSIONS, mm		ВАГА WEIGHT	КОД, ВИК. 1 CODE TYPE 1	КОД, ВИК. 2 CODE TYPE 2	КОД, ВИК. 3 CODE TYPE 3	КОД, ВИК. 4 CODE TYPE 4
Н	В	кг / kg		HDZ	AISI 304	ZL
50	50	0,38	39004	39004HDZ	39004INOX	39004ZL

Розворот площини лівий, глухий U-turn left, blind

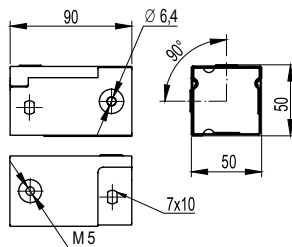

Застосування:

- розворот площині траси на 90° вліво.

Характеристики:

- товщина сталі аксесуара – 0,8 мм.

Purpose:

- turn the plane of the track 90° to the left.

Specifications:

- thickness of accessory steel – 0,8 mm.

РОЗМІРИ, мм DIMENSIONS, mm		ВАГА WEIGHT	КОД, ВИК. 1 CODE TYPE 1	КОД, ВИК. 2 CODE TYPE 2	КОД, ВИК. 3 CODE TYPE 3	КОД, ВИК. 4 CODE TYPE 4
Н	В	кг / kg		HDZ	AISI 304	ZL
50	50	0,14	39005	39005HDZ	39005INOX	39005ZL

Розворот площині правий, глухий U-turn right, blind

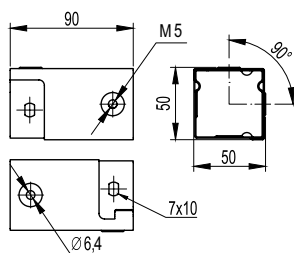

Застосування:

- розворот площині траси на 90° вправо.

Характеристики:

- товщина сталі аксесуара – 0,8 мм.

Purpose:

- turn the plane of the track 90° to the right.

Specifications:

- thickness of accessory steel – 0,8 mm.

РОЗМІРИ, мм DIMENSIONS, mm		ВАГА WEIGHT	КОД, ВИК. 1 CODE TYPE 1	КОД, ВИК. 2 CODE TYPE 2	КОД, ВИК. 3 CODE TYPE 3	КОД, ВИК. 4 CODE TYPE 4
Н	В	кг / kg		HDZ	AISI 304	ZL
50	50	0,14	39006	39006HDZ	39006INOX	39006ZL

■ Універсальні аксесуари Universal accessories

Спрощена редукція Reduction elements

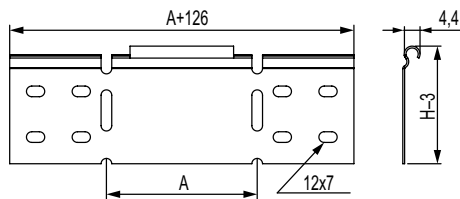

Застосування:

- з'єднання лотків різної ширини.

Характеристики:

- товщина сталі - 1,2 мм;
- при односторонній редукції використовуються спільно з з'єднувальними пластинами GTO відповідної висоти;
- постачаються в не зігнутому вигляді

Purpose:

- connection of trays of various widths.

Specifications:

- steel thickness - 1,2 mm;
- for one-sided reduction, they are used in conjunction with GTO connecting plates of the appropriate height;
- supplied unfolded.

H50

РОЗМІРИ, мм DIMENSIONS, mm A	ВАГА WEIGHT кг / kg	КОД, ВИК. 1 CODE TYPE 1	КОД, ВИК. 2 CODE TYPE 2 HDZ	КОД, ВИК. 3 CODE TYPE 3 AISI 304	КОД, ВИК. 4 CODE TYPE 4 ZL
100	0,12	LR5100	LR5100HDZ	LR5100INOX	LR5100ZL
200	0,18	LR5200	LR5200HDZ	LR5200INOX	LR5200ZL
300	0,23	LR5300	LR5300HDZ	LR5300INOX	LR5300ZL
400	0,29	LR5400	LR5400HDZ	LR5400INOX	LR5400ZL

H80

РОЗМІРИ, мм DIMENSIONS, mm A	ВАГА WEIGHT кг / kg	КОД, ВИК. 1 CODE TYPE 1	КОД, ВИК. 2 CODE TYPE 2 HDZ	КОД, ВИК. 3 CODE TYPE 3 AISI 304	КОД, ВИК. 4 CODE TYPE 4 ZL
100	0,19	LR8100	LR8100HDZ	LR8100INOX	LR8100ZL
200	0,27	LR8200	LR8200HDZ	LR8200INOX	LR8200ZL
300	0,35	LR8300	LR8300HDZ	LR8300INOX	LR8300ZL
400	0,43	LR8400	LR8400HDZ	LR8400INOX	LR8400ZL

H100

РОЗМІРИ, мм DIMENSIONS, mm A	ВАГА WEIGHT кг / kg	КОД, ВИК. 1 CODE TYPE 1	КОД, ВИК. 2 CODE TYPE 2 HDZ	КОД, ВИК. 3 CODE TYPE 3 AISI 304	КОД, ВИК. 4 CODE TYPE 4 ZL
100	0,23	LR1100	LR1100HDZ	LR1100INOX	LR1100ZL
200	0,32	LR1200	LR1200HDZ	LR1200INOX	LR1200ZL
300	0,42	LR1300	LR1300HDZ	LR1300INOX	LR1300ZL
400	0,52	LR1400	LR1400HDZ	LR1400INOX	LR1400ZL

Перегородка SEP SEP partition

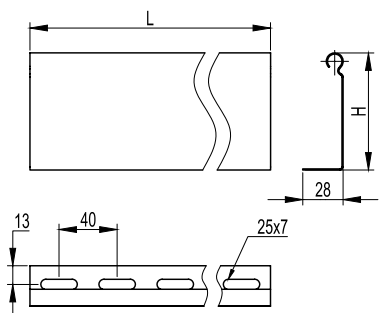

Застосування:

- поділ кабелів всередині лотка.

Характеристики:

- товщина сталі виконання 1, 2 і 4 - 0,7 мм, товщина сталі виконання 3 - 0,8 мм.

Purpose:

- separation of cables inside the tray.

Specifications:

- thickness of steel of execution 1, 2 and 4 - 0,7 mm, thickness of steel of execution 3 - 0,8 mm.

РОЗМІРИ, мм DIMENSIONS, mm H L	ВАГА, кг/м WEIGHT, kg/m	КОД, ВИК. 1 CODE TYPE 1	КОД, ВИК. 2 CODE TYPE 2 HDZ	КОД, ВИК. 3 CODE TYPE 3 AISI 304	КОД, ВИК. 4 CODE TYPE 4 ZL
50 2000	0,48	36470	36470HDZ	-	36470ZL
50 3000	0,48	36480	36480HDZ	36480INOX	36480ZL
80 2000	0,68	36490	36490HDZ	-	36490ZL
80 3000	0,68	36500	36500HDZ	36500INOX	36500ZL
100 3000	0,84	36510	36510HDZ	36510INOX	36510ZL

З'єднувальна пластина GTO Connecting plate GTO



Застосування:

- з'єднання лотків і аксесуарів в разі відсутності з'єднань "мама-тато".

Характеристики:

- товщина стали – 0,8 мм.

Purpose:

- connection of trays and accessories in the absence of female-to-male connections.

Specifications:

- steel thickness – 0,8 mm.

РОЗМІРИ, мм DIMENSIONS, mm		ВАГА WEIGHT кг / kg	КОД, ВИК. 1	КОД, ВИК. 2	КОД, ВИК. 3	КОД, ВИК. 4
Н	А		CODE TYPE 1	CODE TYPE 2	CODE TYPE 3	CODE TYPE 4
50	0	0,02	37301	37301HDZ	37301INOX	37301ZL
80	30	0,03	37303	37303HDZ	37303INOX	37303ZL
100	50	0,04	37305	37305HDZ	37305INOX	37305ZL

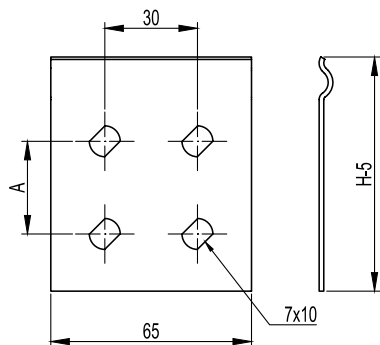

Пластина для заземлення PTCE Grounding plate PTS

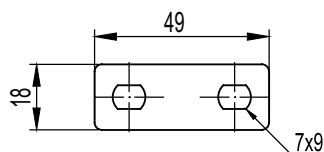

Застосування:

- мідна пластина з нікельованим покриттям служить для передачі заземлення в з'єднаннях що стикаються "мама-мама", "тато-тато".

Характеристики:

- товщина – 1 мм.

Purpose:

- Nickel-plated copper plate is used to transfer grounding in abutting female-to-female and male-to-male connections.

Specifications:

- thickness – 1 mm.

РОЗМІРИ, мм DIMENSIONS, mm	ВАГА WEIGHT кг / kg	КОД, ВИК. 1 CODE TYPE 1
50		
80	0,03	37501
100		

Пластина кріпильна GSV Mounting plate GSV



Застосування:

- зміна рівня прокладки кабельної траси під довільним кутом.

Характеристики:

- товщина – 1,5 мм.

Purpose:

- changing the level of the cable route at an arbitrary angle.

Specifications:

- thickness – 1,5 mm.

РОЗМІРИ, мм DIMENSIONS, mm	ВАГА WEIGHT кг / kg	КОД, ВИК. 1 CODE TYPE 1	КОД, ВИК. 2 CODE TYPE 2	КОД, ВИК. 3 CODE TYPE 3	КОД, ВИК. 4 CODE TYPE 4
Н			HDZ	AISI 304	ZL
50	0,23	30013	30013HDZ	30013INOX	30013ZL
80	0,25	30014	30014HDZ	30014INOX	30014ZL
100	0,3	30015	30015HDZ	30015INOX	30015ZL

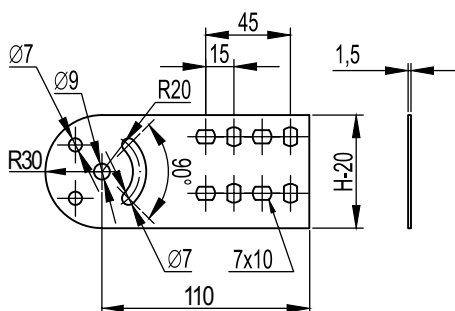

З'єднувальний фланець FR Connecting flange FR

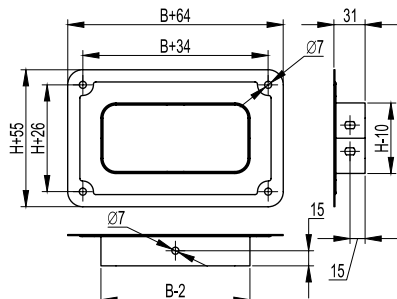

Застосування:

- введення кабельної траси в стіну або в обладнання.

Характеристики:

- товщина пластин – 1 мм.

Purpose:

- entry of the cable route into the wall or equipment.

Specifications:

- plate thickness – 1 mm.

РОЗМІРИ, мм DIMENSIONS, mm		ВАГА WEIGHT	КОД, ВИК. 1 CODE TYPE 1	КОД, ВИК. 2 CODE TYPE 2	КОД, ВИК. 3 CODE TYPE 3	КОД, ВИК. 4 CODE TYPE 4
Н	В	кг / kg		HDZ	AISI 304	ZL
80	50	0,05	37410**	37410HDZ**	37410INOX**	37410ZL
	80	1,12	37431	37431HDZ	37431INOX	37431ZL
	100	1,16	37432	37432HDZ	37432INOX	37432ZL
	150	0,24	37433	37433HDZ	37433INOX	37433ZL
	200	0,26	37434	37434HDZ	37434INOX	37434ZL
	300	0,36	37435	37435HDZ	37435INOX	37435ZL
	400	0,55	37436	37436HDZ	37436INOX	37436ZL
500	0,6	37437	37437HDZ	37437INOX	37437ZL	

** Позиція постачається без верхньої частини каналу, що вводиться.

** The position is supplied without the upper part of the inlet.

Захисна пластина RP Protective plate RP

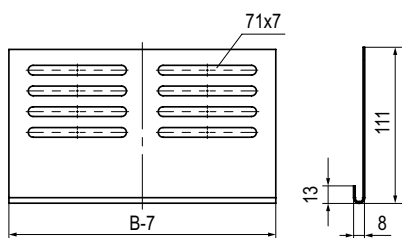

Застосування:

- захист кабелю від пошкодження об гострі грані лотка.

Характеристики:

- кріпиться до основи лотка гвинтами М6х10 і гайками М6 з насічкою з розділу "M5 Combitech";

- товщина пластини – 1,2 мм.

Purpose:

- protection of the cable from damage on the sharp edges of the tray.

Specifications:

- fixed to the base of the tray with M6x10 screws and M6 nuts with a notch from the "M5 Combitech" section;

- plate thickness – 1,2 mm.

РОЗМІРИ, мм DIMENSIONS, mm		ВАГА WEIGHT	КОД, ВИК. 1 CODE TYPE 1	КОД, ВИК. 2 CODE TYPE 2	КОД, ВИК. 3 CODE TYPE 3	КОД, ВИК. 4 CODE TYPE 4
Н	В	кг / kg		HDZ	AISI 304	ZL
50	100	0,08	36900	36900HDZ	36900INOX	36900ZL
	150	0,11	36910	36910HDZ	36910INOX	36910ZL
	200	0,15	36920	36920HDZ	36920INOX	36920ZL
	300	0,31	36940	36940HDZ	36940INOX	36940ZL
	400	0,30	36920 + 36920	36920HDZ + 36920HDZ	36920INOX + 36920INOX	36920ZL + 36920ZL
80	400	0,30	36920 + 36920	36920HDZ + 36920HDZ	36920INOX + 36920INOX	36920ZL + 36920ZL
100	500	0,46	36920 + 36940	36920HDZ + 36940HDZ	36920INOX + 36940INOX	36920ZL + 36940ZL

Сполучна накладка CGC для кришок лотка CGC connector plate for tray covers

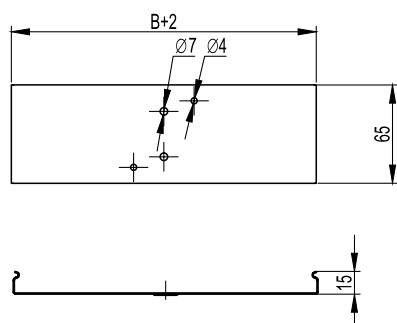

Застосування:

- з'єднання нерівно відрізнаних кришок лотків.

Характеристики:

- кріпиться до таких кришок лотка гвинтами М6х10 і гайками М6 з насічкою з розділу "M5 Combitech";

- товщина пластин – 1 мм.

Purpose:

- connection of unevenly cut tray covers.

Specifications:

- is attached to the tray covers with M6x10 screws and M6 nuts with a notch from the section M5 Combitech;

- plate thickness – 1 mm.

РОЗМІРИ, мм DIMENSIONS, mm		ВАГА WEIGHT	КОД, ВИК. 1 CODE TYPE 1	КОД, ВИК. 2 CODE TYPE 2	КОД, ВИК. 3 CODE TYPE 3	КОД, ВИК. 4 CODE TYPE 4
Н	В	кг / kg		HDZ	AISI 304	ZL
50	50	0,04	37390	37390HDZ	37390INOX	37390ZL
	80	0,04	37391	37391HDZ	37391INOX	37391ZL
	100	0,06	37392	37392HDZ	37392INOX	37392ZL
	150	0,08	37393	37393HDZ	37393INOX	37393ZL
	200	0,10	37394	37394HDZ	37394INOX	37394ZL
	300	0,15	37395	37395HDZ	37395INOX	37395ZL
	400	0,20	37396	37396HDZ	37396INOX	37396ZL
	500	0,25	37397	37397HDZ	37397INOX	37397ZL
	600	0,3	37398	37398HDZ	37398INOX	37398ZL

Сполучна накладка СGB для основи лотка СGB connector plate for tray base

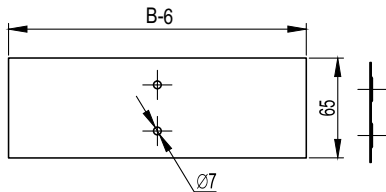

Застосування:

- з'єднання нерівно відрізаних лотків.

Характеристики:

- товщина пластин – 1 мм.

Purpose:

- connection of unevenly cut trays.

Specifications:

- plate thickness – 1 mm.

РОЗМІРИ, мм DIMENSIONS, mm		ВАГА WEIGHT	КОД, ВИК. 1 CODE TYPE 1	КОД, ВИК. 2 CODE TYPE 2	КОД, ВИК. 3 CODE TYPE 3	КОД, ВИК. 4 CODE TYPE 4
Н	В	кг / kg		HDZ	AISI 304	ZL
50 80 100	50	0,03	37350	37350HDZ	37350INOX	37350ZL
	80	0,03	37351	37351HDZ	37351INOX	37351ZL
	100	0,04	37352	37352HDZ	37352INOX	37352ZL
	150	0,06	37353	37353HDZ	37353INOX	37353ZL
	200	0,10	37354	37354HDZ	37354INOX	37354ZL
	300	0,15	37355	37355HDZ	37355INOX	37355ZL
	400	0,20	37356	37356HDZ	37356INOX	37356ZL
	500	0,25	37357	37357HDZ	37357INOX	37357ZL
600	0,3	37358	37358HDZ	37358INOX	37358ZL	

Тримач кабелю TRC TRC cable holder

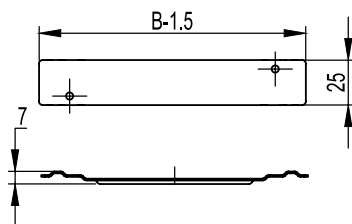

Застосування:

- фіксація кабелю на вертикальних ділянках траси. Перешкоджає тиску на кришку лотка.

Характеристики:

- товщина власника – 1 мм;
- встановлюється з кроком не більше 1,0 м;
- не вимагає додаткових з'єднувальних елементів.

Purpose:

- fixing the cable on the vertical sections of the route. Prevents pressure onto the tray cover.

Specifications:

- holder thickness – 1 mm;
- installed in increments of no more than 1,0 m;
- does not require additional connecting elements.

РОЗМІРИ, мм DIMENSIONS, mm		ВАГА WEIGHT	КОД, ВИК. 1 CODE TYPE 1	КОД, ВИК. 2 CODE TYPE 2	КОД, ВИК. 3 CODE TYPE 3	КОД, ВИК. 4 CODE TYPE 4
Н	В	кг / kg		HDZ	AISI 304	ZL
50 80 100	80	0,03	37561	37561HDZ	37561INOX	37561ZL
	100	0,03	37562	37562HDZ	37562INOX	37562ZL
	150	0,05	37563	37563HDZ	37563INOX	37563ZL
	200	0,06	37564	37564HDZ	37564INOX	37564ZL
	300	0,09	37565	37565HDZ	37565INOX	37565ZL

Цинк-спрей Zinc spray



Склад:

- алкідностірольна смола і пухкі пігменти цинку і алюмінію (більше 90%).

Застосування:

- застосовується всередині і зовні приміщень для нанесення міцного антикорозійного покриття на металеві поверхні;
- для антикорозійного захисту зварних швів;
- для ремонту пошкоджених оцинкованих покриттів.

Характеристики:

- колір – RAL 9006, колір гарячих гальванізованих поверхонь.
- витрата – 150 мл/м²;
- товщина покриття – 30-50 мк;
- висихання до отлипа (20 °C) – 15 хв;
- повне затвердіння (20 °C) – 12 год;
- стійкість до температур: від -50 до +500 °C;

Спосіб нанесення:

- перед нанесенням необхідно попередньо видалити іржу, очистити і знежирити поверхню. Розпорошувати спрей необхідно рівномірно, хрест-навхрест, при температурі близько 20 °C з відстані в 25 см від поверхні.

Випробування на стійкість до соляного туману

DIN 50021/53167:

- більше 1050 годин.

Composition:

- alkyd styrene resin and flaky pigments of zinc and aluminum (over 90%).

Purpose:

- it is used indoors and outdoors for applying a durable anti-corrosion coating to metal surfaces;
- for corrosion protection of welded seams;
- for repairing damaged galvanized coatings.

Specifications:

- color – RAL 9006, the color of hot galvanized surfaces.
- consumption – 150 ml/m²;
- coating thickness – 30-50 microns;
- drying to tack (20 °C) – 15 min;
- complete curing (20 °C) – 12 hours;
- resistance to temperatures: from -50° to +500 °C;

Application method:

- before application, it is necessary to first remove rust, clean and degrease the surface. It is necessary to spray the spray evenly, crosswise, at a temperature of about 20 °C from a distance of 25 cm from the surface.

Salt spray tests DIN 50021/53167:

- more than 1050 hours.

НАЙМЕНУВАННЯ
DENOMINATION

ОБ'ЄМ
CAPACITY
мл / ml

КОД, ВИК. 1
CODE TYPE 1

Цинк-спрей / Zinc spray

400

37039HDZ

Куточок опорний FR Support corner FR

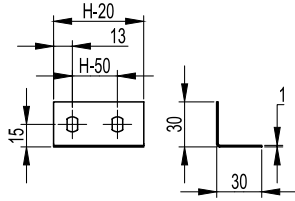

Застосування:

- створення збірних заглушок TC і універсальних перехідників;
- застосовується також для введення кабельної траси в стіну або обладнання.

Характеристики:

- товщина – 1 мм.

Purpose:

- creation of prefabricated plugs TC and universal adapters;
- also used for cable routing into a wall or equipment.

Specifications:

- thickness – 1 mm.

РОЗМІРИ, мм DIMENSIONS, mm	ВАГА WEIGHT	КОД, ВИК. 1 CODE TYPE 1	КОД, ВИК. 2 CODE TYPE 2	КОД, ВИК. 3 CODE TYPE 3	КОД, ВИК. 4 CODE TYPE 4
Н	кг / kg		HDZ	AISI 304	ZL
50	0,15	30199	30199HDZ	30199INOX	30199ZL
80	0,25	30189	30189HDZ	30189INOX	30189ZL
100	0,35	30190	30190HDZ	30190INOX	30190ZL

Перехідник RB по висоті Height adapter RB

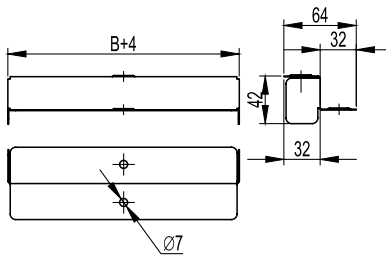

Застосування:

- збереження контакту заземлення при з'єднанні ділянок лотків різної висоти. Застосовується для кабельних трас з кришкою.

Характеристики:

- товщина – 1 мм.

Purpose:

- maintaining the ground contact when connecting sections of trays of different heights. Used for cable routes with lid.

Specifications:

- thickness – 1 mm.

H80/50

РОЗМІРИ, мм DIMENSIONS, mm	ВАГА WEIGHT	КОД, ВИК. 1 CODE TYPE 1	КОД, ВИК. 2 CODE TYPE 2	КОД, ВИК. 3 CODE TYPE 3	КОД, ВИК. 4 CODE TYPE 4
В	кг / kg		HDZ	AISI 304	ZL
100	0,08	36542	36542HDZ	36542INOX	36542ZL
150	0,11	36543	36543HDZ	36543INOX	36543ZL
200	0,14	36544	36544HDZ	36544INOX	36544ZL
300	0,19	36545	36545HDZ	36545INOX	36545ZL
400	0,25	36546	36546HDZ	36546INOX	36546ZL
500	0,31	36547	36547HDZ	36547INOX	36547ZL

H100/50

РОЗМІРИ, мм DIMENSIONS, mm	ВАГА WEIGHT	КОД, ВИК. 1 CODE TYPE 1	КОД, ВИК. 2 CODE TYPE 2	КОД, ВИК. 3 CODE TYPE 3	КОД, ВИК. 4 CODE TYPE 4
В	кг / kg		HDZ	AISI 304	ZL
100	0,1	36548	36548HDZ	36548INOX	36548ZL
150	0,14	36549	36549HDZ	36549INOX	36549ZL
200	0,18	36550	36550HDZ	36550INOX	36550ZL
300	0,25	36551	36551HDZ	36551INOX	36551ZL
400	0,33	36552	36552HDZ	36552INOX	36552ZL
500	0,4	36553	36553HDZ	36553INOX	36553ZL

H100/80

РОЗМІРИ, мм DIMENSIONS, mm	ВАГА WEIGHT	КОД, ВИК. 1 CODE TYPE 1	КОД, ВИК. 2 CODE TYPE 2	КОД, ВИК. 3 CODE TYPE 3	КОД, ВИК. 4 CODE TYPE 4
В	кг / kg		HDZ	AISI 304	ZL
100	0,07	36554	36554HDZ	36554INOX	36554ZL
150	0,1	36555	36555HDZ	36555INOX	36555ZL
200	0,12	36556	36556HDZ	36556INOX	36556ZL
300	0,17	36557	36557HDZ	36557INOX	36557ZL
400	0,23	36558	36558HDZ	36558INOX	36558ZL
500	0,28	36559	36559HDZ	36559INOX	36559ZL

* Див. розділ каталогу "I5 Combitech"

* See catalog section "I5 Combitech"

Тримач кришки Cover holder

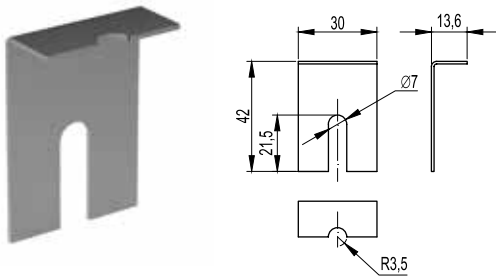

Застосування:

- додаткове кріплення кришки лотків в разі установки драбинних і листових лотків на відкритому повітрі. Місцем установки тримача є стик лотків. Необхідно використовувати мінімум два тримачі на одну кришку прямого елемента. Для системних аксесуарів листового лотка – по два тримачі на кожен кінець. У разі необхідності можлива установка частіше.

Характеристики:

- товщина сталі – 1,2 мм.

Purpose:

- additional fastening of the cover of trays in case of installation of ladders and sheet outdoor trays. Place mounting the holder is the joint of the trays. A minimum of two holders must be used per straight element cover. For sheet tray system accessories, two holders at each end. If necessary, installation is possible more often.

Specifications:

- steel thickness – 1,2 mm.

РОЗМІРИ, мм DIMENSIONS, mm	ВАГА WEIGHT кг / kg	КОД, ВИК. 1 CODE TYPE 1	КОД, ВИК. 2 CODE TYPE 2	КОД, ВИК. 3 CODE TYPE 3	КОД, ВИК. 4 CODE TYPE 4
H			HDZ	AISI 304	ZL
50					
80	0,15	38500	–	38500INOX	38500ZL
100					

Фіксатор кришки Lid retainer

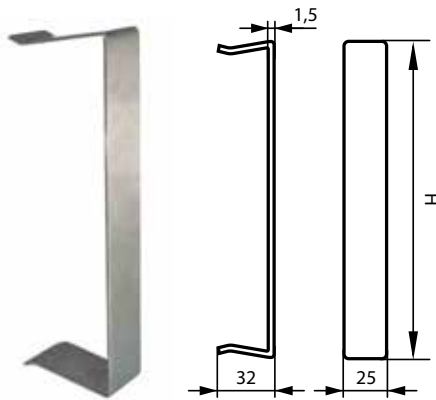

Застосування:

- додаткове кріплення кришки лотків у разі встановлення на відкритому повітрі в умовах великих вітрових навантажень. Рекомендується використовувати два фіксатора кришки на кожен метр прямого елемента. Для системних аксесуарів листового лотка – по два тримачі на кожен кінець. У разі необхідності можлива установка частіше.

Характеристики:

- товщина сталі – 1,5 мм.

Purpose:

- additional fastening of the cover of the trays in cases of their installation in the open air under conditions of high wind loads. It is recommended to use two lid retainer for each metre of straight element. For sheet tray system accessories, two holders at each end. If necessary, installation is possible more often.

Specifications:

- steel thickness – 1,5 mm.

ВИСОТА, мм HEIGHT, mm	КОД, ВИК. 4 CODE TYPE 4
H	ZL
50	38500HDZL
80	37561HDZL
100	37562HDZL

Заглушка цільна ТС One-piece TS cap

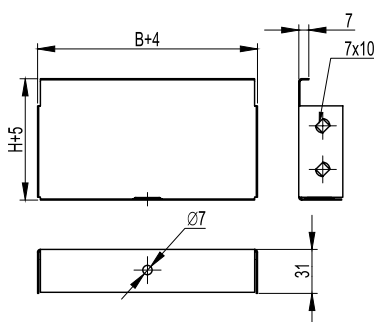

Застосування:

- встановлюється в торець лотка в місця закінчення траси.

Характеристики:

- товщина – 1 мм.

Purpose:

- installed in the end of the tray at the end of the route.

Specifications:

- thickness – 1 mm.

H50

РОЗМІРИ, мм DIMENSIONS, mm	ВАГА WEIGHT кг / kg	КОД, ВИК. 1 CODE TYPE 1	КОД, ВИК. 2 CODE TYPE 2	КОД, ВИК. 3 CODE TYPE 3
B			HDZ	AISI 304
50	0,08	37240	37240HDZ	37240INOX

H80

РОЗМІРИ, мм DIMENSIONS, mm	ВАГА WEIGHT кг / kg	КОД, ВИК. 1 CODE TYPE 1	КОД, ВИК. 2 CODE TYPE 2	КОД, ВИК. 3 CODE TYPE 3
B			HDZ	AISI 304
80	0,11	37261	37261HDZ	37261INOX
100	0,12	37262	37262HDZ	37262INOX
150	0,18	37263	37263HDZ	37263INOX
200	0,22	37264	37264HDZ	37264INOX
300	0,3	37265	37265HDZ	37265INOX
400	0,4	37266	37266HDZ	37266INOX
500	0,5	37267	37267HDZ	37267INOX
600	0,6	37269**	37269HDZ**	37269INOX**

** Виробляються збірними
** Manufactured by prefabricated

Заглушка збірна TC Stub combined TC

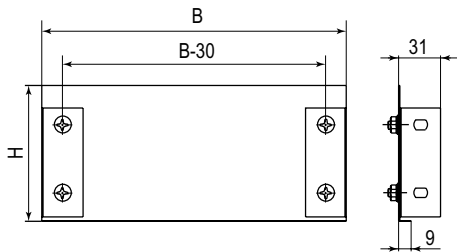

Застосування:

- встановлюється в торець лотка в місцях закінчення траси.

Характеристики:

- товщина – 1 мм.

Purpose:

- installed in the end of the tray at the end of the route.

Specifications:

- thickness – 1 mm.

H50 пластина і комплектація / plate and complete set

ПЛАСТИНА / PLATE	
РОЗМІРИ, мм DIMENSIONS, mm	КОД, ВИК. 1 CODE TYPE 1
В	
100	30193
150	30194
200	30195
300	30196
400	30197
500	30198
600	37268

КОМПЛЕКТАЦІЯ / SCREW		
КОД, ВИК. 1 CODE TYPE 1	КІЛЬКІСТЬ QUANTITY	НАЙМЕНУВАННЯ NAME
30199	2	Куточок опорний FR Support corner FR
CM010610	2	Гвинт Screw
CM100600	2	Гайка Nut

H80 пластина і комплектація / plate and complete set

ПЛАСТИНА / PLATE	
РОЗМІРИ, мм DIMENSIONS, mm	КОД, ВИК. 1 CODE TYPE 1
В	
100	-
150	-
200	-
300	-
400	-
500	-
600	30193

КОМПЛЕКТАЦІЯ / SCREW		
КОД, ВИК. 1 CODE TYPE 1	КІЛЬКІСТЬ QUANTITY	НАЙМЕНУВАННЯ NAME
30189	2	Куточок опорний FR Support corner FR
CM010610	4	Гвинт Screw
CM100600	4	Гайка Nut

H100 пластина і комплектація / plate and complete set

ПЛАСТИНА / PLATE	
РОЗМІРИ, мм DIMENSIONS, mm	КОД, ВИК. 1 CODE TYPE 1
В	
100	30265
150	30266
200	30267
300	30268
400	30269
500	30270
600	37270

КОМПЛЕКТАЦІЯ / SCREW		
КОД, ВИК. 1 CODE TYPE 1	КІЛЬКІСТЬ QUANTITY	НАЙМЕНУВАННЯ NAME
30190	2	Куточок опорний FR Support corner FR
CM010610	4	Гвинт Screw
CM100600	4	Гайка Nut

Для замовлення заглушки збірної TC у виконанні 1 потрібно разом з пластиною замовити необхідну кількість метизів та опорних куточків FR згідно таблиць.
To order a pre-assembled stub combined TC in version 1, you need to order the required number of hardware and FR support corners together with the plate according to the tables.

H50

ЗАГЛУШКА ЗБІРНА TC / STUB COMBINED TC		
РОЗМІРИ DIMENSIONS В, mm	КОД, ВИК. 2 CODE TYPE 2 HDZ	КОД, ВИК. 3 CODE TYPE 3 AISI 304
100	30193HDZ	30193INOX
150	30194HDZ	30194INOX
200	30195HDZ	30195INOX
300	30196HDZ	30196INOX
400	30197HDZ	30197INOX
500	30198HDZ	30198INOX
600	37268HDZ	37268INOX

H80

ЗАГЛУШКА ЗБІРНА TC / STUB COMBINED TC		
РОЗМІРИ DIMENSIONS В, mm	КОД, ВИК. 2 CODE TYPE 2 HDZ	КОД, ВИК. 3 CODE TYPE 3 AISI 304
100	-	-
150	-	-
200	-	-
300	-	-
400	-	-
500	-	-
600	30193HDZ	30193INOX

H100

ЗАГЛУШКА ЗБІРНА TC / STUB COMBINED TC		
РОЗМІРИ DIMENSIONS В, mm	КОД, ВИК. 2 CODE TYPE 2 HDZ	КОД, ВИК. 3 CODE TYPE 3 AISI 304
100	30265HDZ	30265INOX
150	30266HDZ	30266INOX
200	30267HDZ	30267INOX
300	30268HDZ	30268INOX
400	30269HDZ	30269INOX
500	30270HDZ	30270INOX
600	37270HDZ	37270INOX

Заклушка збірна TC у виконаннях 2, 3, 4 постачається разом з метизами та опорними куточками (окремо комплектацію замовляти не потрібно).
Stub combined TC in versions 2, 3, 4 is supplied together with hardware and supporting corners (it is not necessary to order the complete set separately).

■ Система захисту IP 44 IP 44 protection system

Захисна пластина основи IP44 Protective base plate IP44

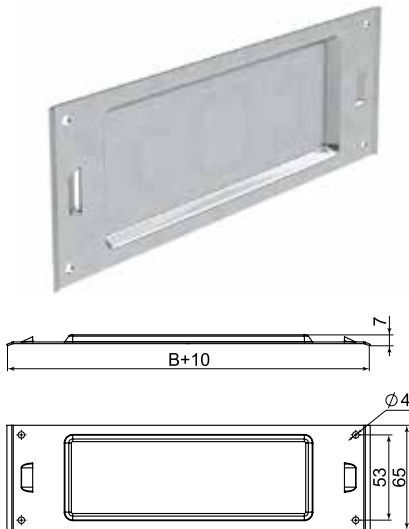

Застосування:

- дозволяє здійснювати додатковий ступінь захисту IP44 у місцях з'єднання неперфорованих лотків спільно з ущільнювальними пластинами.

Характеристики:

- товщина сталі – 1 мм.

Purpose:

- allows for an additional degree of protection IP44 at the junction of non-perforated trays together with sealing plates.

Characteristics:

- steel thickness – 1 mm.

РОЗМІРИ, мм DIMENSIONS, mm		ВАГА WEIGHT кг / kg	КОД, ВИК. 1	КОД, ВИК. 2	КОД, ВИК. 3	КОД, ВИК. 4
Н	В		CODE TYPE 1	CODE TYPE 2 HDZ	CODE TYPE 3 AISI 304	CODE TYPE 4 ZL
50 80 100	50	0,030	30570	30570HDZ	30570INOX	30570ZL
	80	0,046	30581	30581HDZ	30581INOX	30581ZL
	100	0,056	30582	30582HDZ	30582INOX	30582ZL
	150	0,096	30583	30583HDZ	30583INOX	30583ZL
	200	0,106	30584	30584HDZ	30584INOX	30584ZL
	300	0,157	30585	30585HDZ	30585INOX	30585ZL
	400	0,324	30569	30569HDZ	30569INOX	30569ZL
	500	0,420	30577	30577HDZ	30577INOX	30577ZL
600	0,520	30578	30578HDZ	30578INOX	30578ZL	

Захисна бічна пластина IP44 Protective side plate IP44

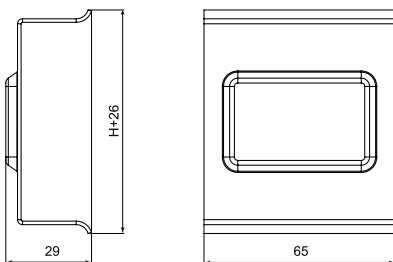

Застосування:

- дозволяє здійснювати додатковий ступінь захисту IP44 у місцях з'єднання неперфорованих лотків спільно з ущільнювальними пластинами.

Характеристики:

- товщина сталі – 1 мм.

Purpose:

- allows for an additional degree of protection IP44 at the junction of non-perforated trays together with sealing plates.

Characteristics:

- steel thickness – 1 mm.

РОЗМІРИ, мм DIMENSIONS, mm		ВАГА WEIGHT кг / kg	КОД, ВИК. 1	КОД, ВИК. 2	КОД, ВИК. 3	КОД, ВИК. 4
Н	CODE TYPE 1		CODE TYPE 2 HDZ	CODE TYPE 3 AISI 304	CODE TYPE 4 ZL	
50	0,058	30571	30571HDZ	30571INOX	30571ZL	
80	0,075	30580	30580HDZ	30580INOX	30580ZL	
100	0,085	30574	30574HDZ	30574INOX	30574ZL	

Клейка стрічка для IP 44 на борт лотка, 10 м Adhesive tape for IP 44 on board tray, 10 m



Застосування:

- стрічка використовується для отримання ступеня захисту неперфорованого лотка IP 44 (з кришкою і захисними пластинами металевими і пластиковими);
- стрічка товщиною 2 мм використовується для проклейки стику між лотком і кришкою.

Характеристики:

- температура експлуатації та монтажу від -30° до +85 °С.

Purpose:

- the tape is used to obtain the degree of protection of the non-perforated tray IP 44 (with a cover and protective plates, metal and plastic);
- tape 2 mm thick is used for gluing the joint between the tray and a lid.

Specifications:

- operating and installation temperature from -30° to +85 °С.

РОЗМІРИ, мм DIMENSIONS, mm	ТОВЩИНА THICKNESS	ВАГА, кг/м WEIGHT, kg/m	КОД CODE
В	мм / mm		
30	2	0,08	37558

Захисна пластина IP44 пластикова Plastic protective plate IP44



Застосування:

- пластины дозволяють здійснювати додатковий ступінь захисту IP44 в місцях з'єднання неперфорованих лотків спільно з металевими захисними пластинами IP44.

Purpose:

- plates allow for an additional degree of protection IP44 at the junction of non-perforated trays together with protective metal plates IP44.

РОЗМІРИ, мм DIMENSIONS, mm	КОД БІЧНОЇ ПЛАСТИНИ SIDE PLATE CODE	КОД ПЛАСТИНИ ОСНОВИ ДЛЯ ЛОТКІВ ШИРИНОЮ В, мм BASE PLATE CODE FOR TRAYS OF WIDTH B, mm									
		50	80	100	150	200	300	400	500	600	
Н	мм / mm										
50	30573										
80	30586	30572	30587	30588	30589	30590	30591	30592	30593	30594	
100	30575										

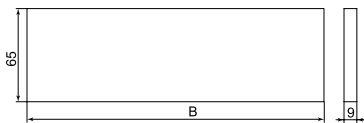
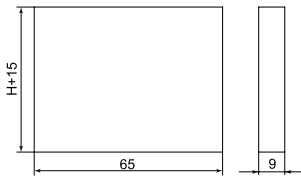

Клейка стрічка для IP 44 на стик лотків, 10 м Adhesive tape for IP 44 on the joint of trays, 10 m



Застосування:

- стрічка використовується для отримання ступеня захисту неперфорованого лотка IP 44 (з кришкою і захисними металевими і пластиковими пластинами);
- стрічка товщиною 9 мм – для додаткового ущільнення спільно з металевими пластинами (Деталі – див. Фото). Також можливе використання стрічки замість гумових ущільнювачів.

Характеристики:

- температура експлуатації та монтажу від -30° до +85 °С.

Purpose:

- the tape is used to obtain the degree of protection of the non-perforated tray IP 44 (with lid and protective metal and plastic plates);
- tape 9 mm thick – for additional sealing together with metal plates (details - see photo). It is also possible to use tape instead of rubber seals.

Specifications:

- operating and installation temperature from -30° to +85 °С.



РОЗМІРИ, мм DIMENSIONS, mm	ТОВЩИНА THICKNESS	ВАГА, кг/м WEIGHT, kg/m	КОД CODE
В	мм / mm		
30	9	0,15	37557

Профіль для кромки лотка, 10 м Tray edge profile, 10 m

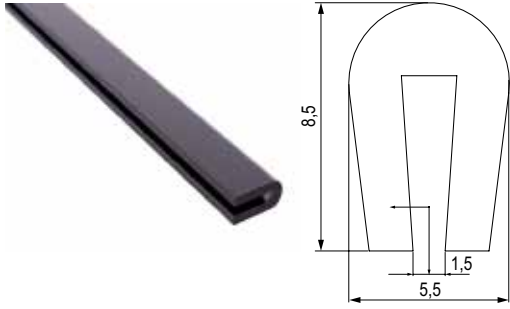

Застосування:

- захист кабелів від механічних пошкоджень при організації опусків або відводів кабелів.

Характеристики:

- кріплення до лотків товщиною стали 0,6 – 1,5 мм;
- матеріал – EPDM з бутіловим герметиком у внутрішній частині профілю;
- температура експлуатації від -40° до +100 °С.

Purpose:

- protection of cables from mechanical damage when organizing cable drops or outlets.

Specifications:

- fastening to trays with a steel thickness of 0,6 – 1,5 mm;
- material – EPDM with butyl sealant in the inner part of the profile;
- operating temperature from -40° up to +100 °С.

ВАГА, кг/м
WEIGHT, kg/m

КОД
CODE

0,042

37559

■ Інструмент Tools

Дирокол для лотків з набором матриць Puncher for trays with a set of dies



Застосування:

- пробивання отворів в бічних стінках лотків висотою 80 мм і 100 мм.

Purpose:

- punching holes in the side walls of trays 80 mm and 100 mm high.

НАЙМЕНУВАННЯ DENOMINATION	МАКС. ТОВЩИНА МЕТАЛУ ДЛЯ ПЕРФОРАЦІЇ MAX. METAL THICKNESS FOR PERFORATION мм / mm	КОД CODE
Дирокол для лотків, 4 матриці, ручний циліндр, чемодан Puncher for trays, 4 dies, manual cylinder, suitcase	1,2	37039

Матриці для дироколу Punch dies



Застосування:

- пробивання отворів в бічних стінках лотків висотою 80 мм і 100 мм при використанні спільно з дироколом 37039.

Purpose:

- punching holes in the side walls of trays 80 mm and 100 mm high when used in conjunction with hole punch 37039.

ДІАМЕТР МАТРИЦІ DIAMETER OF THE MATRIX мм / mm	У СТАНДАРТНОМУ КОМПЛЕКТІ, шт. STANDARD SET, pcs. В	КОД МАТРИЦІ MATRIX CODE
13	під замовлення / under the order	37039013
15,5	під замовлення / under the order	37039015
16,5	під замовлення / under the order	3703911
17	під замовлення / under the order	3703912
18,5	1	3703913
19,5	під замовлення / under the order	3703914
21	1	3703915
22,5	1	3703916
24	під замовлення / under the order	3703917
25,5	під замовлення / under the order	3703918
26,5	під замовлення / under the order	3703919
27,5	під замовлення / under the order	3703920
28,5	1	3703921
30,5	під замовлення / under the order	3703922
32,5	під замовлення / under the order	3703923
33,5	під замовлення / under the order	3703924
37,5	під замовлення / under the order	3703937

Набір для пробивання отворів стиків лотків Set for punching holes for tray joints



Застосування:

- пробивка монтажних отворів стиків лотків висотою 80 мм і 100 мм спільно з дироколом 37039.

Purpose:

- punching of mounting holes for joints of trays 80 mm and 100 mm high together with hole punch 37039.

НАЙМЕНУВАННЯ DENOMINATION	МАКС. ТОВЩИНА МЕТАЛУ ДЛЯ ПЕРФОРАЦІЇ MAX. METAL THICKNESS FOR PERFORATION мм / mm	КОД CODE
Набір для пробивання отворів стиків лотків (матриця для стиків, пуансон, ключ) Set for punching holes for tray joints (matrix for joints, punch, key)	1,2	37040

■ Таблиця кодів універсальних аксесуарів листових лотків Sheet Tray Universal Accessory Code Table

Варіанти виконань:

вик. 1 – сталь, оцинкована за методом Сендзімира;
вик. 2 – гаряче цинкування зануренням;
вик. 3 – сталь нержавіюча марки AISI 304 (розділ "I5 Combitech");
вик. 4 – цинк-ламельне покриття.

Execution options:

type 1 – steel, galvanized according to the Sendzimir method;
type 2 – hot dip galvanized;
type 3 – stainless steel grade AISI 304 (section "I5 Combitech");
type 4 – zinc-lamellar coating.

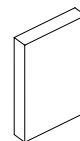
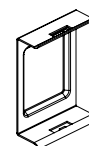
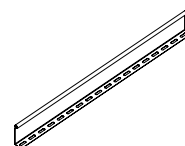
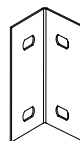
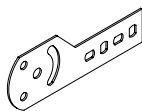
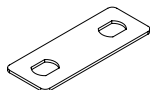
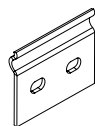

РОЗМІРИ DIMENSIONS	ВАРІАНТ ВИКОНАННЯ EXECUTION OPTION	ПЛАСТИНА З'ЄДНУВАЛЬНА GTO PLATE CONNECTING GTO	ПЛАСТИНА РТСЕ ДЛЯ ЗАЗЕМЛЕННЯ PTCE PLATE FOR GROUNDING	ПЛАСТИНА КРІПИЛЬНА GSV PLATE FIXING GSV	КУТОЧОК ОПОРНИЙ FR SUPPORT CORNER FR	ПЕРЕГОРОДКА SEP PARTITION SEP	ЗАХИСНА БІЧНА ПЛАСТИНА IP44 PROTECTIVE SIDE PLATE IP44	
						L = 3000 mm	Метал / Metal	Пластик / Plastic
50	Вик. 1 / Туре 1	37301	37501	30013	30199	36480	30571	30573
	Вик. 2 / Туре 2	37301HDZ	37501	30013HDZ	30199HDZ	36480HDZ	30571HDZ	30573
	Вик. 3 / Туре 3	37301INOX	37501	30013INOX	30199INOX	36480INOX	30571INOX	30573
	Вик. 4 / Туре 4	37301ZL	37501	30013ZL	30199ZL	36480ZL	30571ZL	30573
80	Вик. 1 / Туре 1	37303	37501	30014	30189	36500	30580	30586
	Вик. 2 / Туре 2	37303HDZ	37501	30014HDZ	30189HDZ	36500HDZ	30580HDZ	30586
	Вик. 3 / Туре 3	37303INOX	37501	30014INOX	30189INOX	36500INOX	30580INOX	30586
	Вик. 4 / Туре 4	37303ZL	37501	30014ZL	30189ZL	36500ZL	30580ZL	30586
100	Вик. 1 / Туре 1	37305	37501	30015	30190	36510	30574	30575
	Вик. 2 / Туре 2	37305HDZ	37501	30015HDZ	30190HDZ	36510HDZ	30574HDZ	30575
	Вик. 3 / Туре 3	37305INOX	37501	30015INOX	30190INOX	36510INOX	30574INOX	30575
	Вик. 4 / Туре 4	37305ZL	37501	30015ZL	30190ZL	36510ZL	30574ZL	30575

■ Таблиця кодів універсальних аксесуарів листових лотків Sheet Tray Universal Accessory Code Table

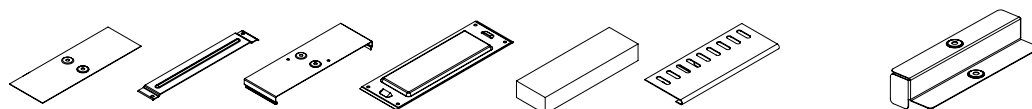

РОЗМІРИ DIMENSIONS	ВАРІАНТ ВИКОНАННЯ EXECUTION OPTION	НАКЛАДКА CGV ДЛЯ ЛОТКА STRAP CGV FOR TRAY	ТРИМАЧ КАБЕЛЯ TRC CABLE HOLDER TRC	НАКЛАДКА CGS ДЛЯ КРИШКИ ЛОТКА STRAP CGC FOR TRAY COVER	ЗАХИСНА ПЛАСТИНА IP44 (МЕТАЛ) PROTECTIVE PLATE IP44 (METAL)	ЗАХИСНА ПЛАСТИНА IP44 (ПЛАСТИК) PROTECTIVE PLATE IP44 (PLASTIC)	ЗАПОБІЖНИЙ ОБМЕЖУВАЧ RP PROTECTIVE LIMITER RP	ПЕРЕХІДНИК ПО ВИСОТІ RB H80/H50 ADAPTER BY HEIGHT RB H80/H50	ПЕРЕХІДНИК ПО ВИСОТІ RB H100/H50 ADAPTER BY HEIGHT RB H100/H50	ПЕРЕХІДНИК ПО ВИСОТІ RB H100/H80 ADAPTER BY HEIGHT RB H100/H80
H, mm										
50	Вик. 1 / Type 1	37350	-	37390	30570	30572	-	-	-	-
	Вик. 2 / Type 2	37350HDZ	-	37390HDZ	30570HDZ	30572	-	-	-	-
	Вик. 3 / Type 3	37350INOX	-	37390INOX	30570INOX	30572	-	-	-	-
	Вик. 4 / Type 4	37350ZL	-	37390ZL	30570ZL	30572	-	-	-	-
80	Вик. 1 / Type 1	37351	37561	37391	30581	30587	-	-	-	-
	Вик. 2 / Type 2	37351HDZ	37561HDZ	37391HDZ	30581HDZ	30587	-	-	-	-
	Вик. 3 / Type 3	37351INOX	37561INOX	37391INOX	30581INOX	30587	-	-	-	-
	Вик. 4 / Type 4	37351ZL	37561ZL	37391ZL	30581ZL	30587	-	-	-	-
100	Вик. 1 / Type 1	37352	37562	37392	30582	30588	36900	36542	36548	36554
	Вик. 2 / Type 2	37352HDZ	37562HDZ	37392HDZ	30582HDZ	30588	36900HDZ	36542HDZ	36548HDZ	36554HDZ
	Вик. 3 / Type 3	37352INOX	37562INOX	37392INOX	30582INOX	30588	36900INOX	36542INOX	36548INOX	36554INOX
	Вик. 4 / Type 4	37352ZL	37562ZL	37392ZL	30582ZL	30588	36900ZL	36542ZL	36548ZL	36554ZL
150	Вик. 1 / Type 1	37353	37563	37393	30583	30589	36910	36543	36549	36555
	Вик. 2 / Type 2	37353HDZ	37563HDZ	37393HDZ	30583HDZ	30589	36910HDZ	36543HDZ	36549HDZ	36555HDZ
	Вик. 3 / Type 3	37353INOX	37563INOX	37393INOX	30583INOX	30589	36910INOX	36543INOX	36549INOX	36555INOX
	Вик. 4 / Type 4	37353ZL	37563ZL	37393ZL	30583ZL	30589	36910ZL	36543ZL	36549ZL	36555ZL
200	Вик. 1 / Type 1	37354	37564	37394	30584	30590	36920	36544	36550	36556
	Вик. 2 / Type 2	37354HDZ	37564HDZ	37394HDZ	30584HDZ	30590	36920HDZ	36544HDZ	36550HDZ	36556HDZ
	Вик. 3 / Type 3	37354INOX	37564INOX	37394INOX	30584INOX	30590	36920INOX	36544INOX	36550INOX	36556INOX
	Вик. 4 / Type 4	37354ZL	37564ZL	37394ZL	30584ZL	30590	36920ZL	36544ZL	36550ZL	36556ZL
300	Вик. 1 / Type 1	37355	37565	37395	30585	30591	36940	36545	36551	36557
	Вик. 2 / Type 2	37355HDZ	37565HDZ	37395HDZ	30585HDZ	30591	36940HDZ	36545HDZ	36551HDZ	36557HDZ
	Вик. 3 / Type 3	37355INOX	37565INOX	37395INOX	30585INOX	30591	36940INOX	36545INOX	36551INOX	36557INOX
	Вик. 4 / Type 4	37355ZL	37565ZL	37395ZL	30585ZL	30591	36940ZL	36545ZL	36551ZL	36557ZL
400	Вик. 1 / Type 1	37356	-	37396	30569	30592	-	36546	36552	36558
	Вик. 2 / Type 2	37356HDZ	-	37396HDZ	30569HDZ	30592	-	36546HDZ	36552HDZ	36558HDZ
	Вик. 3 / Type 3	37356INOX	-	37396INOX	30569INOX	30592	-	36546INOX	36552INOX	36558INOX
	Вик. 4 / Type 4	37356ZL	-	37396ZL	30569ZL	30592	-	36546ZL	36552ZL	36558ZL
500	Вик. 1 / Type 1	37357	-	37397	30577	30593	-	36547	36553	36559
	Вик. 2 / Type 2	37357HDZ	-	37397HDZ	30577HDZ	30593	-	36547HDZ	36553HDZ	36559HDZ
	Вик. 3 / Type 3	37357INOX	-	37397INOX	30577HDZ	30593	-	36547INOX	36553INOX	36559INOX
	Вик. 4 / Type 4	37357ZL	-	37397ZL	30577ZL	30593	-	36547ZL	36553ZL	36559ZL
600	Вик. 1 / Type 1	37358	-	37398	30578	30594	-	-	-	-
	Вик. 2 / Type 2	37358HDZ	-	37398HDZ	30578HDZ	30594	-	-	-	-
	Вик. 3 / Type 3	37358INOX	-	37398INOX	30578HDZ	30594	-	-	-	-
	Вик. 4 / Type 4	37358ZL	-	37398ZL	30578ZL	30594	-	-	-	-

■ Таблиця кодів листових лотків і аксесуарів

Sheet Tray & Accessory Code Table

H50

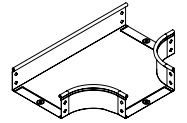
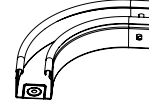
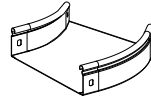
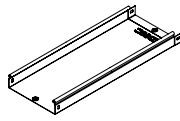
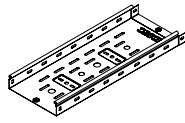

РОЗМІРИ, мм DIMENSIONS, mm		ВАРІАНТ ВИКОНАННЯ EXECUTION OPTION	ЛОТОК ПЕРФОРОВАНИЙ PERFORATED TRAY L = 3000 мм	ЛОТОК НЕПЕРФОРОВАНИЙ NON-PERFORATED TRAY L = 3000 мм	КУТ ГОРИЗОНТАЛЬНИЙ СПО 45° HORIZONTAL BEND CPO 45°	КУТ ГОРИЗОНТАЛЬНИЙ СПО 90° HORIZONTAL BEND CPO 90°	ВІДГАЛУЖУВАЧ Т-ПОДІБНИЙ DPT T-BRANCH DPT
Н	В						
50	50	Вик. 1 / Туре 1	35260	35020	36060	36000	36120
		Вик. 2, 4 / Туре 2, 4	35260HDZ	35020HDZ	36060HDZ/36060ZL	36000HDZ/36000ZL	36120HDZ/36120ZL
		Вик. 3 / Туре 3	35260INOX	35020INOX	36060INOX	36000INOX	36120INOX
	100	Вик. 1 / Туре 1	35262	35022	36062	36002	36122
		Вик. 2, 4 / Туре 2, 4	35262HDZ	35022HDZ	36062HDZ/36062ZL	36002HDZ/36002ZL	36122HDZ/36122ZL
		Вик. 3 / Туре 3	35262INOX	35022INOX	36062INOX	36002INOX	36122INOX
	150	Вик. 1 / Туре 1	35263	35023	36063	36003	36123
		Вик. 2, 4 / Туре 2, 4	35263HDZ	35023HDZ	36063HDZ/36063ZL	36003HDZ/36003ZL	36123HDZ/36123ZL
		Вик. 3 / Туре 3	35263INOX	35023INOX	36063INOX	36003INOX	36123INOX
	200	Вик. 1 / Туре 1	35264	35024	36064	36004	36124
		Вик. 2, 4 / Туре 2, 4	35264HDZ	35024HDZ	36064HDZ/36064ZL	36004HDZ/36004ZL	36124HDZ/36124ZL
		Вик. 3 / Туре 3	35264INOX	35024INOX	36064INOX	36004INOX	36124INOX
	300	Вик. 1 / Туре 1	35265	35025	36065	36005	36125
		Вик. 2, 4 / Туре 2, 4	35265HDZ	35025HDZ	36065HDZ/36065ZL	36005HDZ/36005ZL	36125HDZ/36125ZL
		Вик. 3 / Туре 3	35265INOX	35025INOX	36065INOX	36005INOX	36125INOX
	400	Вик. 1 / Туре 1	35266	35026	36066	36006	36126
		Вик. 2, 4 / Туре 2, 4	35266HDZ	35026HDZ	36066HDZ/36066ZL	36006HDZ/36006ZL	36126HDZ/36126ZL
		Вик. 3 / Туре 3	35266INOX	35026INOX	36066INOX	36006INOX	36126INOX
	500	Вик. 1 / Туре 1	35267	35027	36067	36007	36127
		Вик. 2, 4 / Туре 2, 4	35267HDZ	35027HDZ	36067HDZ/36067ZL	36007HDZ/36007ZL	36127HDZ/36127ZL
		Вик. 3 / Туре 3	35267INOX	35027INOX	36067INOX	36007INOX	36127INOX
	600	Вик. 1 / Туре 1	35268	35028	36068	36001	36128
		Вик. 2, 4 / Туре 2, 4	35268HDZ	35028HDZ	36068HDZ/36068ZL	36001HDZ/36001ZL	36128HDZ/36128ZL
		Вик. 3 / Туре 3	35268INOX	35028INOX	36068INOX	36001INOX	36128INOX

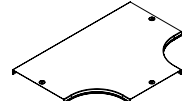
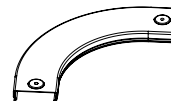
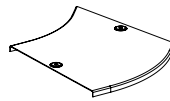
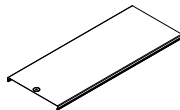
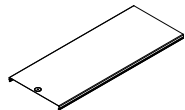

РОЗМІРИ, мм DIMENSIONS, mm		ВАРІАНТ ВИКОНАННЯ EXECUTION OPTION	ЛОТОК ПЕРФОРОВАНИЙ PERFORATED TRAY L = 3000 мм	ЛОТОК НЕПЕРФОРОВАНИЙ NON-PERFORATED TRAY L = 3000 мм	КУТ ГОРИЗОНТАЛЬНИЙ СПО 45° HORIZONTAL BEND CPO 45°	КУТ ГОРИЗОНТАЛЬНИЙ СПО 90° HORIZONTAL BEND CPO 90°	ВІДГАЛУЖУВАЧ Т-ПОДІБНИЙ DPT T-BRANCH DPT
Н	В						
Кришка Cover	50	Вик. 1 / Туре 1	35520	35520	38020	38000	38040
		Вик. 2, 4 / Туре 2, 4	35520HDZ/35520ZL	35520HDZ/35520ZL	38020HDZ/38020ZL	38000HDZ/38000ZL	38040HDZ/38040ZL
		Вик. 3 / Туре 3	35520INOX	35520INOX	38020INOX	38000INOX	38040INOX
	100	Вик. 1 / Туре 1	35522	35522	38022	38002	38042
		Вик. 2, 4 / Туре 2, 4	35522HDZ/35522ZL	35522HDZ/35522ZL	38022HDZ/38022ZL	38002HDZ/38002ZL	38042HDZ/38042ZL
		Вик. 3 / Туре 3	35522INOX	35522INOX	38022INOX	38002INOX	38042INOX
	150	Вик. 1 / Туре 1	35523	35523	38023	38003	38043
		Вик. 2, 4 / Туре 2, 4	35523HDZ/35523ZL	35523HDZ/35523ZL	38023HDZ/38023ZL	38003HDZ/38003ZL	38043HDZ/38043ZL
		Вик. 3 / Туре 3	35523INOX	35523INOX	38023INOX	38003INOX	38043INOX
	200	Вик. 1 / Туре 1	35524	35524	38024	38004	38044
		Вик. 2, 4 / Туре 2, 4	35524HDZ/35524ZL	35524HDZ/35524ZL	38024HDZ/38024ZL	38004HDZ/38004ZL	38044HDZ/38044ZL
		Вик. 3 / Туре 3	35524INOX	35524INOX	38024INOX	38004INOX	38044INOX
	300	Вик. 1 / Туре 1	35525	35525	38025	38005	38045
		Вик. 2, 4 / Туре 2, 4	35525HDZ/35525ZL	35525HDZ/35525ZL	38025HDZ/38025ZL	38005HDZ/38005ZL	38045HDZ/38045ZL
		Вик. 3 / Туре 3	35525INOX	35525INOX	38025INOX	38005INOX	38045INOX
	400	Вик. 1 / Туре 1	35526	35526	38026	38006	38046
		Вик. 2, 4 / Туре 2, 4	35526HDZ/35526ZL	35526HDZ/35526ZL	38026HDZ/38026ZL	38006HDZ/38006ZL	38046HDZ/38046ZL
		Вик. 3 / Туре 3	35526INOX	35526INOX	38026INOX	38006INOX	38046INOX
	500	Вик. 1 / Туре 1	35527	35527	38027	38007	38047
		Вик. 2, 4 / Туре 2, 4	35527HDZ/35527ZL	35527HDZ/35527ZL	38027HDZ/38027ZL	38007HDZ/38007ZL	38047HDZ/38047ZL
		Вик. 3 / Туре 3	35527INOX	35527INOX	38027INOX	38007INOX	38047INOX
	600	Вик. 1 / Туре 1	35528	35528	38028	38008	38048
		Вик. 2, 4 / Туре 2, 4	35528HDZ/35528ZL	35528HDZ/35528ZL	38028HDZ/38028ZL	38008HDZ/38008ZL	38048HDZ/38048ZL
		Вик. 3 / Туре 3	35528INOX	35528INOX	38028INOX	38008INOX	38048INOX

■ Таблиця кодів листових лотків і аксесуарів

Sheet Tray & Accessory Code Table

H50

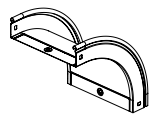
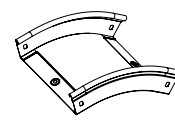
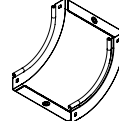
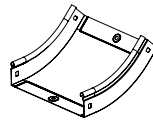
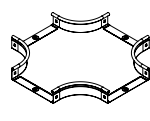
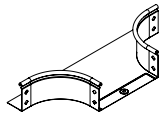

РОЗМІРИ, мм DIMENSIONS, mm		ВІДГАЛУЖУВАЧ Т-ПОДІБНИЙ DL T-BRANCH DL	ВІДГАЛУЖУВАЧ ХРЕСТОПОДІБНИЙ DPX X-BRANCH DPX	КУТ ВЕРТИКАЛЬНИЙ ВНУТРІШНІЙ CS 45° VERTICAL INSIDE BEND CS 45°	КУТ ВЕРТИКАЛЬНИЙ ВНУТРІШНІЙ CS 90° VERTICAL INSIDE BEND CS 90°	КУТ ВЕРТИКАЛЬНИЙ ЗОВНІШНІЙ CD 45° VERTICAL OUTSIDE BEND CD 45°	КУТ ВЕРТИКАЛЬНИЙ ЗОВНІШНІЙ CD 90° VERTICAL OUTSIDE BEND CD 90°
H	B						
50		36233	36180	36720	36660	36840	36780
		36233HDZ/36233ZL	36180HDZ/36180ZL	36720HDZ/36720ZL	36660HDZ/36660ZL	36840HDZ/36840ZL	36780HDZ/36780ZL
		36233INOX	36180INOX	36720INOX	36660INOX	36840INOX	36780INOX
		36235	36182	36722	36662	36842	36782
		36235HDZ/36235ZL	36182HDZ/36182ZL	36722HDZ/36722ZL	36662HDZ/36662ZL	36842HDZ/36842ZL	36782HDZ/36782ZL
		36235INOX	36182INOX	36722INOX	36662INOX	36842INOX	36782INOX
		36236	36183	36723	36663	36843	36783
		36236HDZ/36236ZL	36183HDZ/36183ZL	36723HDZ/36723ZL	36663HDZ/36663ZL	36843HDZ/36843ZL	36783HDZ/36783ZL
		36236INOX	36183INOX	36723INOX	36663INOX	36843INOX	36783INOX
		36237	36184	36724	36664	36844	36784
		36237HDZ/36237ZL	36184HDZ/36184ZL	36724HDZ/36724ZL	36664HDZ/36664ZL	36844HDZ/36844ZL	36784HDZ/36784ZL
		36237INOX	36184INOX	36724INOX	36664INOX	36844INOX	36784INOX
		36238	36185	36725	36665	36845	36785
		36238HDZ/36238ZL	36185HDZ/36185ZL	36725HDZ/36725ZL	36665HDZ/36665ZL	36845HDZ/36845ZL	36785HDZ/36785ZL
		36238INOX	36185INOX	36725INOX	36665INOX	36845INOX	36785INOX
		36239	36186	36726	36666	36846	36786
		36239HDZ/36239ZL	36186HDZ/36186ZL	36726HDZ/36726ZL	36666HDZ/36666ZL	36846HDZ/36846ZL	36786HDZ/36786ZL
		36239INOX	36186INOX	36726INOX	36666INOX	36846INOX	36786INOX
		36240	36187	36727	36667	36847	36787
		36240HDZ/36240ZL	36187HDZ/36187ZL	36727HDZ/36727ZL	36667HDZ/36667ZL	36847HDZ/36847ZL	36787HDZ/36787ZL
		36240INOX	36187INOX	36727INOX	36667INOX	36847INOX	36787INOX
		36241	36188	36728	36668	36848	36788
		36241HDZ/36241ZL	36188HDZ/36188ZL	36728HDZ/36728ZL	36668HDZ/36668ZL	36848HDZ/36848ZL	36788HDZ/36788ZL
		36241INOX	36188INOX	36728INOX	36668INOX	36848INOX	36788INOX

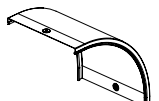
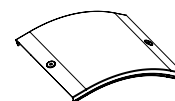
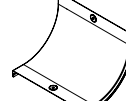
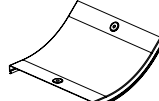
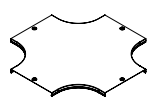
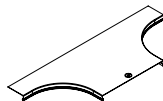

H	B						
Кришка Cover		38361	38060	38220	38200	38260	38240
		38361HDZ/38361ZL	38060HDZ/38060ZL	38220HDZ/38220ZL	38200HDZ/38200ZL	38260HDZ/38260ZL	38240HDZ/38240ZL
		38361INOX	38060INOX	38220INOX	38200INOX	38260INOX	38240INOX
		38363	38062	38222	38202	38262	38242
		38363HDZ/38363ZL	38062HDZ/38062ZL	38222HDZ/38222ZL	38202HDZ/38202ZL	38262HDZ/38262ZL	38242HDZ/38242ZL
		38363INOX	38062INOX	38222INOX	38202INOX	38262INOX	38242INOX
		38364	38063	38223	38203	38263	38243
		38364HDZ/38364ZL	38063HDZ/38063ZL	38223HDZ/38223ZL	38203HDZ/38203ZL	38263HDZ/38263ZL	38243HDZ/38243ZL
		38364INOX	38063INOX	38223INOX	38203INOX	38263INOX	38243INOX
		38365	38064	38224	38204	38264	38244
		38365HDZ/38365ZL	38064HDZ/38064ZL	38224HDZ/38224ZL	38204HDZ/38204ZL	38264HDZ/38264ZL	38244HDZ/38244ZL
		38365INOX	38064INOX	38224INOX	38204INOX	38264INOX	38244INOX
		38366	38065	38225	38205	38265	38245
		38366HDZ/38366ZL	38065HDZ/38065ZL	38225HDZ/38225ZL	38205HDZ/38205ZL	38265HDZ/38265ZL	38245HDZ/38245ZL
		38366INOX	38065INOX	38225INOX	38205INOX	38265INOX	38245INOX
		38367	38066	38226	38206	38266	38246
		38367HDZ/38367ZL	38066HDZ/38066ZL	38226HDZ/38226ZL	38206HDZ/38206ZL	38266HDZ/38266ZL	38246HDZ/38246ZL
		38367INOX	38066INOX	38226INOX	38206INOX	38266INOX	38246INOX
		38368	38067	38227	38207	38267	38247
		38368HDZ/38368ZL	38067HDZ/38067ZL	38227HDZ/38227ZL	38207HDZ/38207ZL	38267HDZ/38267ZL	38247HDZ/38247ZL
		38368INOX	38067INOX	38227INOX	38207INOX	38267INOX	38247INOX
		38369	38068	38228	38208	38268	38248
		38369HDZ/38369ZL	38068HDZ/38068ZL	38228HDZ/38228ZL	38208HDZ/38208ZL	38268HDZ/38268ZL	38248HDZ/38248ZL
		38369INOX	38068INOX	38228INOX	38208INOX	38268INOX	38248INOX

■ Таблиця кодів листових лотків і аксесуарів

Sheet Tray & Accessory Code Table

H50

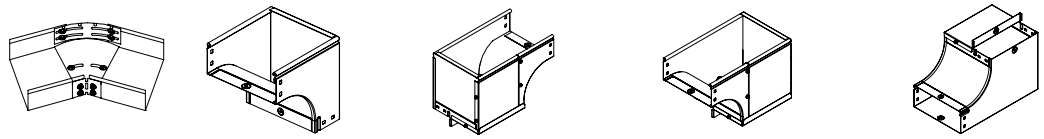

РОЗМІРИ, мм DIMENSIONS, mm		ВАРІАНТ ВИКОНАННЯ EXECUTION OPTION	ГОРИЗОНТАЛЬНИЙ ЗМІНЮВАНИЙ КУТ CPO 0-45° VARIABLE ANGLE HORIZONTAL BEND CPO 0-45°	КУТ ВЕРТИКАЛЬНИЙ ЗОВНІШНІЙ CDV 90° VERTICAL OUTSIDE BEND CDV 90°	КУТ ВЕРТИКАЛЬНИЙ ЗОВНІШНІЙ ПРАВОБІЧНИЙ CDS 90° VERTICAL OUTSIDE RIGHT-HAND BEND CDS 90°	КУТ ВЕРТИКАЛЬНИЙ ЗОВНІШНІЙ ЛІВОБІЧНИЙ CDSS 90° VERTICAL OUTSIDE LEFT-HAND BEND CDSS 90°	КУТ ВЕРТИКАЛЬНИЙ ВНУТРІШНІЙ ПРАВОБІЧНИЙ, ПЕРЕХІДНИК CSSD 90° VERTICAL INSIDE RIGHT-HAND BEND, ADAPTER CSSD 90°
H	B						
50	100	Вик. 1 / Type 1	36008	37572	37502	37651	37661
		Вик. 2, 4 / Type 2, 4	36008HDZL	37572HDZ/37572ZL	37502HDZ/37502ZL	37651HDZ/37651ZL	37661HDZ/37661ZL
		Вик. 3 / Type 3	36008INOX	37572INOX	37502INOX	37651INOX	37661INOX
	150	Вик. 1 / Type 1	36009	37572	37502	37652	37662
		Вик. 2, 4 / Type 2, 4	36009HDZL	37573HDZ/37573ZL	37503HDZ/37503ZL	37652HDZ/37652ZL	37662HDZ/37662ZL
		Вик. 3 / Type 3	36009INOX	37572INOX	37502INOX	37652INOX	37662INOX
	200	Вик. 1 / Type 1	36010	37574	37504	37653	37663
		Вик. 2, 4 / Type 2, 4	36010HDZL	37574HDZ/37574ZL	37504HDZ/37504ZL	37653HDZ/37653ZL	37663HDZ/37663ZL
		Вик. 3 / Type 3	36010INOX	37574INOX	37504INOX	37653INOX	37663INOX
	300	Вик. 1 / Type 1	36011	37575	37505	37654	37664
		Вик. 2, 4 / Type 2, 4	36011HDZL	37575HDZ/37575ZL	37505HDZ/37505ZL	37654HDZ/37654ZL	37664HDZ/37664ZL
		Вик. 3 / Type 3	36011INOX	37575INOX	37505INOX	37654INOX	37664INOX
	400	Вик. 1 / Type 1	360405	37576	37506	37655	37665
		Вик. 2, 4 / Type 2, 4	360405HDZL	37576HDZ/37576ZL	37506HDZ/37506ZL	37655HDZ/37655ZL	37665HDZ/37665ZL
		Вик. 3 / Type 3	360405INOX	37576INOX	37506INOX	37655INOX	37665INOX
	500	Вик. 1 / Type 1	360505	37577	37507	37656	37666
		Вик. 2, 4 / Type 2, 4	350505HDZL	37577HDZ/37577ZL	37507HDZ/37507ZL	37656HDZ/37656ZL	37666HDZ
		Вик. 3 / Type 3	360505INOX	37577INOX	37507INOX	37656INOX	37666INOX
	600	Вик. 1 / Type 1	360605	37578	37508	37657	37667
		Вик. 2, 4 / Type 2, 4	360605HDZL	37578HDZ/37578ZL	37508HDZ/37508ZL	37657HDZ/37657ZL	37666HDZ/37666ZL
		Вик. 3 / Type 3	360605INOX	37578INOX	37508INOX	37657INOX	37667INOX

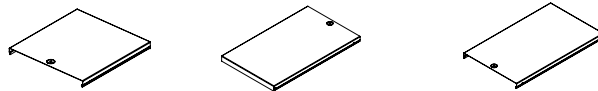

H	B						
Кришка Cover	100	Вик. 1 / Type 1	-	38341	38282	38282	-
		Вик. 2, 4 / Type 2, 4	-	38341HDZ/38341ZL	38282HDZ/38282ZL	38282HDZ/38282ZL	-
		Вик. 3 / Type 3	-	38341INOX	38282INOX	38282INOX	-
	150	Вик. 1 / Type 1	-	38342	38283	38283	-
		Вик. 2, 4 / Type 2, 4	-	38342HDZ/38342ZL	38283HDZ/38283ZL	38283HDZ/38283ZL	-
		Вик. 3 / Type 3	-	38342INOX	38283INOX	38283INOX	-
	200	Вик. 1 / Type 1	-	38343	38284	38284	-
		Вик. 2, 4 / Type 2, 4	-	38343HDZ/38343ZL	38284HDZ/38284ZL	38284HDZ/38284ZL	-
		Вик. 3 / Type 3	-	38343INOX	38284INOX	38284INOX	-
	300	Вик. 1 / Type 1	-	38344	38285	38285	-
		Вик. 2, 4 / Type 2, 4	-	38344HDZ/38344ZL	38285HDZ/38285ZL	38285HDZ/38285ZL	-
		Вик. 3 / Type 3	-	38344INOX	38285INOX	38285INOX	-
	400	Вик. 1 / Type 1	-	38345	38286	38286	-
		Вик. 2, 4 / Type 2, 4	-	38345HDZ/38345ZL	38286HDZ/38286ZL	38286HDZ/38286ZL	-
		Вик. 3 / Type 3	-	38345INOX	38286INOX	38286INOX	-
	500	Вик. 1 / Type 1	-	38346	38287	38287	-
		Вик. 2, 4 / Type 2, 4	-	38346HDZ/38346ZL	38287HDZ/38287ZL	38287HDZ/38287ZL	-
		Вик. 3 / Type 3	-	38346INOX	38287INOX	38287INOX	-
	600	Вик. 1 / Type 1	-	38347	38288	38288	-
		Вик. 2, 4 / Type 2, 4	-	38347HDZ/38347ZL	38288HDZ/38288ZL	38288HDZ/38288ZL	-
		Вик. 3 / Type 3	-	38347INOX	38288INOX	38288INOX	-

■ Таблиця кодів листових лотків і аксесуарів

Sheet Tray & Accessory Code Table

H50

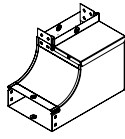

**КУТ ВЕРТИКАЛЬНИЙ
ВНУТРІШНІЙ ЛІВОБІЧНИЙ,
ПЕРЕХІДНИК CSSS 90°**
VERTICAL INSIDE LEFT-HAND
BEND, ADAPTER CSSS 90°

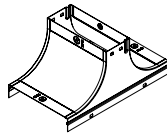

**КРИШКА-
ВІДГАЛУЖУВАЧ TS**
COVER FOR
T-BRANCH UP TS

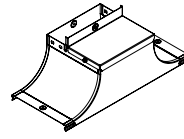

**КРИШКА-ВІДГАЛУЖУВАЧ
(ПЛОСКА) TSS**
COVER FOR
T-BRANCH UP (FLAT) TSS

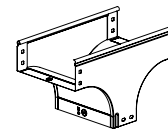

**ВІДГАЛУЖУВАЧ
Т-ПОДІБНИЙ
ВЕРТИКАЛЬНИЙ TD**
VERTICAL T-BRANCH TD

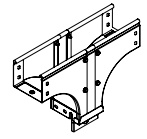

**ВІДГАЛУЖУВАЧ Т-ПОДІБНИЙ
ВЕРТИКАЛЬНИЙ, БІЧНИЙ TDS**
VERTICAL T-BRANCH,
LATERAL TDS

ШИРИНА, мм WIDTH, mm						
H	B					
50	100	37592	37252	37532	37519	37582
		37592HDZ/37592ZL	37252HDZ/37252ZL	37532HDZ/37532ZL	37519HDZ/37519ZL	37582HDZ/37582ZL
		37592INOX	37252INOX	37532INOX	37519INOX	37582INOX
	150	37593	37253	37539	37513	37583
		37593HDZ/37593ZL	37253HDZ/37253ZL	37539HDZ/37539ZL	37513HDZ/37513ZL	37583HDZ/37583ZL
		37593INOX	37253INOX	37539INOX	37513INOX	37583INOX
	200	37594	37254	37534	37514	37584
		37594HDZ/37594ZL	37254HDZ/37254ZL	37534HDZ/37534ZL	37514HDZ/37514ZL	37584HDZ/37584ZL
		37594INOX	37254INOX	37534INOX	37514INOX	37584INOX
	300	37595	37255	37535	37515	37585
		37595HDZ/37595ZL	37255HDZ/37255ZL	37535HDZ/37535ZL	37515HDZ/37515ZL	37585HDZ/37585ZL
		37595INOX	37255INOX	37535INOX	37515INOX	37585INOX
	400	37596	37256	37536	37516	37586
		37596HDZ/37596ZL	37256HDZ/37256ZL	37536HDZ/37536ZL	37516HDZ/37516ZL	37586HDZ/37586ZL
		37596INOX	37256INOX	37536INOX	37516INOX	37586INOX
	500	37597	37257	37537	37517	37587
		37597HDZ	37257HDZ	37537HDZ	37517HDZ	37587HDZ
		37597INOX	37257INOX	37537INOX	37517INOX	37587INOX
	600	37598	37258	37538	37518	37588
		37597HDZ/37597ZL	37257HDZ/37257ZL	37537HDZ/37537ZL	37517HDZ/37517ZL	37587HDZ/37587ZL
		37598INOX	37258INOX	37538INOX	37518INOX	37588INOX

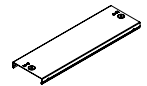

H	B					
Кришка Cover	100	-	-	-	38302	38322
		-	-	-	38302HDZ/38302ZL	38322HDZ/38322ZL
		-	-	-	38302INOX	38322INOX
	150	-	-	-	38303	38323
		-	-	-	38303HDZ/38303ZL	38323HDZ/38323ZL
		-	-	-	38303INOX	38323INOX
	200	-	-	-	38304	38324
		-	-	-	38304HDZ/38304ZL	38324HDZ/38324ZL
		-	-	-	38304INOX	38324INOX
	300	-	-	-	38305	38325
		-	-	-	38305HDZ/38305ZL	38325HDZ/38325ZL
		-	-	-	38305INOX	38325INOX
	400	-	-	-	38306	38326
		-	-	-	38306HDZ/38306ZL	38326HDZ/38326ZL
		-	-	-	38306INOX	38326INOX
	500	-	-	-	38307	38327
		-	-	-	38307HDZ/38307ZL	38327HDZ/38327ZL
		-	-	-	38307INOX	38327INOX
	600	-	-	-	38309	38328
		-	-	-	38309HDZ/38309ZL	38328HDZ/38328ZL
		-	-	-	38309INOX	38328INOX

■ Таблиця кодів листових лотків і аксесуарів

Sheet Tray & Accessory Code Table

H80

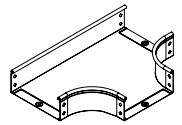
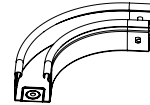
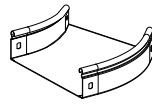
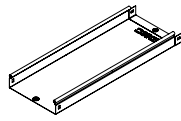
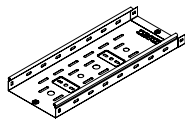

РОЗМІРИ, мм DIMENSIONS, mm		ВАРІАНТ ВИКОНАННЯ EXECUTION OPTION	ЛОТОК ПЕРФОРОВАНИЙ PERFORATED TRAY L = 3000 мм	ЛОТОК НЕПЕРФОРОВАНИЙ NON-PERFORATED TRAY L = 3000 мм	КУТ ГОРИЗОНТАЛЬНИЙ СПО 45° HORIZONTAL BEND CPO 45°	КУТ ГОРИЗОНТАЛЬНИЙ СПО 90° HORIZONTAL BEND CPO 90°	ВІДГАЛУЖУВАЧ Т-ПОДІБНИЙ DPT T-BRANCH DPT
Н	В						
80	80	Вик. 1 / Туре 1	35301	35061	36081	36021	36141
		Вик. 2, 4 / Туре 2, 4	35301HDZ	35061HDZ	36081HDZ/36081ZL	36021HDZ/36021ZL	36141HDZ/36141ZL
		Вик. 3 / Туре 3	35301INOX	35061INOX	36081INOX	36021INOX	36141INOX
	100	Вик. 1 / Туре 1	35302	35062	36082	36022	36142
		Вик. 2, 4 / Туре 2, 4	35302HDZ	35062HDZ	36082HDZ/36082ZL	36022HDZ/36022ZL	36142HDZ/36142ZL
		Вик. 3 / Туре 3	35302INOX	35062INOX	36082INOX	36022INOX	36142INOX
	150	Вик. 1 / Туре 1	35303	35063	36083	36023	36143
		Вик. 2, 4 / Туре 2, 4	35303HDZ	35063HDZ	36083HDZ/36083ZL	36023HDZ/36023ZL	36143HDZ/36143ZL
		Вик. 3 / Туре 3	35303INOX	35063INOX	36083INOX	36023INOX	36143INOX
	200	Вик. 1 / Туре 1	35304	35064	36084	36024	36144
		Вик. 2, 4 / Туре 2, 4	35304HDZ	35064HDZ	36084HDZ/36084ZL	36024HDZ/36024ZL	36144HDZ/36144ZL
		Вик. 3 / Туре 3	35304INOX	35064INOX	36084INOX	36024INOX	36144INOX
	300	Вик. 1 / Туре 1	35305	35065	36085	36025	36145
		Вик. 2, 4 / Туре 2, 4	35305HDZ	35065HDZ	36085HDZ/36085ZL	36025HDZ/36025ZL	36145HDZ/36145ZL
		Вик. 3 / Туре 3	35305INOX	35065INOX	36085INOX	36025INOX	36145INOX
	400	Вик. 1 / Туре 1	35306	35066	36086	36026	36146
		Вик. 2, 4 / Туре 2, 4	35306HDZ	35066HDZ	36086HDZ/36086ZL	36026HDZ/36026ZL	36146HDZ/36146ZL
		Вик. 3 / Туре 3	35306INOX	35066INOX	36086INOX	36026INOX	36146INOX
	500	Вик. 1 / Туре 1	35307	35067	36087	36027	36147
		Вик. 2, 4 / Туре 2, 4	35307HDZ	35067HDZ	36087HDZ/36087ZL	36027HDZ/36027ZL	36147HDZ/36147ZL
		Вик. 3 / Туре 3	35307INOX	35067INOX	36087INOX	36027INOX	36147INOX
	600	Вик. 1 / Туре 1	35308	35068	36088	36028	36148
		Вик. 2, 4 / Туре 2, 4	35308HDZ	35068HDZ	36088HDZ/36088ZL	36028HDZ/36028ZL	36148HDZ/36148ZL
		Вик. 3 / Туре 3	35308INOX	35068INOX	36088INOX	36028INOX	36148INOX

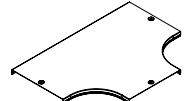
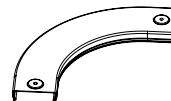
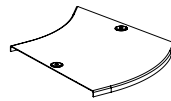
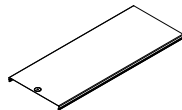
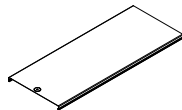

Н	В		L = 3000 мм	L = 3000 мм			
Кришка Cover	80	Вик. 1 / Туре 1	35521	35521	38021	38001	38041
		Вик. 2, 4 / Туре 2, 4	35521HDZ/35521ZL	35521HDZ/35521ZL	38021HDZ/38021ZL	38001HDZ/38001ZL	38041HDZ/38041ZL
		Вик. 3 / Туре 3	35521INOX	35521INOX	38021INOX	38001INOX	38041INOX
	100	Вик. 1 / Туре 1	35522	35522	38022	38002	38042
		Вик. 2, 4 / Туре 2, 4	35522HDZ/35522ZL	35522HDZ/35522ZL	38022HDZ/38022ZL	38002HDZ/38002ZL	38042HDZ/38042ZL
		Вик. 3 / Туре 3	35522INOX	35522INOX	38022INOX	38002INOX	38042INOX
	150	Вик. 1 / Туре 1	35523	35523	38023	38003	38043
		Вик. 2, 4 / Туре 2, 4	35523HDZ/35523ZL	35523HDZ/35523ZL	38023HDZ/38023ZL	38003HDZ/38003ZL	38043HDZ/38043ZL
		Вик. 3 / Туре 3	35523INOX	35523INOX	38023INOX	38003INOX	38043INOX
	200	Вик. 1 / Туре 1	35524	35524	38024	38004	38044
		Вик. 2, 4 / Туре 2, 4	35524HDZ/35524ZL	35524HDZ/35524ZL	38024HDZ/38024ZL	38004HDZ/38004ZL	38044HDZ/38044ZL
		Вик. 3 / Туре 3	35524INOX	35524INOX	38024INOX	38004INOX	38044INOX
	300	Вик. 1 / Туре 1	35525	35525	38025	38005	38045
		Вик. 2, 4 / Туре 2, 4	35525HDZ/35525ZL	35525HDZ/35525ZL	38025HDZ/38025ZL	38005HDZ/38005ZL	38045HDZ/38045ZL
		Вик. 3 / Туре 3	35525INOX	35525INOX	38025INOX	38005INOX	38045INOX
	400	Вик. 1 / Туре 1	35526	35526	38026	38006	38046
		Вик. 2, 4 / Туре 2, 4	35526HDZ/35526ZL	35526HDZ/35526ZL	38026HDZ/38026ZL	38006HDZ/38006ZL	38046HDZ/38046ZL
		Вик. 3 / Туре 3	35526INOX	35526INOX	38026INOX	38006INOX	38046INOX
	500	Вик. 1 / Туре 1	35527	35527	38027	38007	38047
		Вик. 2, 4 / Туре 2, 4	35527HDZ/35527ZL	35527HDZ/35527ZL	38027HDZ/38027ZL	38007HDZ/38007ZL	38047HDZ/38047ZL
		Вик. 3 / Туре 3	35527INOX	35527INOX	38027INOX	38007INOX	38047INOX
	600	Вик. 1 / Туре 1	35528	35528	38028	38008	38048
		Вик. 2, 4 / Туре 2, 4	35528HDZ/35528ZL	35528HDZ/35528ZL	38028HDZ/38028ZL	38008HDZ/38008ZL	38048HDZ/38048ZL
		Вик. 3 / Туре 3	35528INOX	35528INOX	38028INOX	38008INOX	38048INOX

■ Таблиця кодів листових лотків і аксесуарів

Sheet Tray & Accessory Code Table

H80

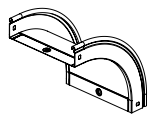
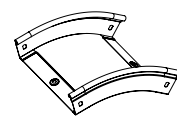
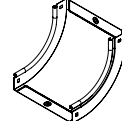
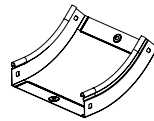
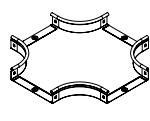
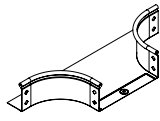

РОЗМІРИ, мм DIMENSIONS, mm		ВІДГАЛУЖУВАЧ Т-ПОДІБНИЙ DL T-BRANCH DL	ВІДГАЛУЖУВАЧ ХРЕСТОПОДІБНИЙ DPX X-BRANCH DPX	КУТ ВЕРТИКАЛЬНИЙ ВНУТРІШНІЙ CS 45° VERTICAL INSIDE BEND CS 45°	КУТ ВЕРТИКАЛЬНИЙ ВНУТРІШНІЙ CS 90° VERTICAL INSIDE BEND CS 90°	КУТ ВЕРТИКАЛЬНИЙ ЗОВНІШНІЙ CD 45° VERTICAL OUTSIDE BEND CD 45°	КУТ ВЕРТИКАЛЬНИЙ ЗОВНІШНІЙ CD 90° VERTICAL OUTSIDE BEND CD 90°
H	B						
80		36249	36201	36741	36681	36861	36801
		36249HDZ/36249ZL	36201HDZ/36201ZL	36741HDZ/36741ZL	36681HDZ/36681ZL	36861HDZ/36861ZL	36801HDZ/36801ZL
		36249INOX	36201INOX	36741INOX	36681INOX	36861INOX	36801INOX
		36250	36202	36742	36682	36862	36802
		36250HDZ/36250ZL	36202HDZ/36202ZL	36742HDZ/36742ZL	36682HDZ/36682ZL	36862HDZ/36862ZL	36802HDZ/36802ZL
		36250INOX	36202INOX	36742INOX	36682INOX	36862INOX	36802INOX
		36251	36203	36743	36683	36863	36803
		36251HDZ/36251ZL	36203HDZ/36203ZL	36743HDZ/36743ZL	36683HDZ/36683ZL	36863HDZ/36863ZL	36803HDZ/36803ZL
		36251INOX	36203INOX	36743INOX	36683INOX	36863INOX	36803INOX
		36252	36204	36744	36684	36864	36804
		36252HDZ/36252ZL	36204HDZ/36204ZL	36744HDZ/36744ZL	36684HDZ/36684ZL	36864HDZ/36864ZL	36804HDZ/36804ZL
		36252INOX	36204INOX	36744INOX	36684INOX	36864INOX	36804INOX
		36253	36205	36745	36685	36865	36805
		36253HDZ/36253ZL	36205HDZ/36205ZL	36745HDZ/36745ZL	36685HDZ/36685ZL	36865HDZ/36865ZL	36805HDZ/36805ZL
		36253INOX	36205INOX	36745INOX	36685INOX	36865INOX	36805INOX
		36254	36206	36746	36686	36866	36806
		36254HDZ/36254ZL	36206HDZ/36206ZL	36746HDZ/36746ZL	36686HDZ/36686ZL	36866HDZ/36866ZL	36806HDZ/36806ZL
		36254INOX	36206INOX	36746INOX	36686INOX	36866INOX	36806INOX
		36255	36207	36747	36687	36867	36807
		36255HDZ/36255ZL	36207HDZ/36207ZL	36747HDZ/36747ZL	36687HDZ/36687ZL	36867HDZ/36867ZL	36807HDZ/36807ZL
		36255INOX	36207INOX	36747INOX	36687INOX	36867INOX	36807INOX
		36256	36208	36748	36688	36868	36809
		36256HDZ/36256ZL	36208HDZ/36208ZL	36748HDZ/36748ZL	36688HDZ/36688ZL	36868HDZ/36868ZL	36809HDZ/36809ZL
		36256INOX	36208INOX	36748INOX	36688INOX	36868INOX	36809INOX

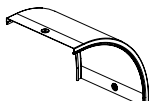
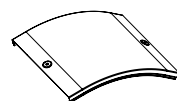
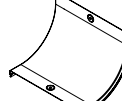
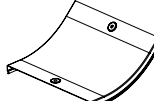
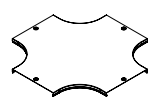
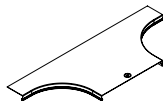

H	B						
Кришка Cover		38362	38061	38221	38201	38261	38241
		38362HDZ/38362ZL	38061HDZ/38061ZL	38221HDZ/38221ZL	38201HDZ/38201ZL	38261HDZ/38261ZL	38241HDZ/38241ZL
		38362INOX	38061INOX	38221INOX	38201INOX	38261INOX	38241INOX
		38363	38062	38222	38202	38262	38242
		38363HDZ/38363ZL	38062HDZ/38062ZL	38222HDZ/38222ZL	38202HDZ/38202ZL	38262HDZ/38262ZL	38242HDZ/38242ZL
		38363INOX	38062INOX	38222INOX	38202INOX	38262INOX	38242INOX
		38364	38063	38223	38203	38263	38243
		38364HDZ/38364ZL	38063HDZ/38063ZL	38223HDZ/38223ZL	38203HDZ/38203ZL	38263HDZ/38263ZL	38243HDZ/38243ZL
		38364INOX	38063INOX	38223INOX	38203INOX	38263INOX	38243INOX
		38365	38064	38224	38204	38264	38244
		38365HDZ/38365ZL	38064HDZ/38064ZL	38224HDZ/38224ZL	38204HDZ/38204ZL	38264HDZ/38264ZL	38244HDZ/38244ZL
		38365INOX	38064INOX	38224INOX	38204INOX	38264INOX	38244INOX
		38366	38065	38225	38205	38265	38245
		38366HDZ/38366ZL	38065HDZ/38065ZL	38225HDZ/38225ZL	38205HDZ/38205ZL	38265HDZ/38265ZL	38245HDZ/38245ZL
		38366INOX	38065INOX	38225INOX	38205INOX	38265INOX	38245INOX
		38367	38066	38226	38206	38266	38246
		38367HDZ/38367ZL	38066HDZ/38066ZL	38226HDZ/38226ZL	38206HDZ/38206ZL	38266HDZ/38266ZL	38246HDZ/38246ZL
		38367INOX	38066INOX	38226INOX	38206INOX	38266INOX	38246INOX
		38368	38067	38227	38207	38267	38247
		38368HDZ/38368ZL	38067HDZ/38067ZL	38227HDZ/38227ZL	38207HDZ/38207ZL	38267HDZ/38267ZL	38247HDZ/38247ZL
		38368INOX	38067INOX	38227INOX	38207INOX	38267INOX	38247INOX
		38369	38068	38228	38208	38268	38248
		38369HDZ/38369ZL	38068HDZ/38068ZL	38228HDZ/38228ZL	38208HDZ/38208ZL	38268HDZ/38268ZL	38248HDZ/38248ZL
		38369INOX	38068INOX	38228INOX	38208INOX	38268INOX	38248INOX

■ Таблиця кодів листових лотків і аксесуарів

Sheet Tray & Accessory Code Table

H80

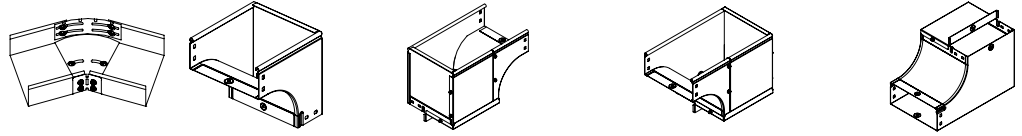

РОЗМІРИ, мм DIMENSIONS, mm	ВАРИАНТ ВИКОНАННЯ EXECUTION OPTION	ГОРИЗОНТАЛЬНИЙ ЗМІНЮВАНИЙ КУТ CPO 0-45°	КУТ ВЕРТИКАЛЬНИЙ ЗОВНІШНІЙ CDV 90°	КУТ ВЕРТИКАЛЬНИЙ ЗОВНІШНІЙ ПРАВОБІЧНИЙ CDSR 90°	КУТ ВЕРТИКАЛЬНИЙ ЗОВНІШНІЙ ЛІВОБІЧНИЙ CDSS 90°	КУТ ВЕРТИКАЛЬНИЙ ВНУТРІШНІЙ ПРАВОБІЧНИЙ, ПЕРЕХІДНИК CSSD 90°
		HORIZONTAL BEND CPO 0-45°	VERTICAL OUTSIDE BEND CDV 90°	VERTICAL OUTSIDE RIGHT-HAND BEND CDSR 90°	VERTICAL OUTSIDE LEFT-HAND BEND CDSS 90°	VERTICAL INSIDE RIGHT-HAND BEND, ADAPTER CSSD 90°
H	B					
80	Вик. 1 / Type 1	36012	37371	37001	37021	37041
	Вик. 2, 4 / Type 2, 4	36012HDZL	37371HDZ/37371ZL	37001HDZ/37001ZL	37021HDZ/37021ZL	37041HDZ/37041ZL
	Вик. 3 / Type 3	36012INOX	37371INOX	37001INOX	37021INOX	37041INOX
	Вик. 1 / Type 1	36013	37372	37002	37022	37042
	Вик. 2, 4 / Type 2, 4	36013HDZL	37372HDZ/37372ZL	37002HDZ/37002ZL	37022HDZ/37022ZL	37042HDZ/37042ZL
	Вик. 3 / Type 3	36013INOX	37372INOX	37002INOX	37022INOX	37042INOX
	Вик. 1 / Type 1	36014	37373	37003	37023	37043
	Вик. 2, 4 / Type 2, 4	36014HDZL	37373HDZ/37373ZL	37003HDZ/37003ZL	37023HDZ/37023ZL	37043HDZ/37043ZL
	Вик. 3 / Type 3	36014INOX	37373INOX	37003INOX	37023INOX	37043INOX
	Вик. 1 / Type 1	36015	37374	37004	37024	37044
	Вик. 2, 4 / Type 2, 4	36015HDZL	37374HDZ/37374ZL	37004HDZ/37004ZL	37024HDZ/37024ZL	37044HDZ/37044ZL
	Вик. 3 / Type 3	36015INOX	37374INOX	37004INOX	37024INOX	37044INOX
	Вик. 1 / Type 1	36016	37375	37005	37025	37045
	Вик. 2, 4 / Type 2, 4	36016HDZL	37375HDZ/37375ZL	37005HDZ/37005ZL	37025HDZ/37025ZL	37045HDZ/37045ZL
	Вик. 3 / Type 3	36016INOX	37375INOX	37005INOX	37025INOX	37045INOX
	Вик. 1 / Type 1	360408	37376	37006	37026	-
	Вик. 2, 4 / Type 2, 4	360408HDZL	37376HDZ/37376ZL	37006HDZ/37006ZL	37026HDZ/37026ZL	-
	Вик. 3 / Type 3	360408INOX	37376INOX	37006INOX	37026INOX	-
	Вик. 1 / Type 1	360508	37377	37007	37027	-
	Вик. 2, 4 / Type 2, 4	360508HDZL	37377HDZ/37377ZL	37007HDZ/37007ZL	37027HDZ/37027ZL	-
	Вик. 3 / Type 3	360508INOX	37377INOX	37007INOX	37027INOX	-
	Вик. 1 / Type 1	360608	37370	37008	37028	-
	Вик. 2, 4 / Type 2, 4	360608HDZL	37370HDZ/37370ZL	37008HDZ/37008ZL	37028HDZ/37028ZL	-
	Вик. 3 / Type 3	360608INOX	37370INOX	37008INOX	37028INOX	-

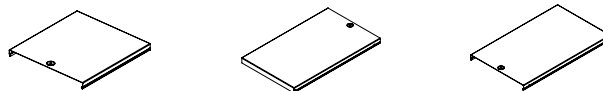

РОЗМІРИ, мм DIMENSIONS, mm	ВАРИАНТ ВИКОНАННЯ EXECUTION OPTION	КРИШКА				
		КРИШКА	КРИШКА	КРИШКА	КРИШКА	
H	B					
Кришка Cover	Вик. 1 / Type 1	-	38281	38281	38281	-
	Вик. 2, 4 / Type 2, 4	-	38281HDZ/38281ZL	38281HDZ/38281ZL	38281HDZ/38281ZL	-
	Вик. 3 / Type 3	-	38281INOX	38281INOX	38281INOX	-
	Вик. 1 / Type 1	-	38341	38282	38282	-
	Вик. 2, 4 / Type 2, 4	-	38341HDZ/38341ZL	38282HDZ/38282ZL	38282HDZ/38282ZL	-
	Вик. 3 / Type 3	-	38341INOX	38282INOX	38282INOX	-
	Вик. 1 / Type 1	-	38342	38283	38283	-
	Вик. 2, 4 / Type 2, 4	-	38342HDZ/38342ZL	38283HDZ/38283ZL	38283HDZ/38283ZL	-
	Вик. 3 / Type 3	-	38342INOX	38283INOX	38283INOX	-
	Вик. 1 / Type 1	-	38343	38284	38284	-
	Вик. 2, 4 / Type 2, 4	-	38343HDZ/38343ZL	38284HDZ/38284ZL	38284HDZ/38284ZL	-
	Вик. 3 / Type 3	-	38343INOX	38284INOX	38284INOX	-
	Вик. 1 / Type 1	-	38344	38285	38285	-
	Вик. 2, 4 / Type 2, 4	-	38344HDZ/38344ZL	38285HDZ/38285ZL	38285HDZ/38285ZL	-
	Вик. 3 / Type 3	-	38344INOX	38285INOX	38285INOX	-
	Вик. 1 / Type 1	-	38345	38286	38286	-
	Вик. 2, 4 / Type 2, 4	-	38345HDZ/38345ZL	38286HDZ/38286ZL	38286HDZ/38286ZL	-
	Вик. 3 / Type 3	-	38345INOX	38286INOX	38286INOX	-
	Вик. 1 / Type 1	-	38346	38287	38287	-
	Вик. 2, 4 / Type 2, 4	-	38346HDZ/38346ZL	38287HDZ/38287ZL	38287HDZ/38287ZL	-
	Вик. 3 / Type 3	-	38346INOX	38287INOX	38287INOX	-
	Вик. 1 / Type 1	-	38347	38288	38288	-
	Вик. 2, 4 / Type 2, 4	-	38347HDZ/38347ZL	38288HDZ/38288ZL	38288HDZ/38288ZL	-
	Вик. 3 / Type 3	-	38347INOX	38288INOX	38288INOX	-

■ Таблиця кодів листових лотків і аксесуарів

Sheet Tray & Accessory Code Table

H80

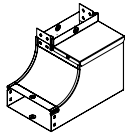

**КУТ ВЕРТИКАЛЬНИЙ
ВНУТРІШНІЙ
ЛІВОБІЧНИЙ,
ПЕРЕХІДНИК CSSS 90°**
VERTICAL INSIDE
LEFT-HAND BEND,
ADAPTER CSSS 90°

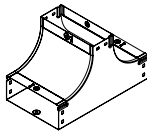

**Т-ПОДБІЙНИЙ
ВІДГАЛУЖУВАЧ
ВВЕРХ TS**
T-BRANCH UP TS

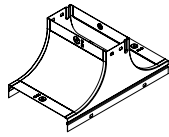

**КРИШКА-
ВІДГАЛУЖУВАЧ TS
COVER FOR
T-BRANCH UP TS**

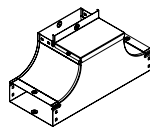

**Т-ВІДГАЛУЖУВАЧ
ВВЕРХ (ПЛОСКИЙ)
TSS**
T-BRANCH UP
(FLAT) TSS

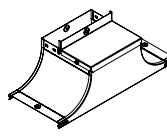

**КРИШКА-
ВІДГАЛУЖУВАЧ
(ПЛОСКА) TSS
COVER FOR
T-BRANCH UP (FLAT)
TSS**

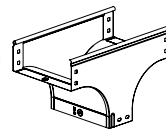

**ВІДГАЛУЖУВАЧ
Т-ПОДБІЙНИЙ
ВЕРТИКАЛЬНИЙ TD**
VERTICAL T-BRANCH
TD

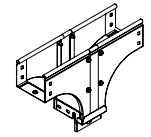

**ВІДГАЛУЖУВАЧ
Т-ПОДБІЙНИЙ
ВЕРТИКАЛЬНИЙ,
БІЧНИЙ TDS**
VERTICAL T-BRANCH,
LATERAL TDS

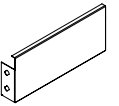

**ЗАГЛУШКА
ЦІЛЬНА TS
ONE-PIECE
TS CAP**

ШИРИНА WIDTH								
B, mm	37061	37201	-	37221	-	37101	37161	37261
80	37061HDZ/37061ZL	37201HDZ/37201ZL	-	37221HDZ/37221ZL	-	37101HDZ/37101ZL	37161HDZ/37161ZL	37261HDZL
	37061INOX	37201INOX	-	37221INOX	-	37101INOX	37161INOX	37261INOX
100	37062	37202	37242	37222	37232	37102	37162	37262
	37062HDZ/37062ZL	37202HDZ/37202ZL	37242HDZ/37242ZL	37222HDZ/37222ZL	37232HDZ/37232ZL	37102HDZ/37102ZL	37162HDZ/37162ZL	37262HDZL
	37062INOX	37202INOX	37242INOX	37222INOX	37232INOX	37102INOX	37162INOX	37262INOX
150	37063	37203	37243	37223	37233	37103	37163	37263
	37063HDZ/37063ZL	37203HDZ/37203ZL	37243HDZ/37243ZL	37223HDZ/37223ZL	37233HDZ/37233ZL	37103HDZ/37103ZL	37163HDZ/37163ZL	37263HDZL
	37063INOX	37203INOX	37243INOX	37223INOX	37233INOX	37103INOX	37163INOX	37263INOX
200	37064	37204	37244	37224	37234	37104	37164	37264
	37064HDZ/37064ZL	37204HDZ/37204ZL	37244HDZ/37244ZL	37224HDZ/37224ZL	37234HDZ/37234ZL	37104HDZ/37104ZL	37164HDZ/37164ZL	37264HDZL
	37064INOX	37204INOX	37244INOX	37224INOX	37234INOX	37104INOX	37164INOX	37264INOX
300	37065	37205	37245	37225	37235	37105	37165	37265
	37065HDZ/37065ZL	37205HDZ/37205ZL	37245HDZ/37245ZL	37225HDZ/37225ZL	37235HDZ/37235ZL	37105HDZ/37105ZL	37165HDZ/37165ZL	37265HDZL
	37065INOX	37205INOX	37245INOX	37225INOX	37235INOX	37105INOX	37165INOX	37265INOX
400	-	-	37206	-	37226	37106	37166	37266
	-	-	37206HDZ/37206ZL	-	37226HDZ/37226ZL	37106HDZ/37106ZL	37166HDZ/37166ZL	37266HDZL
	-	-	37206INOX	-	37226INOX	37106INOX	37166INOX	37266INOX
500	-	-	37207	-	37227	37107	37167	37267
	-	-	37207HDZ/37207ZL	-	37227HDZ/37227ZL	37107HDZ/37107ZL	37167HDZ/37167ZL	37267HDZL
	-	-	37207INOX	-	37227INOX	37107INOX	37167INOX	37267INOX
600	-	-	-	-	37228	37108	37168	-
	-	-	-	-	37228HDZ/37228ZL	37108HDZ/37108ZL	37168HDZ/37168ZL	-
	-	-	-	-	37228INOX	37108INOX	37168INOX	-



B, mm								
80	-	-	-	-	-	38301	38301	-
	-	-	-	-	-	38301HDZ	38301HDZ	-
	-	-	-	-	-	38301INOX	38301INOX	-
100	-	-	-	-	-	38302	38322	-
	-	-	-	-	-	38301HDZ/38301ZL	38301HDZ/38301ZL	-
	-	-	-	-	-	38302INOX	38322INOX	-
150	-	-	-	-	-	38303	38323	-
	-	-	-	-	-	38303HDZ/38303ZL	38323HDZ/38323ZL	-
	-	-	-	-	-	38303INOX	38323INOX	-
200	-	-	-	-	-	38304	38324	-
	-	-	-	-	-	38304HDZ/38304ZL	38324HDZ/38324ZL	-
	-	-	-	-	-	38304INOX	38324INOX	-
300	-	-	-	-	-	38305	38325	-
	-	-	-	-	-	38305HDZ/38305ZL	38325HDZ/38325ZL	-
	-	-	-	-	-	38305INOX	38325INOX	-
400	-	-	-	-	-	38306	38326	-
	-	-	-	-	-	38306HDZ/38306ZL	38326HDZ/38326ZL	-
	-	-	-	-	-	38306INOX	38326INOX	-
500	-	-	-	-	-	38307	38327	-
	-	-	-	-	-	38307HDZ/38307ZL	38327HDZ/38327ZL	-
	-	-	-	-	-	38307INOX	38327INOX	-
600	-	-	-	-	-	38309	38328	-
	-	-	-	-	-	38309HDZ/38309ZL	38328HDZ/38328ZL	-
	-	-	-	-	-	38309INOX	38328INOX	-

■ Таблиця кодів листових лотків і аксесуарів

Sheet Tray & Accessory Code Table

H100

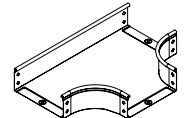
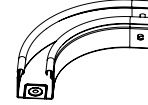
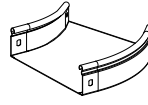
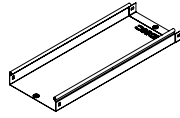
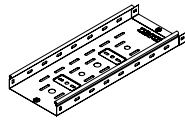

РОЗМІРИ, мм DIMENSIONS, mm		ВАРІАНТ ВИКОНАННЯ EXECUTION OPTION	ЛОТОК ПЕРФОРОВАНИЙ PERFORATED TRAY L = 3000 мм	ЛОТОК НЕПЕРФОРОВАНИЙ NON-PERFORATED TRAY L = 3000 мм	КУТ ГОРИЗОНТАЛЬНИЙ СПО 45° HORIZONTAL BEND CPO 45°	КУТ ГОРИЗОНТАЛЬНИЙ СПО 90° HORIZONTAL BEND CPO 90°	ВІДГАЛУЖУВАЧ Т-ПОДІБНИЙ DPT T-BRANCH DPT
Н	В						
50	100	Вик. 1 / Туре 1	35341	35101	36101	36041	36161
		Вик. 2, 4 / Туре 2, 4	35341HDZ	35101HDZ	36101HDZ/36101ZL	36041HDZ/36041ZL	36161HDZ/36161ZL
		Вик. 3 / Туре 3	35341INOX	35101INOX	36101INOX	36041INOX	36161INOX
	150	Вик. 1 / Туре 1	35342	35102	36102	36042	36162
		Вик. 2, 4 / Туре 2, 4	35342HDZ	35102HDZ	36102HDZ/36102ZL	36042HDZ/36042ZL	36162HDZ/36162ZL
		Вик. 3 / Туре 3	35342INOX	35102INOX	36102INOX	36042INOX	36162INOX
	200	Вик. 1 / Туре 1	35343	35103	36103	36043	36163
		Вик. 2, 4 / Туре 2, 4	35343HDZ	35103HDZ	36103HDZ/36103ZL	36043HDZ/36043ZL	36163HDZ/36163ZL
		Вик. 3 / Туре 3	35343INOX	35103INOX	36103INOX	36043INOX	36163INOX
	300	Вик. 1 / Туре 1	35344	35104	36104	36044	36164
		Вик. 2, 4 / Туре 2, 4	35344HDZ	35104HDZ	36104HDZ/36104ZL	36044HDZ/36044ZL	36164HDZ/36164ZL
		Вик. 3 / Туре 3	35344INOX	35104INOX	36104INOX	36044INOX	36164INOX
	400	Вик. 1 / Туре 1	35345	35105	36105	36045	36165
		Вик. 2, 4 / Туре 2, 4	35345HDZ	35105HDZ	36105HDZ/36105ZL	36045HDZ/36045ZL	36165HDZ/36165ZL
		Вик. 3 / Туре 3	35345INOX	35105INOX	36105INOX	36045INOX	36165INOX
	500	Вик. 1 / Туре 1	35346	35106	36106	36046	36166
		Вик. 2, 4 / Туре 2, 4	35346HDZ	35106HDZ	36106HDZ/36106ZL	36046HDZ/36046ZL	36166HDZ/36166ZL
		Вик. 3 / Туре 3	35346INOX	35106INOX	36106	36046INOX	36166INOX
600	Вик. 1 / Туре 1	35347	35107	36107	36047	36167	
	Вик. 2, 4 / Туре 2, 4	35347HDZ	35107HDZ	36107HDZ/36107ZL	36047HDZ/36047ZL	36167HDZ/36167ZL	
	Вик. 3 / Туре 3	35347INOX	35107INOX	36107INOX	36047INOX	36167INOX	

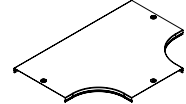
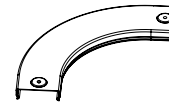
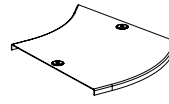
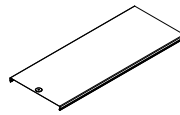
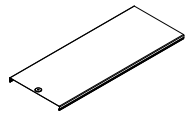

Н	В		L = 3000 мм	L = 3000 мм			
Кришка Cover	100	Вик. 1 / Туре 1	35522	35522	38022	38002	38042
		Вик. 2, 4 / Туре 2, 4	35522HDZ/35522ZL	35522HDZ/35522ZL	38022HDZ/38022ZL	38002HDZ/38002ZL	38042HDZ/38042ZL
		Вик. 3 / Туре 3	35522INOX	35522INOX	38022INOX	38002INOX	38042INOX
	150	Вик. 1 / Туре 1	35523	35523	38023	38003	38043
		Вик. 2, 4 / Туре 2, 4	35523HDZ/35523ZL	35523HDZ/35523ZL	38023HDZ/38023ZL	38003HDZ/38003ZL	38043HDZ/38043ZL
		Вик. 3 / Туре 3	35523INOX	35523INOX	38023INOX	38003INOX	38043INOX
	200	Вик. 1 / Туре 1	35524	35524	38024	38004	38044
		Вик. 2, 4 / Туре 2, 4	35524HDZ/35524ZL	35524HDZ/35524ZL	38024HDZ/38024ZL	38004HDZ/38004ZL	38044HDZ/38044ZL
		Вик. 3 / Туре 3	35524INOX	35524INOX	38024INOX	38004INOX	38044INOX
	300	Вик. 1 / Туре 1	35525	35525	38025	38005	38045
		Вик. 2, 4 / Туре 2, 4	35525HDZ/35525ZL	35525HDZ/35525ZL	38025HDZ/38025ZL	38005HDZ/38005ZL	38045HDZ/38045ZL
		Вик. 3 / Туре 3	35525INOX	35525INOX	38025INOX	38005INOX	38045INOX
	400	Вик. 1 / Туре 1	35526	35526	38026	38006	38046
		Вик. 2, 4 / Туре 2, 4	35526HDZ/35526ZL	35526HDZ/35526ZL	38026HDZ/38026ZL	38006HDZ/38006ZL	38046HDZ/38046ZL
		Вик. 3 / Туре 3	35526INOX	35526INOX	38026INOX	38006INOX	38046INOX
	500	Вик. 1 / Туре 1	35527	35527	38027	38007	38047
		Вик. 2, 4 / Туре 2, 4	35527HDZ/35527ZL	35527HDZ/35527ZL	38027HDZ/38027ZL	38006HDZ/38006ZL	38046HDZ/38046ZL
		Вик. 3 / Туре 3	35527INOX	35527INOX	38027INOX	38007INOX	38047INOX
600	Вик. 1 / Туре 1	35528	35528	38028	38008	38048	
	Вик. 2, 4 / Туре 2, 4	35528HDZ/35528ZL	35528HDZ/35528ZL	38028HDZ/38028ZL	38008HDZ/38008ZL	38048HDZ/38048ZL	
	Вик. 3 / Туре 3	35528INOX	35528INOX	38028INOX	38008INOX	38048INOX	

■ Таблиця кодів листових лотків і аксесуарів

Sheet Tray & Accessory Code Table

H100

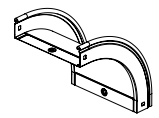
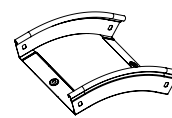
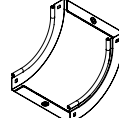
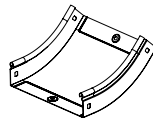
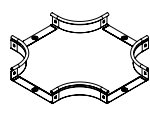
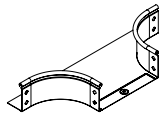

РОЗМІРИ, мм DIMENSIONS, mm		ВІДГАЛУЖУВАЧ Т-ПОДІБНИЙ DL T-BRANCH DL	ВІДГАЛУЖУВАЧ ХРЕСТОПОДІБНИЙ DPX X-BRANCH DPX	КУТ ВЕРТИКАЛЬНИЙ ВНУТРІШНІЙ CS 45° VERTICAL INSIDE BEND CS 45°	КУТ ВЕРТИКАЛЬНИЙ ВНУТРІШНІЙ CS 90° VERTICAL INSIDE BEND CS 90°	КУТ ВЕРТИКАЛЬНИЙ ЗОВНІШНІЙ CD 45° VERTICAL OUTSIDE BEND CD 45°	КУТ ВЕРТИКАЛЬНИЙ ЗОВНІШНІЙ CD 90° VERTICAL OUTSIDE BEND CD 90°	
H	B							
100		36221	36263	36761	36701	36881	36821	
	100	36221HDZ/36221ZL 36221INOX	36263HDZ/36263ZL 36263INOX	36761HDZ/36761ZL 36761INOX	36701HDZ/36701ZL 36701INOX	36881HDZ/36881ZL 36881INOX	36821HDZ/36821ZL 36821INOX	
	150		36222	36264	36762	36702	36882	36822
		150	36222HDZ/36222ZL 36222INOX	36264HDZ/36264ZL 36264INOX	36762HDZ/36762ZL 36762INOX	36702HDZ/36702ZL 36702INOX	36882HDZ/36882ZL 36882INOX	36822HDZ/36822ZL 36822INOX
	200		36223	36265	36763	36703	36883	36823
		200	36223HDZ/36223ZL 36223INOX	36265HDZ/36265ZL 36265INOX	36763HDZ/36763ZL 36763INOX	36703HDZ/36703ZL 36703INOX	36883HDZ/36883ZL 36883INOX	36823HDZ/36823ZL 36823INOX
	300		36224	36266	36764	36704	36884	36824
		300	36224HDZ/36224ZL 36224INOX	36266HDZ/36266ZL 36266INOX	36764HDZ/36764ZL 36764INOX	36704HDZ/36704ZL 36704INOX	36884HDZ/36884ZL 36884INOX	36824HDZ/36824ZL 36824INOX
	400		36225	36267	36765	36705	36885	36825
		400	36225HDZ/36225ZL 36225INOX	36267HDZ/36267ZL 36267INOX	36765HDZ/36765ZL 36765INOX	36705HDZ/36705ZL 36705INOX	36885HDZ/36885ZL 36885INOX	36825HDZ/36825ZL 36825INOX
	500		36226	36268	36766	36706	36886	36826
		500	36226HDZ/36226ZL 36226INOX	36268HDZ/36268ZL 36268INOX	36766HDZ/36766ZL 36766INOX	36706HDZ/36706ZL 36706INOX	36886HDZ/36886ZL 36886INOX	36826HDZ/36826ZL 36826INOX
	600		36227	36269	36767	36707	36887	36827
		600	36227HDZ/36227ZL 36227INOX	36269HDZ/36269ZL 36269INOX	36767HDZ/36767ZL 36767INOX	36707HDZ/36707ZL 36707INOX	36887HDZ/36887ZL 36887INOX	36827HDZ/36827ZL 36827INOX

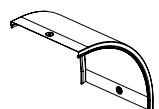
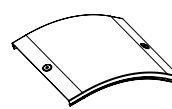
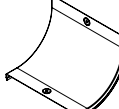
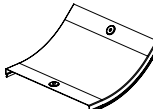
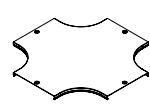
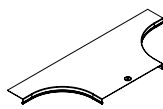

H	B							
Кришка Cover		38062	38363	38222	38202	38262	38242	
	100	38062HDZ/38062ZL 38062INOX	38363HDZ/38363ZL 38363INOX	38222HDZ/38222ZL 38222INOX	38202HDZ/38202ZL 38202INOX	38262HDZ/38262ZL 38262INOX	38242HDZ/38242ZL 38242INOX	
	150		38063	38364	38223	38203	38263	38243
		150	38063HDZ/38063ZL 38063INOX	38364HDZ/38364ZL 38364INOX	38223HDZ/38223ZL 38223INOX	38203HDZ/38203ZL 38203INOX	38263HDZ/38263ZL 38263INOX	38243HDZ/38243ZL 38243INOX
	200		38064	38365	38224	38204	38264	38244
		200	38064HDZ/38064ZL 38064INOX	38365HDZ/38365ZL 38365INOX	38224HDZ/38224ZL 38224INOX	38204HDZ/38204ZL 38204INOX	38264HDZ/38264ZL 38264INOX	38244HDZ/38244ZL 38244INOX
	300		38065	38366	38225	38205	38265	38245
		300	38065HDZ/38065ZL 38065INOX	38366HDZ/38366ZL 38366INOX	38225HDZ/38225ZL 38225INOX	38205HDZ/38205ZL 38205INOX	38265HDZ/38265ZL 38265INOX	38245HDZ/38245ZL 38245INOX
	400		38066	38367	38226	38206	38266	38246
		400	38066HDZ/38066ZL 38066INOX	38367HDZ/38367ZL 38367INOX	38226HDZ/38226ZL 38226INOX	38206HDZ/38206ZL 38206INOX	38266HDZ/38266ZL 38266INOX	38246HDZ/38246ZL 38246INOX
	500		38067	38368	38227	38207	38267	38247
		500	38066HDZ/38066ZL 38067INOX	38367HDZ/38367ZL 38368INOX	38226HDZ/38226ZL 38227INOX	38206HDZ/38206ZL 38207INOX	38266HDZ/38266ZL 38267INOX	38246HDZ/38246ZL 38247INOX
	600		38068	38369	38228	38208	38228	38248
		600	38068HDZ/38068ZL 38068INOX	38369HDZ/38369ZL 38369INOX	38228HDZ/38228ZL 38228INOX	38208HDZ/38208ZL 38208INOX	38228HDZ/38228ZL 38228INOX	38248HDZ/38248ZL 38248INOX

■ Таблиця кодів листових лотків і аксесуарів

Sheet Tray & Accessory Code Table

H100

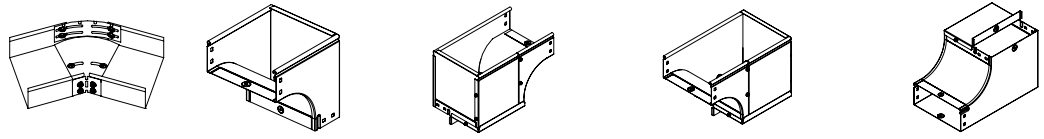

РОЗМІРИ, мм DIMENSIONS, mm		ВАРІАНТ ВИКОНАННЯ EXECUTION OPTION	ГОРИЗОНТАЛЬНИЙ ЗМІНЮВАНИЙ КУТ CPO 0-45° VARIABLE ANGLE HORIZONTAL BEND CPO 0-45°	КУТ ВЕРТИКАЛЬНИЙ ЗОВНІШНІЙ CDV 90° VERTICAL OUTSIDE BEND CDV 90°	КУТ ВЕРТИКАЛЬНИЙ ЗОВНІШНІЙ ПРАВОБІЧНИЙ CDS 90° VERTICAL OUTSIDE RIGHT-HAND BEND CDS 90°	КУТ ВЕРТИКАЛЬНИЙ ЗОВНІШНІЙ ЛІВОБІЧНИЙ CDS 90° VERTICAL OUTSIDE LEFT-HAND BEND CDS 90°	КУТ ВЕРТИКАЛЬНИЙ ВНУТРІШНІЙ ПРАВОБІЧНИЙ, ПЕРЕХІДНИК CSSD 90° VERTICAL INSIDE RIGHT-HAND BEND, ADAPTER CSSD 90°
H	B						
50		Вик. 1 / Type 1	36017	37472	37012	37122	37142
	100	Вик. 2, 4 / Type 2, 4	36017HDZL	37472HDZ/37472ZL	37012HDZ/37012ZL	37122HDZ/37122ZL	37142HDZ/37142ZL
		Вик. 3 / Type 3	36017INOX	37472INOX	37012INOX	37122INOX	37142INOX
		Вик. 1 / Type 1	36018	37473	37013	37123	37143
	150	Вик. 2, 4 / Type 2, 4	36018HDZL	37473HDZ/37473ZL	37013HDZ/37013ZL	37123HDZ/37123ZL	37143HDZ/37143ZL
		Вик. 3 / Type 3	36018INOX	37473INOX	37013INOX	37123INOX	37143INOX
		Вик. 1 / Type 1	36019	37474	37014	37124	37144
	200	Вик. 2, 4 / Type 2, 4	36019HDZL	37474HDZ/37474ZL	37014HDZ/37014ZL	37124HDZ/37124ZL	37144HDZ/37144ZL
		Вик. 3 / Type 3	36019INOX	37474INOX	37014INOX	37124INOX	37144INOX
		Вик. 1 / Type 1	36020	37475	37015	37125	37145
	300	Вик. 2, 4 / Type 2, 4	36020HDZL	37475HDZ/37475ZL	37015HDZ/37015ZL	37125HDZ/37125ZL	37145HDZ/37145ZL
		Вик. 3 / Type 3	36020INOX	37475INOX	37015INOX	37125INOX	37145INOX
		Вик. 1 / Type 1	360410	37476	37016	37126	37146
	400	Вик. 2, 4 / Type 2, 4	360410HDZL	37476HDZ/37476ZL	37016HDZ/37016ZL	37126HDZ/37126ZL	37146HDZ/37146ZL
		Вик. 3 / Type 3	360410INOX	37476INOX	37016INOX	37126INOX	37146INOX
		Вик. 1 / Type 1	360510	37477	37017	37127	37147
	500	Вик. 2, 4 / Type 2, 4	360510HDZL	37477HDZ/37477ZL	37017HDZ/37017ZL	37127HDZ/37127ZL	37147HDZ/37147ZL
		Вик. 3 / Type 3	360510INOX	37477INOX	37017INOX	37127INOX	37147INOX
		Вик. 1 / Type 1	360610	37478	37018	37128	37148
	600	Вик. 2, 4 / Type 2, 4	360610HDZL	37478HDZ/37478ZL	37018HDZ/37018ZL	37128HDZ/37128ZL	37148HDZ/37148ZL
		Вик. 3 / Type 3	360610INOX	37478INOX	37018INOX	37128INOX	37148INOX

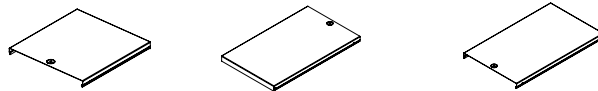

H	B						
Кришка Cover		Вик. 1 / Type 1	-	38341	38282	38282	-
	100	Вик. 2, 4 / Type 2, 4	-	38341HDZ/38341ZL	38282HDZ/38282ZL	38282HDZ/38282ZL	-
		Вик. 3 / Type 3	-	38341INOX	38282INOX	38282INOX	-
		Вик. 1 / Type 1	-	38342	38283	38283	-
	150	Вик. 2, 4 / Type 2, 4	-	38342HDZ/38342ZL	38283HDZ/38283ZL	38283HDZ/38283ZL	-
		Вик. 3 / Type 3	-	38342INOX	38283INOX	38283INOX	-
		Вик. 1 / Type 1	-	38343	38284	38284	-
	200	Вик. 2, 4 / Type 2, 4	-	38343HDZ/38343ZL	38284HDZ/38284ZL	38284HDZ/38284ZL	-
		Вик. 3 / Type 3	-	38343INOX	38284INOX	38284INOX	-
		Вик. 1 / Type 1	-	38344	38285	38285	-
	300	Вик. 2, 4 / Type 2, 4	-	38344HDZ/38344ZL	38285HDZ/38285ZL	38285HDZ/38285ZL	-
		Вик. 3 / Type 3	-	38344INOX	38285INOX	38285INOX	-
		Вик. 1 / Type 1	-	38345	38286	38286	-
	400	Вик. 2, 4 / Type 2, 4	-	38345HDZ/38345ZL	38286HDZ/38286ZL	38286HDZ/38286ZL	-
		Вик. 3 / Type 3	-	38345INOX	38286INOX	38286INOX	-
		Вик. 1 / Type 1	-	38346	38287	38287	-
	500	Вик. 2, 4 / Type 2, 4	-	38346HDZ/38346ZL	38287HDZ/38287ZL	38287HDZ/38287ZL	-
		Вик. 3 / Type 3	-	38346INOX	38287INOX	38287INOX	-
		Вик. 1 / Type 1	-	38347	38288	38288	-
	600	Вик. 2, 4 / Type 2, 4	-	38347HDZ/38347ZL	38288HDZ/38288ZL	38288HDZ/38288ZL	-
		Вик. 3 / Type 3	-	38347INOX	38288INOX	38288INOX	-

■ Таблиця кодів листових лотків і аксесуарів

Sheet Tray & Accessory Code Table

H100

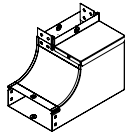

**КУТ ВЕРТИКАЛЬНИЙ
ВНУТРІШНІЙ ЛІВОБІЧНИЙ,
ПЕРЕХІДНИК CSSS 90°**
VERTICAL INSIDE LEFT-HAND
BEND, ADAPTER CSSS 90°

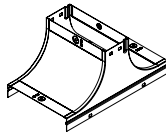

**КРИШКА-
ВІДГАЛУЖУВАЧ TS**
COVER FOR
T-BRANCH UP TS

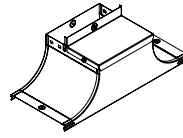

**КРИШКА-ВІДГАЛУЖУВАЧ
(ПЛОСКА) TSS**
COVER FOR
T-BRANCH UP (FLAT) TSS

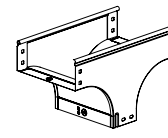

**ВІДГАЛУЖУВАЧ
Т-ПОДІБНИЙ
ВЕРТИКАЛЬНИЙ TD**
VERTICAL T-BRANCH TD

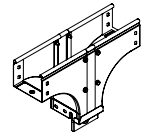

**ВІДГАЛУЖУВАЧ Т-ПОДІБНИЙ
ВЕРТИКАЛЬНИЙ, БІЧНИЙ TDS**
VERTICAL T-BRANCH,
LATERAL TDS

Н	В					
50	100	37072	37342	37332	37112	37172
		37072HDZ/37072ZL	37342HDZ/37342ZL	37332HDZ/37332ZL	37112HDZ/37112ZL	37172HDZ/37172ZL
		37072INOX	37342INOX	37332INOX	37112INOX	37172INOX
	150	37073	37343	37333	37113	37173
		37073HDZ/37073ZL	37343HDZ/37343ZL	37333HDZ/37333ZL	37113HDZ/37113ZL	37173HDZ/37173ZL
		37073INOX	37343INOX	37333INOX	37113INOX	37173INOX
	200	37074	37344	37334	37114	37174
		37074HDZ/37074ZL	37344HDZ/37344ZL	37334HDZ/37334ZL	37114HDZ/37114ZL	37174HDZ/37174ZL
		37074INOX	37344INOX	37334INOX	37114INOX	37174INOX
	300	37075	37345	37335	37115	37175
		37075HDZ/37075ZL	37345HDZ/37345ZL	37335HDZ/37335ZL	37115HDZ/37115ZL	37175HDZ/37175ZL
		37075INOX	37345INOX	37335INOX	37115INOX	37175INOX
	400	37076	37346	37336	37116	37176
		37076HDZ/37076ZL	37346HDZ/37346ZL	37336HDZ/37336ZL	37116HDZ/37116ZL	37176HDZ/37176ZL
		37076INOX	37346INOX	37336INOX	37116INOX	37176INOX
	500	37077	37347	37337	37117	37177
		37077HDZ/37077ZL	37347HDZ/37347ZL	37337HDZ/37337ZL	37117HDZ/37117ZL	37177HDZ/37177ZL
		37077INOX	37347INOX	37337INOX	37117INOX	37177INOX
	600	37078	37348	37338	37118	37178
		37078HDZ/37078ZL	37348HDZ/37348ZL	37338HDZ/37338ZL	37118HDZ/37118ZL	37178HDZ/37178ZL
		37078INOX	37348INOX	37338INOX	37118INOX	37178INOX

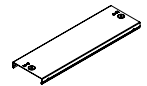

Н	В					
Кришка Cover	100	-	-	-	38302	38322
		-	-	-	38302HDZ/38302ZL	38322HDZ/38322ZL
		-	-	-	38302INOX	38322INOX
	150	-	-	-	38303	38323
		-	-	-	38303HDZ/38303ZL	38323HDZ/38323ZL
		-	-	-	38303INOX	38323INOX
	200	-	-	-	38304	38324
		-	-	-	38304HDZ/38304ZL	38324HDZ/38324ZL
		-	-	-	38304INOX	38324INOX
	300	-	-	-	38305	38325
		-	-	-	38305HDZ/38305ZL	38325HDZ/38325ZL
		-	-	-	38305INOX	38325INOX
	400	-	-	-	38306	38326
		-	-	-	38306HDZ/38306ZL	38326HDZ/38326ZL
		-	-	-	38306INOX	38326INOX
	500	-	-	-	38307	38327
		-	-	-	38307HDZ/38307ZL	38327HDZ/38327ZL
		-	-	-	38307INOX	38327INOX
	600	-	-	-	38309	38328
		-	-	-	38309HDZ/38309ZL	38328HDZ/38328ZL
		-	-	-	38309INOX	38328INOX

■ Таблиця складу комплектних аксесуарів

Table of contents of complete accessories

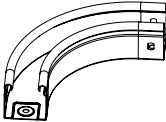
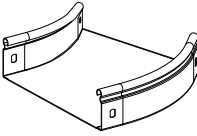
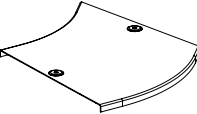
АКСЕСУАР ACCESSORY	РОЗМІРИ, мм DIMENSIONS, mm		КОД АКСЕСУАРА CODE ACCESSORY	ОПИС МОНТАЖНОГО ЕЛЕМЕНТА DESCRIPTION OF THE MOUNTING ELEMENT	СКЛАД КОМПЛЕКТУ KIT CONTENTS	КІЛЬКІСТЬ QUANTITY шт.
	Н	В				
 <p>КУТ ГОРИЗОНТАЛЬНИЙ СРО 90° HORIZONTAL BEND CPO 90°</p>	50	50	36000			
		100	36002	пластина для кріплення GTO H50, пластина PTCE для заземлення,		
		150	36003	гвинт з хрестоподібним шліцом M6x10, гайка з рискою M6	37301 37501	4 2
		200	36004	mounting plate GTO H50, PTCE grounding plate,	CM010610 CM100600	12 12
		300	36005	Phillips head screw M6x10, knurled nut M6		
		400	36006			
		500	36007			
	80	600	36001			
		80	36021	пластина для кріплення GTO H80, пластина PTCE для заземлення,		
		100	36022	гвинт з хрестоподібним шліцом M6x10, гайка з рискою M6	37303 37501	4 2
		150	36023	mounting plate GTO H80, PTCE grounding plate,	CM010610 CM100600	20 20
		200	36024	Phillips head screw M6x10, knurled nut M6		
		300	36025			
		400	36026			
100	500	36027				
	600	36028				
	100	36041	пластина для кріплення GTO H100, пластина PTCE для заземлення,			
	150	36042	гвинт з хрестоподібним шліцом M6x10, гайка з рискою M6	37305 37501	4 2	
	200	36043	mounting plate GTO H100, PTCE grounding plate,	CM010610 CM100600	20 20	
	300	36044	Phillips head screw M6x10, knurled nut M6			
	400	36045				
15	500	36046				
	600	36046				
	50	38000	пластина PTCE для заземлення, гвинт для електричного з'єднання M5x8	37501 CM030508	2 4	
	80	38001				
	100	38002				
	150	38003				
	200	38004				
50	300	38005				
	400	38006				
	500	38007				
	50	36060	пластина для кріплення GTO H50, пластина PTCE для заземлення,			
	100	36062	гвинт з хрестоподібним шліцом M6x10, гайка з рискою M6	37301 37501	4 2	
	150	36063	mounting plate GTO H50, PTCE grounding plate,	CM010610 CM100600	12 12	
	200	36064	Phillips head screw M6x10, knurled nut M6			
80	300	36065				
	400	36066				
	500	36067				
	600	36068				
	80	36081	пластина для кріплення GTO H80, пластина PTCE для заземлення,			
	100	36082	гвинт з хрестоподібним шліцом M6x10, гайка з рискою M6	37303 37501	4 2	
	150	36083	mounting plate GTO H80, PTCE grounding plate,	CM010610 CM100600	20 20	
100	200	36084	Phillips head screw M6x10, knurled nut M6			
	300	36085				
	400	36086				
	500	36087				
	600	36088				
	100	36101	пластина для кріплення GTO H100, пластина PTCE для заземлення,			
	150	36102	гвинт з хрестоподібним шліцом M6x10, гайка з рискою M6	37305 37501	4 2	
15	200	36103	mounting plate GTO H100, PTCE grounding plate,	CM010610 CM100600	20 20	
	300	36104	Phillips head screw M6x10, knurled nut M6			
	400	36105				
	500	36106				
	600	36107				
 <p>КУТ ГОРИЗОНТАЛЬНИЙ СРО 45° HORIZONTAL BEND CPO 45°</p>	50	38020	пластина PTCE для заземлення, гвинт для електричного з'єднання M5x8	37501 CM030508	2 4	
	80	38021				
	100	38022				
	150	38023				
	200	38024				
	300	38025				
	400	38026				
 <p>КРИШКА НА КУТ ГОРИЗОНТАЛЬНИЙ СРО 45° COVER FOR HORIZONTAL BEND CPO 45°</p>	500	38027				

* Кришки аксесуарів не є комплектним кодом. Для кришок представлена таблиця комплектації монтажними аксесуарами.
* Accessory covers are not complete code. For covers, a table of assembly accessories is presented.

■ Таблиця складу комплектних аксесуарів

Table of contents of complete accessories

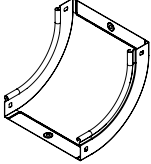
АКСЕСУАР ACCESSORY	РОЗМІРИ, мм DIMENSIONS, mm		КОД АКСЕСУАРА CODE ACCESSORY	ОПИС МОНТАЖНОГО ЕЛЕМЕНТА DESCRIPTION OF THE MOUNTING ELEMENT	СКЛАД КОМПЛЕКТУ KIT CONTENTS	КІЛЬКІСТЬ QUANTITY шт.
	Н	В				
	50	50	36660			
		100	36662	пластина для кріплення GTO H50, пластина PTCE для заземлення,		
		150	36663	гвинт з хрестоподібним шліцом M6x10, гайка з різкою M6	37301 37501	4 2
		200	36664	mounting plate GTO H50, PTCE grounding plate,	CM010610 CM100600	12 12
		300	36665	Phillips head screw M6x10, knurled nut M6		
		400	36666			
		500	36667			
	80	600	36668			
		80	36681			
		100	36682	пластина для кріплення GTO H80, пластина PTCE для заземлення,		
		150	36683	гвинт з хрестоподібним шліцом M6x10, гайка з різкою M6	37303 37501	4 2
		200	36684	mounting plate GTO H80, PTCE grounding plate,	CM010610 CM100600	20 20
		300	36685	Phillips head screw M6x10, knurled nut M6		
		400	36686			
100	500	36687				
	600	36688				
	100	36701				
	150	36702	пластина для кріплення GTO H100, пластина PTCE для заземлення,			
	200	36703	гвинт з хрестоподібним шліцом M6x10, гайка з різкою M6	37305 37501	4 2	
	300	36704	mounting plate GTO H100, PTCE grounding plate,	CM010610 CM100600	20 20	
	400	36705	Phillips head screw M6x10, knurled nut M6			
15	500	36706				
	600	36707				
	50	38200				
	80	38201				
	100	38202				
	150	38203	пластина PTCE для заземлення, гвинт для електричного з'єднання M5x8	37501 CM030508	2 4	
	200	38204	PTCE grounding plate, screw for electrical connection M5x8			
	300	38205				
50	400	38206				
	500	38207				
	600	38208				
	50	36720				
	100	36722	пластина для кріплення GTO H50, пластина PTCE для заземлення,			
	150	36723	гвинт з хрестоподібним шліцом M6x10, гайка з різкою M6	37301 37501	4 2	
	200	36724	mounting plate GTO H50, PTCE grounding plate,	CM010610 CM100600	12 12	
	300	36725	Phillips head screw M6x10, knurled nut M6			
80	400	36726				
	500	36727				
	600	36728				
	80	36741				
	100	36742	пластина для кріплення GTO H80, пластина PTCE для заземлення,			
	150	36743	гвинт з хрестоподібним шліцом M6x10, гайка з різкою M6	37303 37501	4 2	
	200	36744	mounting plate GTO H80, PTCE grounding plate,	CM010610 CM100600	20 20	
	300	36745	Phillips head screw M6x10, knurled nut M6			
100	400	36746				
	500	36747				
	600	36748				
	100	36761				
	150	36762	пластина для кріплення GTO H100, пластина PTCE для заземлення,			
	200	36763	гвинт з хрестоподібним шліцом M6x10, гайка з різкою M6	37305 37501	4 2	
	300	36764	mounting plate GTO H100, PTCE grounding plate,	CM010610 CM100600	20 20	
	400	36765	Phillips head screw M6x10, knurled nut M6			
15	500	36766				
	600	36767				
	50	38220				
	80	38221				
	100	38222				
	150	38223	пластина PTCE для заземлення, гвинт для електричного з'єднання M5x8	37501 CM030508	2 4	
	200	38224	PTCE grounding plate, screw for electrical connection M5x8			
	300	38225				
КРИШКА НА КУТ ВЕРТИКАЛЬНИЙ ВНУТРІШНІЙ CS 45° COVER FOR INSIDE BEND CS 45°	400	38226				
	500	38227				
	600	38228				

■ Таблиця складу комплектних аксесуарів

Table of contents of complete accessories

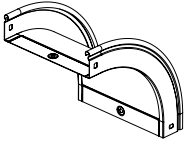
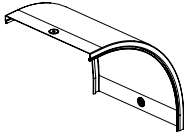
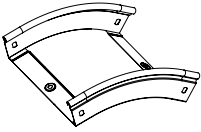
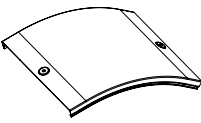
АКСЕСУАР ACCESSORY	РОЗМІРИ, мм DIMENSIONS, mm		КОД АКСЕСУАРА CODE ACCESSORY	ОПИС МОНТАЖНОГО ЕЛЕМЕНТА DESCRIPTION OF THE MOUNTING ELEMENT	СКЛАД КОМПЛЕКТУ KIT CONTENTS	КІЛЬКІСТЬ QUANTITY шт.
	Н	В				
 КУТ ВЕРТИКАЛЬНИЙ ЗОВНІШНІЙ CD 90° VERTICAL OUTSIDE BEND CD 90°	50	50	36780			
		100	36782	пластина для кріплення GTO H50, пластина PTCE для заземлення,		
		150	36783	гвинт з хрестоподібним шліцом M6x10, гайка з рисою M6	37301 37501	4 2
		200	36784	mounting plate GTO H50, PTCE grounding plate,	CM010610 CM100600	12 12
		300	36785	Phillips head screw M6x10, knurled nut M6		
		400	36786			
		500	36787			
	80	600	36788			
		80	36801			
		100	36802	пластина для кріплення GTO H80, пластина PTCE для заземлення,		
		150	36803	гвинт з хрестоподібним шліцом M6x10, гайка з рисою M6	37303 37501	4 2
		200	36804	mounting plate GTO H80, PTCE grounding plate,	CM010610 CM100600	20 20
		300	36805	Phillips head screw M6x10, knurled nut M6		
		400	36806			
100	500	36807				
	600	36808				
	100	36821				
	150	36822	пластина для кріплення GTO H100, пластина PTCE для заземлення,			
	200	36823	гвинт з хрестоподібним шліцом M6x10, гайка з рисою M6	37305 37501	4 2	
	300	36824	mounting plate GTO H100, PTCE grounding plate,	CM010610 CM100600	20 20	
	400	36825	Phillips head screw M6x10, knurled nut M6			
 КРИШКА НА КУТ ВЕРТИКАЛЬНИЙ ЗОВНІШНІЙ CD 90° COVER FOR VERTICAL OUTSIDE BEND CD 90°	15	500	36826			
		600	36827			
		50	38240			
		80	38241			
		100	38242			
		150	38243	пластина PTCE для заземлення, гвинт для електричного з'єднання M5x8	37501 CM030508	2 4
		200	38244	PTCE grounding plate, screw for electrical connection M5x8		
	300	38245				
	400	38246				
	500	38247				
 КУТ ВЕРТИКАЛЬНИЙ ЗОВНІШНІЙ CD 45° VERTICAL OUTSIDE BEND CD 45°	50	600	38248			
		50	36840			
		100	36842			
		150	36843	пластина для кріплення GTO H50, пластина PTCE для заземлення,		
		200	36844	гвинт з хрестоподібним шліцом M6x10, гайка з рисою M6	37301 37501	4 2
		300	36845	mounting plate GTO H50, PTCE grounding plate,	CM010610 CM100600	12 12
		400	36846	Phillips head screw M6x10, knurled nut M6		
	500	36847				
	80	600	36848			
		80	36861			
		100	36862	пластина для кріплення GTO H80, пластина PTCE для заземлення,		
		150	36863	гвинт з хрестоподібним шліцом M6x10, гайка з рисою M6	37303 37501	4 2
		200	36864	mounting plate GTO H80, PTCE grounding plate,	CM010610 CM100600	20 20
		300	36865	Phillips head screw M6x10, knurled nut M6		
400		36866				
100	500	36867				
	600	36868				
	100	36881				
	150	36882	пластина для кріплення GTO H100, пластина PTCE для заземлення,			
	200	36883	гвинт з хрестоподібним шліцом M6x10, гайка з рисою M6	37305 37501	4 2	
	300	36884	mounting plate GTO H100, PTCE grounding plate,	CM010610 CM100600	20 20	
	400	36885	Phillips head screw M6x10, knurled nut M6			
 КРИШКА НА КУТ ВЕРТИКАЛЬНИЙ ЗОВНІШНІЙ CD 45° COVER FOR VERTICAL OUTSIDE BEND CD 45°	500	36886				
	600	36887				
	50	38260				
	80	38261				
	100	38262				
	150	38263	пластина PTCE для заземлення, гвинт для електричного з'єднання M5x8	37501 CM030508	2 4	
	200	38264	PTCE grounding plate, screw for electrical connection M5x8			
	300	38265				
400	38266					
500	38267					
600	38268					

■ Таблиця складу комплектних аксесуарів

Table of contents of complete accessories

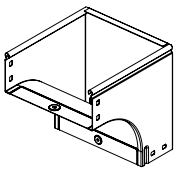
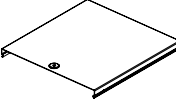
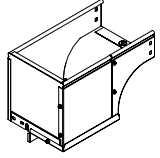
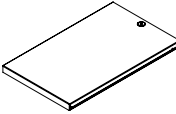
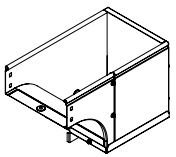
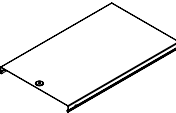
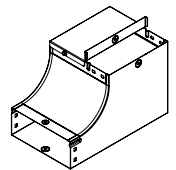
АКСЕСУАР ACCESSORY	РОЗМІРИ, мм DIMENSIONS, mm		КОД АКСЕСУАРА CODE ACCESS- SORY	ОПИС МОНТАЖНОГО ЕЛЕМЕНТА DESCRIPTION OF THE MOUNTING ELEMENT	СКЛАД КОМПЛЕКТУ KIT CONTENTS	КІЛЬКІСТЬ QUANTITY
	Н	В				
 <p>КУТ ВЕРТИКАЛЬНИЙ ЗОВНІШНІЙ CDV 90° VERTICAL OUTSIDE BEND CDV 90°</p>	80	80	37371			
		100	37372	пластина для кріплення GTO H80, пластина PTCE для заземлення, гвинт з хрестоподібним шліцом M6x10, гайка з рисою M6 mounting plate GTO H80, PTCE grounding plate, Phillips head screw M6x10, knurled nut M6	37303 37501 CM010610 CM100600	4 2 20 20
		150	37373			
		200	37374			
		300	37375			
		400	37376			
		500	37377			
600	37370					
 <p>КРИШКА НА КУТ ВЕРТИКАЛЬНИЙ ЗОВНІШНІЙ CDV 90° COVER FOR VERTICAL OUTSIDE BEND CDV 90°</p>	80	80	38281	пластина PTCE для заземлення, гвинт для електричного з'єднання M5x8 PTCE grounding plate, screw for electrical connection M5x8	37501 CM030508	1 2
		100	38341			
		150	38342			
		200	38343			
		300	38344			
		400	38345			
		500	38346			
600	38347					
 <p>КУТ ВЕРТИКАЛЬНИЙ ЗОВНІШНІЙ ПРАВОБІЧНИЙ CDSD 90° VERTICAL OUTSIDE RIGHT-HAND BEND CDSD 90°</p>	80	80	37001	пластина для кріплення GTO H80, пластина PTCE для заземлення, гвинт з хрестоподібним шліцом M6x10, гайка з рисою M6 mounting plate GTO H80, PTCE grounding plate, Phillips head screw M6x10, knurled nut M6	37303 37501 CM010610 CM100600	4 2 20 20
		100	37002			
		150	37003			
		200	37004			
		300	37005			
		400	37006			
		500	37007			
600	37008					
 <p>КРИШКА НА КУТ ВЕРТИКАЛЬНИЙ ЗОВНІШНІЙ ПРАВОБІЧНИЙ CDSD 90° COVER FOR VERTICAL OUTSIDE RIGHT-HAND BEND CDSD 90°</p>	80	80	38281	пластина PTCE для заземлення, гвинт для електричного з'єднання M5x8 PTCE grounding plate, screw for electrical connection M5x8	37501 CM030508	1 2
		100	38282			
		150	38283			
		200	38284			
		300	38285			
		400	38286			
		500	38287			
600	38288					
 <p>КУТ ВЕРТИКАЛЬНИЙ ЗОВНІШНІЙ ЛІВОБІЧНИЙ CDSS 90° VERTICAL OUTSIDE LEFT-HAND BEND CDSS 90°</p>	80	80	37021	пластина для кріплення GTO H80, пластина PTCE для заземлення, гвинт з хрестоподібним шліцом M6x10, гайка з рисою M6 mounting plate GTO H80, PTCE grounding plate, Phillips head screw M6x10, knurled nut M6	37303 37501 CM010610 CM100600	4 2 20 20
		100	37022			
		150	37023			
		200	37024			
		300	37025			
		400	37026			
		500	37027			
600	37028					
 <p>КРИШКА НА КУТ ВЕРТИКАЛЬНИЙ ЗОВНІШНІЙ ЛІВОБІЧНИЙ CDSS 90° COVER FOR VERTICAL OUTSIDE LEFT-HAND BEND CDSS 90°</p>	80	80	38281	пластина PTCE для заземлення, гвинт для електричного з'єднання M5x8 PTCE grounding plate, screw for electrical connection M5x8	37501 CM030508	1 2
		100	38282			
		150	38283			
		200	38284			
		300	38285			
		400	38286			
		500	38287			
600	38288					
 <p>КУТ ВЕРТИКАЛЬНИЙ ВНУТРІШНІЙ ПРАВОБІЧНИЙ, ПЕРЕХІДНИК CSSD 90° VERTICAL INSIDE RIGHT-HAND BEND, ADAPTER CSSD 90°</p>	100	80	37041	пластина для кріплення GTO H80, пластина PTCE для заземлення, гвинт з хрестоподібним шліцом M6x10, гайка з рисою M6, гвинт для електричного з'єднання M5x8 mounting plate GTO H80, PTCE grounding plate, Phillips head screw M6x10, nut with a notch M6, screw for electrical connection M5x8	37303 37501 CM010610 CM100600 CM030508	4 4 20 20 4
		100	37042			
		150	37043			
		200	37044			
		300	37045			
		400	37046			
		500	37047			
600	37048					

* Кришки аксесуарів не є комплектним кодом. Для кришок представлена таблиця комплектації монтажними аксесуарами.
 * Accessory covers are not complete code. For covers, a table of assembly accessories is presented.

■ Таблиця складу комплектних аксесуарів

Table of contents of complete accessories

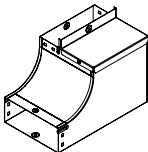
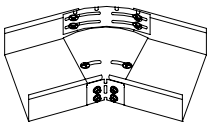
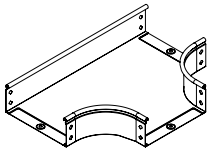
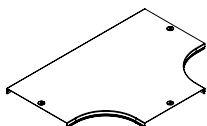
АКСЕСУАР ACCESSORY	РОЗМІРИ, мм DIMENSIONS, mm		КОД АКСЕСУАРА CODE ACCESSORY	ОПИС МОНТАЖНОГО ЕЛЕМЕНТА DESCRIPTION OF THE MOUNTING ELEMENT	СКЛАД КОМПЛЕКТУ KIT CONTENTS	КІЛЬКІСТЬ QUANTITY шт.
	Н	В				
 <p>КУТ ВЕРТИКАЛЬНИЙ ВНУТРІШНІЙ ЛІВОБІЧНИЙ, ПЕРЕХІДНИК CSSS 90° VERTICAL INSIDE LEFT-HAND BEND, ADAPTER CSSS 90°</p>	80	80	37061			
		100	37062	пластина для кріплення GTO H80, пластина PTCE для заземлення,		
		150	37063	гвинт з хрестоподібним шліцом M6x10, гайка з рискою M6,	37303	4
		200	37064	гвинт для електричного з'єднання M5x8	37501	4
		300	37065	mounting plate GTO H80, PTCE grounding plate,	CM010610	20
		400	37066	Phillips head screw M6x10, nut with a notch M6,	CM100600	20
		500	37067	screw for electrical connection M5x8	CM030508	4
		600	37068			
 <p>КУТ ГОРИЗОНТАЛЬНИЙ ЗМІННИЙ CPO 0-45° VARIABLE ANGLE HORIZONTAL BEND CPO 0-45°</p>	50	100	36008			
		150	36009			
		200	36010	гвинт з хрестоподібним шліцом M6x10, гайка з рискою M6	CM010610	6
		300	36011	Phillips head screw M6x10, knurled nut M6	CM100600	6
		400	360405			
		500	360505			
	80	80	36012			
		100	36013			
		150	36014	гвинт з хрестоподібним шліцом M6x10, гайка з рискою M6	CM010610	10
		200	36015	Phillips head screw M6x10, knurled nut M6	CM100600	10
100	300	36016				
	400	360408				
	500	360508				
	600	360608				
	100	36017				
	150	36018				
50	200	36019	гвинт з хрестоподібним шліцом M6x10, гайка з рискою M6	CM010610	10	
	300	36020	Phillips head screw M6x10, knurled nut M6	CM100600	10	
	400	360410				
	500	360510				
	600	360610				
	 <p>ВІДГАЛУЖУВАЧ Т-ПОДІБНИЙ ГОРИЗОНТАЛЬНИЙ DPT HORIZONTAL T-BRANCH DPT</p>	80	50	36120		
100			36122	пластина для кріплення GTO H50, пластина PTCE для заземлення, гвинт з хрестоподібним шліцом M6x10, гайка з рискою M6	37301	6
150			36123		37501	3
200			36124	mounting plate GTO H50, PTCE grounding plate,	CM010610	18
300			36125	Phillips head screw M6x10, knurled nut M6	CM100600	18
400			36126			
500		36127				
600		36128				
100		80	36141			
		100	36142	mounting plate GTO H80, PTCE grounding plate, Phillips head screw M6x10, knurled nut M6	37303	6
	150	36143		37501	3	
	200	36144	пластина для кріплення GTO H80, пластина PTCE для заземлення, гвинт з хрестоподібним шліцом M6x10, гайка з рискою M6	CM010610	30	
	300	36145		CM100600	30	
	400	36146				
	500	36147				
	600	36148				
50	100	36161	пластина для кріплення GTO H100, пластина PTCE для заземлення, гвинт з хрестоподібним шліцом M6x10, гайка з ризиком M6	37305	6	
	150	36162		37501	3	
	200	36163	plate for fastening GTO H100, PTCE plate for earthing,	CM010610	30	
	300	36164	screw with cross-type slot M6x10, lined nut M6	CM100600	30	
	400	36165				
	500	36166				
 <p>КРИШКА НА ВІДГАЛУЖУВАЧ Т-ПОДІБНИЙ ГОРИЗОНТАЛЬНИЙ DPT COVER FOR HORIZONTAL T-BRANCH DPT</p>	50	600	36167			
		50	38040			
		80	38041			
		100	38042			
		150	38043	пластина PTCE для заземлення, гвинт для електричного з'єднання M5x8	37501	3
		200	38044	PTCE grounding plate, screw for electrical connection M5x8	CM030508	6
		300	38045			
		400	38046			
500	38047					
600	38048					

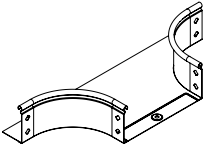
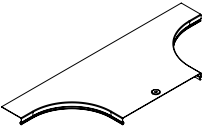
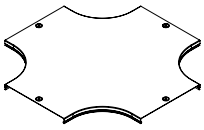

■ Таблиця складу комплектних аксесуарів

Table of contents of complete accessories

АКСЕСУАР ACCESSORY	РОЗМІРИ, мм DIMENSIONS, mm		КОД АКСЕСУАРА CODE ACCESSORY	ОПИС МОНТАЖНОГО ЕЛЕМЕНТА DESCRIPTION OF THE MOUNTING ELEMENT	СКЛАД КОМПЛЕКТУ KIT CONTENTS	КІЛЬКІСТЬ QUANTITY шт.				
	Н	В								
	50	50	36233	пластина для кріплення GTO H50, пластина PTCE для заземлення, гвинт з хрестоподібним шліцом M6x10, гайка з рискою M6	37301 37501 CM010610 CM100600	4 1 10 10				
		100	36235							
		150	36236							
		200	36237							
		300	36238							
		400	36239							
		500	36240							
	80	80	36241	mounting plate GTO H80, PTCE grounding plate, Phillips head screw M6x10, knurled nut M6	37303 37501 CM010610 CM100600	4 1 18 18				
		100	36249							
		150	36250							
		200	36251							
		300	36252							
		400	36253							
		500	36254							
100	600	36255	пластина для кріплення GTO H80, пластина PTCE для заземлення, гвинт з хрестоподібним шліцом M6x10, гайка з рискою M6	37305 37501 CM010610 CM100600	4 1 18 18					
	100	36263								
	150	36264								
	200	36265								
	300	36266								
	400	36267								
	500	36268								
	50	50	38361	пластина PTCE для заземлення, гвинт для електричного з'єднання M5x8	37501 CM030508	2 4				
		80	38362							
		100	38363							
		150	38364							
		200	38365							
		300	38366							
		400	38367							
	600	500	38368	пластина для кріплення GTO H100, пластина PTCE для заземлення, гвинт з хрестоподібним шліцом M6x10, гайка з ризиком M6	37301 37501 CM010610 CM100600	8 4 24 24				
		600	38369							
		80	36201							
		80	100				36202	mounting plate GTO H80, PTCE grounding plate, Phillips head screw M6x10, knurled nut M6	37303 37501 CM010610 CM100600	8 4 40 40
			150				36203			
			200				36204			
			300				36205			
400	36206									
500	36207									
600	36208									
100	100	36221	пластина для кріплення GTO H100, пластина PTCE для заземлення, гвинт з хрестоподібним шліцом M6x10, гайка з ризиком M6	37305 37501 CM010610 CM100600	8 4 40 40					
	150	36222								
	200	36223								
	300	36224								
	400	36225								
	500	36226								
	600	36227								
	50	50	38060	пластина PTCE для заземлення, гвинт для електричного з'єднання M5x8	37501 CM030508	4 8				
		80	38061							
		100	38062							
		150	38063							
		200	38064							
		300	38065							
		400	38066							
	600	500	38067	пластина для кріплення GTO H100, пластина PTCE для заземлення, гвинт з хрестоподібним шліцом M6x10, гайка з рискою M6	37301 37501 CM010610 CM100600	4 1 18 18				
		600	38068							

■ Таблиця складу комплектних аксесуарів

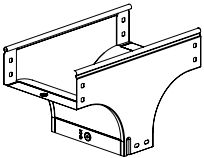
Table of contents of complete accessories

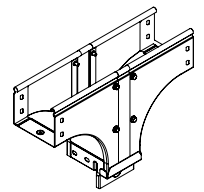
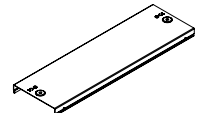
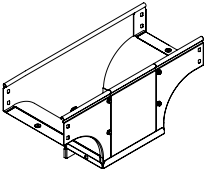
АКСЕСУАР ACCESSORY	РОЗМІРИ, мм DIMENSIONS, mm H B	КОД АКСЕСУАРА CODE ACCESSORY	ОПИС МОНТАЖНОГО ЕЛЕМЕНТА DESCRIPTION OF THE MOUNTING ELEMENT	СКЛАД КОМПЛЕКТУ KIT CONTENTS	КІЛЬКІСТЬ QUANTITY шт.
 <p>ВІДГАЛУЖУВАЧ Т-ПОДІБНИЙ ВЕРТИКАЛЬНИЙ TD VERTICAL T-BRANCH TD</p>	80	37101	пластина для кріплення GTO H80, пластина PTCE для заземлення, гвинт з хрестоподібним шліцом M6x10, гайка з рискою M6 mounting plate GTO H80, PTCE grounding plate, Phillips head screw M6x10, knurled nut M6	37303 37501 CM010610 CM100600	6 3 30 30
	100	37102			
	150	37103			
	200	37104			
	300	37105			
	400	37106			
	500	37107			
600	37108				
 <p>КРИШКА НА ВІДГАЛУЖУВАЧ Т-ПОДІБНИЙ ВЕРТИКАЛЬНИЙ TD COVER FOR VERTICAL T-BRANCH TD</p>	80	38301	пластина PTCE для заземлення, гвинт для електричного з'єднання M5x8 PTCE grounding plate, screw for electrical connection M5x8	37501 CM030508	3 6
	100	38302			
	150	38303			
	200	38304			
	300	38305			
	400	38306			
	500	38307			
600	38328				
 <p>ВІДГАЛУЖУВАЧ Т-ПОДІБНИЙ ВЕРТИКАЛЬНИЙ, БІЧНИЙ TDS VERTICAL T-BRANCH, LATERAL TDS</p>	80	37161	пластина для кріплення GTO H80, пластина PTCE для заземлення, гвинт з хрестоподібним шліцом M6x10, гайка з рискою M6 mounting plate GTO H80, PTCE grounding plate, Phillips head screw M6x10, knurled nut M6	37303 37501 CM010610 CM100600	6 3 30 30
	100	37162			
	150	37163			
	200	37164			
	300	37165			
	400	37166			
	500	37167			
600	37168				
 <p>КРИШКА НА ВІДГАЛУЖУВАЧ Т-ПОДІБНИЙ ВЕРТИКАЛЬНИЙ, БІЧНИЙ TDS COVER FOR VERTICAL T-BRANCH, LATERAL TDS</p>	80	38301	пластина PTCE для заземлення, гвинт для електричного з'єднання M5x8 PTCE grounding plate, screw for electrical connection M5x8	37501 CM030508	3 6
	100	38322			
	150	38323			
	200	38324			
	300	38325			
	400	38326			
	500	38327			
600	38328				
 <p>ВІДГАЛУЖУВАЧ Т-ПОДІБНИЙ ВЕРТИКАЛЬНИЙ TDSA – ПЕРЕХІДНИК VERTICAL T-BRANCH TDSA – ADAPTER</p>	80/100	37601	пластина для кріплення GTO H80, пластина PTCE для заземлення, гвинт з хрестоподібним шліцом M6x10, гайка з рискою M6 mounting plate GTO H80, PTCE grounding plate, Phillips head screw M6x10, knurled nut M6	37303 37501 CM010610 CM100600	6 3 30 30
	80/150	37602			
	80/200	37603			
	80/300	37604			
	100/150	37605			
	100/200	37606			
	100/300	37607			
	150/200	37610			
	150/300	37611			
	150/400	37612			
	200/300	37614			
	200/400	37615			
	200/500	37616			
300/400	37617				
300/500	37618				

* Кришки аксесуарів не є комплектним кодом. Для кришок представлена таблиця комплектації монтажними аксесуарами.
 * Accessory covers are not complete code. For covers, a table of assembly accessories is presented.

■ Таблиця складу комплектних аксесуарів

Table of contents of complete accessories

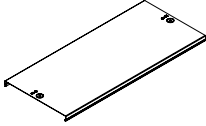
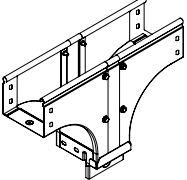
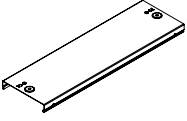
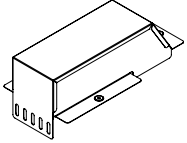
АКСЕСУАР ACCESSORY	РОЗМІРИ, мм DIMENSIONS, mm H B	КОД АКСЕСУАРА CODE ACCESSORY	ОПИС МОНТАЖНОГО ЕЛЕМЕНТА DESCRIPTION OF THE MOUNTING ELEMENT	СКЛАД КОМПЛЕКТУ KIT CONTENTS	КІЛЬКІСТЬ QUANTITY шт.	
 <p>КРИШКА НА ВІДГАЛУЖУВАЧ Т-ПОДІБНИЙ ВЕРТИКАЛЬНИЙ TDSA – ПЕРЕХІДНИК COVER FOR VERTICAL T-BRANCH TDSA – ADAPTER</p>	80	80/100	38381			
		80/150	38382			
		80/200	38383			
		80/300	38384			
		100/150	38485			
		100/200	38486			
		100/300	38387			
		150/200	38390	пластина РТСЕ для заземлення, гвинт для електричного з'єднання М5х8	37501 СМ030508	3 6
		150/300	38391	PTCE grounding plate, screw for electrical connection M5x8		
		150/400	38392			
		200/300	38394			
		200/400	38395			
200/500	38396					
300/400	38397					
300/500	38398					
 <p>ВІДГАЛУЖУВАЧ Т-ПОДІБНИЙ ВЕРТИКАЛЬНИЙ TDSR – ПЕРЕХІДНИК VERTICAL T-BRANCH TDSR – ADAPTER</p>	80	100/80	37620			
		150/80	37621			
		150/100	37622			
		200/80	37623			
		200/100	37624			
		200/150	37625			
		300/80	37626	пластина для кріплення GTO H80, пластина РТСЕ для заземлення, гвинт з хрестоподібним шліцом М6х10, гайка з рискою М6	37303 37501 СМ010610 СМ100600	6 3 30 30
		300/100	37627	mounting plate GTO H80, PTCE grounding plate, Phillips head screw M6x10, knurled nut M6		
		300/150	37628			
		300/200	37629			
		400/150	37632			
		400/200	37633			
500/200	37638					
500/300	37639					
 <p>КРИШКА НА ВІДГАЛУЖУВАЧ Т-ПОДІБНИЙ ВЕРТИКАЛЬНИЙ TDSR – ПЕРЕХІДНИК COVER FOR VERTICAL T-BRANCH TDSR – ADAPTER</p>	80	100/80	38302			
		150/80	38303			
		150/100	38400			
		200/80	38304			
		200/100	38401			
		200/150	38402			
		300/80	38305	пластина РТСЕ для заземлення, гвинт для електричного з'єднання М5х8	37501 СМ030508	3 6
		300/100	38403	PTCE grounding plate, screw for electrical connection M5x8		
		300/150	38404			
		300/200	38405			
		400/150	38407			
		400/200	38408			
500/200	38412					
500/300	38413					
 <p>КРИШКА-ВІДГАЛУЖУВАЧ Т-ПОДІБНИЙ – ПЕРЕХІДНИК DDT COVER-TYPE HORIZONTAL T-BRANCH – ADAPTER DDT</p>	50 80 100	100/100	36562			
		150/100	36563	пластина для кріплення GTO H80, пластина РТСЕ для заземлення, гвинт з хрестоподібним шліцом М6х10, гайка з рискою М6	37501 СМ010610 СМ100600 СМ030508	3 2 2 6
		200/100	36566	mounting plate GTO H80, PTCE grounding plate, Phillips head screw M6x10, knurled nut M6		
		200/150	36567			
		300/100	36570			
		300/150	36571			
		300/200	36572			

* Кришки аксесуарів не є комплектним кодом. Для кришок представлена таблиця комплектації монтажними аксесуарами.
* Accessory covers are not complete code. For covers, a table of assembly accessories is presented.

■ Таблиця складу комплектних аксесуарів

Table of contents of complete accessories

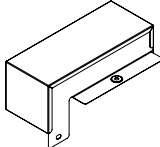
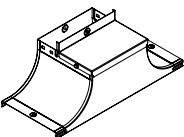
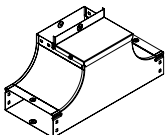
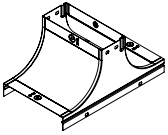
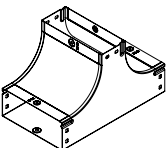
АКСЕСУАР ACCESSORY	РОЗМІРИ, мм DIMENSIONS, mm	КОД АКСЕСУАРА CODE ACCESSORY	ОПИС МОНТАЖНОГО ЕЛЕМЕНТА DESCRIPTION OF THE MOUNTING ELEMENT	СКЛАД КОМПЛЕКТУ KIT CONTENTS	КІЛЬКІСТЬ QUANTITY
	Н В				шт.
 <p>КРИШКА-ВІДГАЛУЖУВАЧ Т-ПОДІБНИЙ ВЕРТИКАЛЬНИЙ ВНИЗ DDS COVER-TYPE VERTICAL T-BRANCH DDS</p>	100/50	37378			
	150/50	37379	пластина для кріплення GTO H50, пластина PTCE для заземлення,		
	200/50	37380	гвинт з хрестоподібним шліцом M6x10, гайка з рискою M6,	37301	2
	50		гвинт для електричного з'єднання M5x8	37501	3
	80		mounting plate GTO H50,	CM010610	4
	100		PTCE grounding plate,	CM100600	4
			Phillips head screw M6x10, knurled nut M6,	CM030508	6
	300/100	37381	сcrew for electrical connection M5x8		
	300/50	37382			
	300/100	37383			
	300/150	37384			
 <p>КРИШКА-ВІДГАЛУЖУВАЧ (ПЛОСКА) TSS COVER FOR T-BRANCH UP (FLAT) TSS</p>	100	37232			
	150	37233	пластина для кріплення GTO H50, пластина PTCE для заземлення,		
	200	37234	гвинт з хрестоподібним шліцом M6x10, гайка з рискою M6,	37303	2
	80		гвинт для електричного з'єднання M5x8	37501	4
	300	37235	mounting plate GTO H50,	CM010610	10
	400	37226	PTCE grounding plate,	CM100600	10
	500	37227	Phillips head screw M6x10, knurled nut M6,	CM030508	6
	600	37228	сcrew for electrical connection M5x8		
 <p>Т-ВІДГАЛУЖУВАЧ ВВЕРХ (ПЛОСКИЙ) TSS T-BRANCH UP (FLAT) TSS</p>	80	37221	пластина для кріплення GTO H50, пластина PTCE для заземлення,		
	100	37222	гвинт з хрестоподібним шліцом M6x10, гайка з рискою M6,	37303	6
	80		гвинт для електричного з'єднання M5x8	37501	6
	150	37223	mounting plate GTO H50,	CM010610	30
	200	37224	PTCE grounding plate,	CM100600	30
	300	37225	Phillips head screw M6x10, knurled nut M6,	CM030508	6
			сcrew for electrical connection M5x8		
 <p>КРИШКА-ВІДГАЛУЖУВАЧ TS COVER FOR T-BRANCH UP TS</p>	100	37242			
	150	37243	пластина для кріплення GTO H50, пластина PTCE для заземлення,		
	200	37244	гвинт з хрестоподібним шліцом M6x10, гайка з рискою M6,	37303	2
	80		гвинт для електричного з'єднання M5x8	37501	4
	300	37245	mounting plate GTO H50,	CM010610	10
	400	37206	PTCE grounding plate,	CM100600	10
	500	37207	Phillips head screw M6x10, knurled nut M6,	CM030508	6
			сcrew for electrical connection M5x8		
 <p>Т-ПОДІБНИЙ ВІДГАЛУЖУВАЧ ВВЕРХ TS T-BRANCH UP TS</p>	80	37201	пластина для кріплення GTO H50, пластина PTCE для заземлення,		
	100	37202	гвинт з хрестоподібним шліцом M6x10, гайка з рискою M6,	37303	6
	80		гвинт для електричного з'єднання M5x8	37501	6
	150	37203	mounting plate GTO H50,	CM010610	30
	200	37204	PTCE grounding plate,	CM100600	30
	300	37205	Phillips head screw M6x10, knurled nut M6,	CM030508	6
			сcrew for electrical connection M5x8		
			Phillips head screw M6x10, knurled nut M6		

* Кришки аксесуарів не є комплектним кодом. Для кришок представлена таблиця комплектації монтажними аксесуарами.
* Accessory covers are not complete code. For covers, a table of assembly accessories is presented.

■ Таблиця складу комплектних аксесуарів

Table of contents of complete accessories

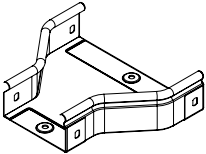
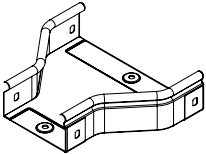
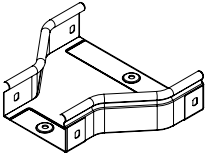
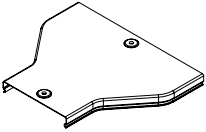
АКСЕСУАР ACCESSORY	РОЗМІРИ, мм DIMENSIONS, mm		КОД АКСЕСУАРА CODE ACCESSORY	ОПИС МОНТАЖНОГО ЕЛЕМЕНТА DESCRIPTION OF THE MOUNTING ELEMENT	СКЛАД КОМПЛЕКТУ KIT CONTENTS	КІЛЬКІСТЬ QUANTITY шт.
	Н	В				
	50	100/50	36308	пластина для кріплення GTO H50, пластина РТСЕ для заземлення, гвинт з хрестоподібним шліцом М6х10, гайка з рискою М6 mounting plate GTO H50, PTCE grounding plate, Phillips head screw M6x10, knurled nut M6	37301 37501 СМ010610 СМ100600	4 2 12 12
		150/100	36309			
		200/100	36310			
		200/150	36311			
		300/100	36312			
		300/150	36313			
		300/200	36314			
		400/200	36315			
		400/300	36316			
		500/200	36317			
		500/300	36318			
		500/400	36319			
		600/300	36320			
		600/400	36321			
		600/500	36322			
	80	150/80	36281	пластина для кріплення GTO H80, пластина РТСЕ для заземлення, гвинт з хрестоподібним шліцом М6х10, гайка з рискою М6 mounting plate GTO H80, PTCE grounding plate, Phillips head screw M6x10, knurled nut M6	37303 37501 СМ010610 СМ100600	4 2 20 20
		150/100	36282			
		200/80	36283			
		200/100	36284			
		200/150	36285			
		300/80	36286			
		300/100	36287			
		300/150	36288			
		300/200	36289			
		400/200	36299			
		400/300	36290			
		500/300	36291			
		500/400	36292			
		500/200	36293			
		600/300	36294			
600/400	36295					
600/500	36296					
	100	150/100	36320	пластина для кріплення GTO H100, пластина РТСЕ для заземлення, гвинт з хрестоподібним шліцом М6х10, гайка з рискою М6 mounting plate GTO H100, PTCE grounding plate, Phillips head screw M6x10, knurled nut M6	37305 37501 СМ010610 СМ100600	4 2 20 20
		200/100	36321			
		200/150	36322			
		300/100	36323			
		300/150	36324			
		300/200	36325			
		400/200	36326			
		400/300	36327			
		500/200	36328			
		500/300	36329			
		500/400	36330			
		600/300	36431			
		600/400	36432			
		600/500	36433			
			15			
150/80	38081					
150/100	38082					
200/80	38083					
200/100	38084					
200/150	38085					
300/80	38086					
300/100	38087					
300/150	38088					
300/200	38089					
400/200	38308					
400/300	38090					
500/200	38393					
500/300	38091					
500/400	38092					

* Кришки аксесуарів не є комплектним кодом. Для кришок представлена таблиця комплектації монтажними аксесуарами.
* Accessory covers are not complete code. For covers, a table of assembly accessories is presented.

■ Таблиця складу комплектних аксесуарів

Table of contents of complete accessories

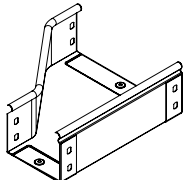
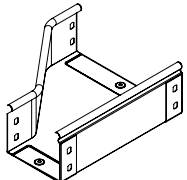
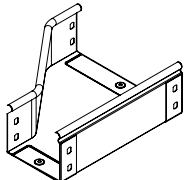
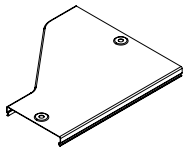
АКСЕСУАР ACCESSORY	РОЗМІРИ, мм DIMENSIONS, mm		КОД АКСЕСУАРА CODE ACCESSORY	ОПИС МОНТАЖНОГО ЕЛЕМЕНТА DESCRIPTION OF THE MOUNTING ELEMENT	СКЛАД КОМПЛЕКТУ KIT CONTENTS	КІЛЬКІСТЬ QUANTITY шт.					
	Н	В									
 ПЕРЕХІДНИК ЛІВОБІЧНИЙ RRS LEFT-SIDE ADAPTER RRS	50	100/50	36354	пластина для кріплення GTO H50, пластина РТСЕ для заземлення, гвинт з хрестоподібним шліцом М6х10, гайка з рисою М6 mounting plate GTO H50, PTCE grounding plate, Phillips head screw M6x10, knurled nut M6	37301 37501 СМ010610 СМ100600	4 2 12 12					
		150/100	36355								
		200/100	36356								
		200/150	36357								
		300/100	36358								
		300/150	36359								
		300/200	36360								
		400/200	36361								
		400/300	36362								
		500/200	36363								
		500/300	36364								
		500/400	36365								
		600/300	36466								
		600/400	36467								
		600/500	36468								
		 ПЕРЕХІДНИК ЛІВОБІЧНИЙ RRS LEFT-SIDE ADAPTER RRS	80				100/80	36521	пластина для кріплення GTO H80, пластина РТСЕ для заземлення, гвинт з хрестоподібним шліцом М6х10, гайка з рисою М6 mounting plate GTO H80, PTCE grounding plate, Phillips head screw M6x10, knurled nut M6	37303 37501 СМ010610 СМ100600	4 2 20 20
150/80	36522										
150/100	36523										
200/80	36524										
200/100	36525										
200/150	36526										
300/80	36527										
300/100	36528										
300/150	36529										
300/200	36530										
400/200	36305										
400/300	36531										
500/200	36533										
500/300	36532										
500/400	36307										
600/300	36608										
600/400	36609										
600/500	36610										
 ПЕРЕХІДНИК ЛІВОБІЧНИЙ RRS LEFT-SIDE ADAPTER RRS	100	150/100	36366	пластина для кріплення GTO H100, пластина РТСЕ для заземлення, гвинт з хрестоподібним шліцом М6х10, гайка з рисою М6 mounting plate GTO H100, PTCE grounding plate, Phillips head screw M6x10, knurled nut M6	37305 37501 СМ010610 СМ100600	4 2 20 20					
		200/100	36367								
		200/150	36368								
		300/100	36369								
		300/150	36370								
		300/200	36371								
		400/200	36372								
		400/300	36373								
		500/200	36374								
		500/300	36375								
		500/400	36376								
		600/300	36377								
		600/400	36378								
		600/500	36379								
		 КРИШКА НА ПЕРЕХІДНИК ЛІВОБІЧНИЙ RRS COVER FOR LEFT-SIDE ADAPTER RRS	15				100/50	36379	пластина РТСЕ для заземлення, гвинт для електричного з'єднання М5х8 PTCE grounding plate, screw for electrical connection M5x8	37501 СМ030508	2 4
							100/80	38161			
150/80	38162										
150/100	38163										
200/80	38164										
200/100	38165										
200/150	38166										
300/80	38167										
300/100	38168										
300/150	38169										
300/200	38170										
400/200	38313										
400/300	38171										
500/200	38315										
500/300	38172										
500/400	38173										

■ Таблиця складу комплектних аксесуарів

Table of contents of complete accessories

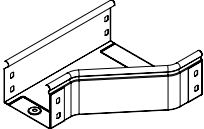
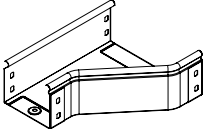
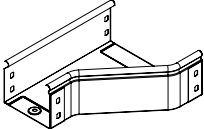
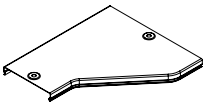
АКСЕСУАР ACCESSORY	РОЗМІРИ, мм DIMENSIONS, mm		КОД АКСЕСУАРА CODE ACCESSORY	ОПИС МОНТАЖНОГО ЕЛЕМЕНТА DESCRIPTION OF THE MOUNTING ELEMENT	СКЛАД КОМПЛЕКТУ KIT CONTENTS	КІЛЬКІСТЬ QUANTITY шт.					
	Н	В									
	50	100/50	36331	пластина для кріплення GTO H50, пластина PTCE для заземлення, гвинт з хрестоподібним шліцом M6x10, гайка з різкою M6 mounting plate GTO H50, PTCE grounding plate, Phillips head screw M6x10, knurled nut M6	37301 37501 CM010610 CM100600	4 2 12 12					
		150/100	36332								
		200/100	36333								
		200/150	36334								
		300/100	36335								
		300/150	36336								
		300/200	36337								
		400/200	36338								
		400/300	36339								
		500/200	36340								
		500/300	36341								
		500/400	36342								
		600/300	36443								
		600/400	36444								
		600/500	36445								
			80				100/80	36401	пластина для кріплення GTO H80, пластина PTCE для заземлення, гвинт з хрестоподібним шліцом M6x10, гайка з різкою M6 mounting plate GTO H80, PTCE grounding plate, Phillips head screw M6x10, knurled nut M6	37303 37501 CM010610 CM100600	4 2 20 20
150/80	36402										
150/100	36403										
200/80	36404										
200/100	36405										
200/150	36406										
300/80	36407										
300/100	36408										
300/150	36409										
300/200	36410										
400/200	36301										
400/300	36411										
500/200	36377										
500/300	36412										
500/400	36413										
600/300	36414										
600/400	36415										
600/500	36416										
	100	150/100	36343	пластина для кріплення GTO H100, пластина PTCE для заземлення, гвинт з хрестоподібним шліцом M6x10, гайка з різкою M6 mounting plate GTO H100, PTCE grounding plate, Phillips head screw M6x10, knurled nut M6	37305 37501 CM010610 CM100600	4 2 20 20					
		200/100	36344								
		200/150	36345								
		300/100	36346								
		300/150	36347								
		300/200	36348								
		400/200	36349								
		400/300	36350								
		500/200	36351								
		500/300	36352								
		500/400	36353								
		600/300	36354								
		600/400	36355								
		600/500	36356								
			15				100/50	38120	пластина PTCE для заземлення, гвинт для електричного з'єднання M5x8 PTCE grounding plate, screw for electrical connection M5x8	37501 CM030508	2 4
							100/80	38121			
150/80	38122										
150/100	38123										
200/80	38124										
200/100	38125										
200/150	38126										
300/80	38127										
300/100	38128										
300/150	38129										
300/200	38130										
400/200	38310										
400/300	38131										
500/200	38316										
500/300	38132										
500/400	38133										

■ Схеми монтажу Installation schemes

З'єднання лотків "тато-мама" Male-to-female tray connection

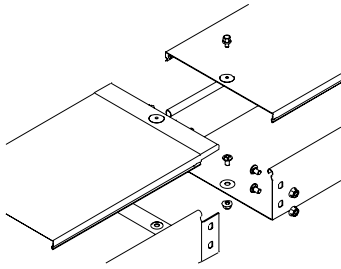

Опис:

- при з'єднанні лотків з допомогою виштамповки "тато-мама" потрібні тільки металовироби. Гайки розташовуються з зовнішньої сторони бортів.

Description:

- when joining trays using a male-female stamp, only hardware is required. The nuts are located on the outside of the sides.

ВИСОТА HEIGHT mm	ОПИС МОНТАЖНОГО ЕЛЕМЕНТА DESCRIPTION OF THE MOUNTING ELEMENT	КІЛЬКІСТЬ, шт. AMOUNT, pcs	КОД CODE
Комплектація для кришки / Cover kit			
50, 80, 100	гвинт для електричного з'єднання M5x8 / screw for electrical connection M5x8	1	CM030508
Комплектація для лотка / Tray kit			
50	гвинт з хрестоподібним шліцом M6x10 / Phillips head screw M6x10	3	CM010610
	гайка з рискою M6 / knurled nut M6	3	CM100600
80	гвинт з хрестоподібним шліцом M6x10 / Phillips head screw M6x10	5	CM010610
	гайка з рискою M6 / knurled nut M6	5	CM100600
100	гвинт з хрестоподібним шліцом M6x10 / Phillips head screw M6x10	5	CM010610
	гайка з рискою M6 / knurled nut M6	5	CM100600

З'єднання лотків в місцях однотипних закінчень Connecting trays in places of the same type of endings

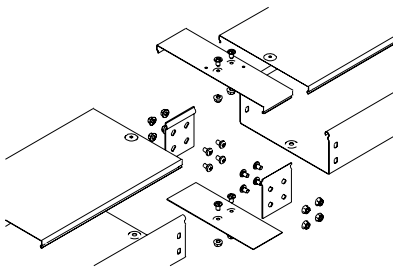

Опис:

- для з'єднання однотипних закінчень і місць відрізів застосовуються з'єднувачі GTO і сполучні накладки CGB. Дані монтажні аксесуари встановлюються у внутрішню частину лотка. Для з'єднання кришок застосовуються сполучні накладки CGC, які встановлюються зверху на кришки. Гайки розташовуються з зовнішньої сторони бортів.

Description:

- GTO connectors and CGB connectors are used to connect similar endings and cut points. These mounting accessories fit into the inside of the tray. To connect the covers, CGC connecting strips are used, which are installed on top of the covers. The nuts are located on the outside of the sides.

ВИСОТА HEIGHT mm	ОПИС МОНТАЖНОГО ЕЛЕМЕНТА DESCRIPTION OF THE MOUNTING ELEMENT	КІЛЬКІСТЬ, шт. AMOUNT, pcs	КОД CODE
Комплектація для кришки / Cover kit			
50, 80, 100	накладка з'єднувальна CGC / connecting plate CGC	1	в залежності від ширини лотка depending on the width of the tray
	гвинт з хрестоподібним шліцом M6x10 / Phillips head screw M6x10	2	CM010610
	гайка з рискою M6 / knurled nut M6	2	CM100600
Комплектація для лотка / Tray kit			
50	гвинт з хрестоподібним шліцом M6x10 / Phillips head screw M6x10	6	CM010610
	гайка з рискою M6 / knurled nut M6	6	CM100600
	пластина для кріплення GTO H50 / mounting plate GTO H50	2	37301
80	накладка з'єднувальна CGB / connecting plate CGB	1	в залежності від ширини лотка depending on the width of the tray
	гвинт з хрестоподібним шліцом M6x10 / Phillips head screw M6x10	10	CM010610
	гайка з рискою M6 / knurled nut M6	10	CM100600
100	пластина для кріплення GTO H80 / mounting plate GTO H80	2	37303
	накладка з'єднувальна CGB / connecting plate CGB	1	в залежності від ширини лотка depending on the width of the tray
	гвинт з хрестоподібним шліцом M6x10 / Phillips head screw M6x10	10	CM010610
100	гайка з рискою M6 / knurled nut M6	10	CM100600
	пластина для кріплення GTO H100 / mounting plate GTO H100	2	37305
	накладка з'єднувальна CGB / connecting plate CGB	1	в залежності від ширини лотка depending on the width of the tray

Кут горизонтальний Horizontal angle

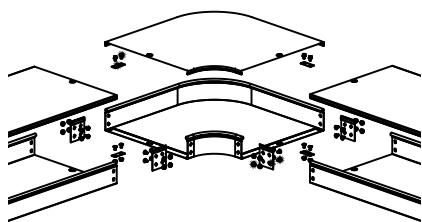

Опис:

• для повороту траси під кутом 45° і 90° необхідно використовувати кут горизонтальний СРО45 / СРО90. Для монтажу горизонтальних кутів застосовуються з'єднувач GTO і сполучні накладки CGB. Дані монтажні аксесуари встановлюються у внутрішню частину лотка. Для з'єднання кришок застосовуються сполучні накладки CGC, які встановлюються зверху на кришки. Гайки розташовуються з зовнішньої сторони бортів.

Description:

• to turn the track at an angle of 45° and 90°, use the horizontal angle СРО45 / СРО90. For the installation of horizontal corners, the GTO connector and the CGB connector plates are used. These mounting accessories fit into the inside of the tray. To connect the covers, CGC connecting strips are used, which are installed on top of the covers. The nuts are located on the outside of the sides.

ВИСОТА HEIGHT mm	ОПИС МОНТАЖНОГО ЕЛЕМЕНТА DESCRIPTION OF THE MOUNTING ELEMENT	КІЛЬКІСТЬ, шт. AMOUNT, pcs	КОД CODE
Комплектація для кришки / Cover kit			
50, 80, 100	гвинт для електричного з'єднання M5x8 / screw for electrical connection M5x8	2	CM030508
	пластина РТСЕ для заземлення / PTCE grounding plate	2	37501
	гвинт з хрестоподібним шліцом M6x10 / Phillips head screw M6x10	2	CM010610
	гайка з різкою М6 / knurled nut M6	2	CM100600
Комплектація для лотка / Tray kit			
50	гвинт з хрестоподібним шліцом M6x10 / Phillips head screw M6x10	12	CM010610
	гайка з різкою М6 / knurled nut M6	12	CM100600
	пластина для кріплення GTO H50 / mounting plate GTO H50	4	37301
	пластина РТСЕ для заземлення / PTCE grounding plate	2	37501
80	гвинт з хрестоподібним шліцом M6x10 / Phillips head screw M6x10	20	CM010610
	гайка з різкою М6 / knurled nut M6	20	CM100600
	пластина для кріплення GTO H80 / mounting plate GTO H80	4	37303
	пластина РТСЕ для заземлення / PTCE grounding plate	2	37501
100	гвинт з хрестоподібним шліцом M6x10 / Phillips head screw M6x10	20	CM010610
	гайка з різкою М6 / knurled nut M6	20	CM100600
	пластина для кріплення GTO H100 / mounting plate GTO H100	4	37305
	пластина РТСЕ для заземлення / PTCE grounding plate	2	37501

Відгалужувач Т-подібний горизонтальний Coupler T-shaped horizontal

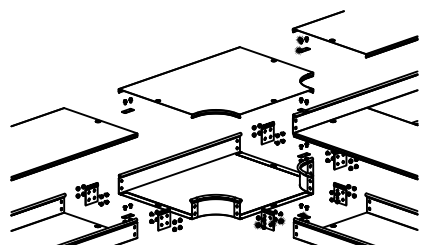

Опис:

• для відгалуження траси необхідно використовувати відгалужувач Т-подібний DPT. Для монтажу Т-відгалужувачів застосовуються з'єднувач GTO і сполучні накладки CGB. Дані монтажні аксесуари встановлюються у внутрішню частину лотка. Для з'єднання кришок застосовуються сполучні накладки CGC, які встановлюються зверху на кришки. Гайки розташовуються з зовнішньої сторони бортів.

Description:

• for branching of the route it is necessary to use a T-shaped tap DPT. For the installation of T-taps, the GTO connector and the CGB connector plates are used. These mounting accessories fit into the inside of the tray. To connect the covers, CGC connecting strips are used, which are installed on top of the covers. The nuts are located on the outside of the sides.

ВИСОТА HEIGHT mm	ОПИС МОНТАЖНОГО ЕЛЕМЕНТА DESCRIPTION OF THE MOUNTING ELEMENT	КІЛЬКІСТЬ, шт. AMOUNT, pcs	КОД CODE
Комплектація для кришки / Cover kit			
50, 80, 100	гвинт для електричного з'єднання M5x8 / screw for electrical connection M5x8	3	CM030508
	пластина РТСЕ для заземлення / PTCE grounding plate	3	37501
	гвинт з хрестоподібним шліцом M6x10 / Phillips head screw M6x10	3	CM010610
	гайка з різкою М6 / knurled nut M6	3	CM100600
Комплектація для лотка / Tray kit			
50	гвинт з хрестоподібним шліцом M6x10 / Phillips head screw M6x10	18	CM010610
	гайка з різкою М6 / knurled nut M6	18	CM100600
	пластина для кріплення GTO H50 / mounting plate GTO H50	6	37301
	пластина РТСЕ для заземлення / PTCE grounding plate	3	37501
80	гвинт з хрестоподібним шліцом M6x10 / Phillips head screw M6x10	30	CM010610
	гайка з різкою М6 / knurled nut M6	30	CM100600
	пластина для кріплення GTO H80 / mounting plate GTO H80	6	37303
	пластина РТСЕ для заземлення / PTCE grounding plate	3	37501
100	гвинт з хрестоподібним шліцом M6x10 / Phillips head screw M6x10	30	CM010610
	гайка з різкою М6 / knurled nut M6	30	CM100600
	пластина для кріплення GTO H100 / mounting plate GTO H100	6	37305
	пластина РТСЕ для заземлення / PTCE grounding plate	3	37501

T-подібний відвід T-shaped tap

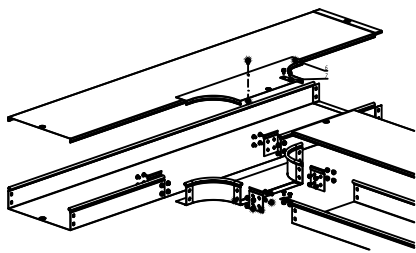

Опис:

• для відгалуження траси необхідно використовувати відгалужувач T-подібний DL. Для монтажу DL-відгалужувачів застосовуються з'єднувач GTO і сполучні накладки CGB. Дані монтажні аксесуари встановлюються у внутрішню частину лотка. Для з'єднання кришок застосовуються сполучні накладки CGC, які встановлюються зверху на кришки. Гайки розташовуються з зовнішньої сторони бортів.

Description:

• for branching the trail it is necessary to use a DL T-piece. For the installation of DL taps, a GTO connector and CGB connector plates are used. These mounting accessories fit into the inside of the tray. To connect the covers, CGC connecting strips are used, which are installed on top of the covers. The nuts are located on the outside of the sides.

ВИСОТА HEIGHT mm	ОПИС МОНТАЖНОГО ЕЛЕМЕНТА DESCRIPTION OF THE MOUNTING ELEMENT	КІЛЬКІСТЬ, шт. AMOUNT, pcs	КОД CODE
Комплектація для кришки / Cover kit			
50, 80, 100	гвинт для електричного з'єднання M5x8 / screw for electrical connection M5x8	1	CM030508
	пластина PTCE для заземлення / PTCE grounding plate	1	37501
	гвинт з хрестоподібним шліцом M6x10 / Phillips head screw M6x10	1	CM010610
	гайка з рискою M6 / knurled nut M6	1	CM100600
Комплектація для аксесуара / Accessory kit			
50	гвинт з хрестоподібним шліцом M6x10 / Phillips head screw M6x10	10	CM010610
	гайка з рискою M6 / knurled nut M6	10	CM100600
	пластина для кріплення GTO H50 / mounting plate GTO H50	4	37301
80	пластина PTCE для заземлення / PTCE grounding plate	1	37501
	гвинт з хрестоподібним шліцом M6x10 / Phillips head screw M6x10	18	CM010610
	гайка з рискою M6 / knurled nut M6	18	CM100600
100	пластина для кріплення GTO H80 / mounting plate GTO H80	4	37303
	пластина PTCE для заземлення / PTCE grounding plate	1	37501
	гвинт з хрестоподібним шліцом M6x10 / Phillips head screw M6x10	18	CM010610
100	гайка з рискою M6 / knurled nut M6	18	CM100600
	пластина для кріплення GTO H100 / mounting plate GTO H100	4	37305
	пластина PTCE для заземлення / PTCE grounding plate	1	37501

X-подібний відгалужувач X-shaped coupler

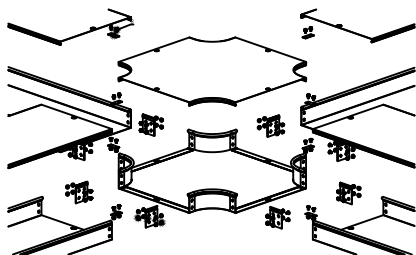

Опис:

• для організації двостороннього X-подібного відведення траси необхідно використовувати відгалужувач хрестоподібний DPX. Для монтажу DPX-відгалужувачів застосовуються з'єднувач GTO і сполучні накладки CGB. Дані монтажні аксесуари встановлюються у внутрішню частину лотка. Для з'єднання кришок застосовуються сполучні накладки CGC, які встановлюються зверху на кришки. Гайки розташовуються з зовнішньої сторони бортів.

Description:

• to organize a double-sided X-shaped routing branch it is necessary to use a DPX cross-shaped tap. For the installation of DPX taps, a GTO connector and CGB connector plates are used. These mounting accessories fit into the inside of the tray. To connect the covers, CGC connecting strips are used, which are installed on top of the covers. The nuts are located on the outside of the sides.

ВИСОТА HEIGHT mm	ОПИС МОНТАЖНОГО ЕЛЕМЕНТА DESCRIPTION OF THE MOUNTING ELEMENT	КІЛЬКІСТЬ, шт. AMOUNT, pcs	КОД CODE
Комплектація для кришки / Cover kit			
50, 80, 100	гвинт для електричного з'єднання M5x8 / screw for electrical connection M5x8	4	CM030508
	пластина PTCE для заземлення / PTCE grounding plate	4	37501
	гвинт з хрестоподібним шліцом M6x10 / Phillips head screw M6x10	4	CM010610
	гайка з рискою M6 / knurled nut M6	4	CM100600
Комплектація для аксесуара / Accessory kit			
50	гвинт з хрестоподібним шліцом M6x10 / Phillips head screw M6x10	24	CM010610
	гайка з рискою M6 / knurled nut M6	24	CM100600
	пластина для кріплення GTO H50 / mounting plate GTO H50	8	37301
80	пластина PTCE для заземлення / PTCE grounding plate	4	37501
	гвинт з хрестоподібним шліцом M6x10 / Phillips head screw M6x10	40	CM010610
	гайка з рискою M6 / knurled nut M6	40	CM100600
100	пластина для кріплення GTO H80 / mounting plate GTO H80	8	37303
	пластина PTCE для заземлення / PTCE grounding plate	4	37501
	гвинт з хрестоподібним шліцом M6x10 / Phillips head screw M6x10	40	CM010610
100	гайка з рискою M6 / knurled nut M6	40	CM100600
	пластина для кріплення GTO H100 / mounting plate GTO H100	8	37305
	пластина PTCE для заземлення / PTCE grounding plate	4	37501

Кут вертикальний зовнішній, внутрішній Corner vertical external, internal

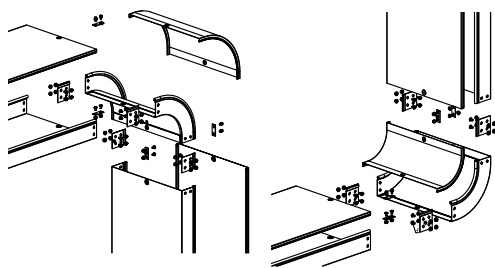

Опис:

• для організації повороту траси вгору / вниз на 45/90 ° необхідно використовувати кути CS / CD 90/45. Для монтажу вертикальних кутів застосовуються з'єднувач GTO і сполучні накладки CGB. Дані монтажні аксесуари встановлюються у внутрішню частину лотка. Для з'єднання кришок застосовуються сполучні накладки CGC, які встановлюються зверху на кришки. Гайки розташовуються з зовнішньої сторони бортів.

Description:

• to organize up / down turn of the track by 45/90 ° it is necessary to use the corners CS / CD 90/45. For the installation of vertical corners, the GTO connector and the CGB connector plates are used. These mounting accessories fit into the inside of the tray. To connect the covers, CGC connecting strips are used, which are installed on top of the covers. The nuts are located on the outside of the sides.

ВИСОТА HEIGHT mm	ОПИС МОНТАЖНОГО ЕЛЕМЕНТА DESCRIPTION OF THE MOUNTING ELEMENT	КІЛЬКІСТЬ, шт. AMOUNT, pcs	КОД CODE
Комплектація для кришки / Cover kit			
50, 80, 100	гвинт для електричного з'єднання M5x8 / screw for electrical connection M5x8	2	CM030508
	пластина PTCE для заземлення / PTCE grounding plate	2	37501
	гвинт з хрестоподібним шліцом M6x10 / Phillips head screw M6x10	2	CM010610
	гайка з рикою M6 / knurled nut M6	2	CM100600
Комплектація для аксесуара / Accessory kit			
50	гвинт з хрестоподібним шліцом M6x10 / Phillips head screw M6x10	12	CM010610
	гайка з рикою M6 / knurled nut M6	12	CM100600
	пластина для кріплення GTO H50 / mounting plate GTO H50	4	37301
	пластина PTCE для заземлення / PTCE grounding plate	2	37501
80	гвинт з хрестоподібним шліцом M6x10 / Phillips head screw M6x10	20	CM010610
	гайка з рикою M6 / knurled nut M6	20	CM100600
	пластина для кріплення GTO H80 / mounting plate GTO H80	4	37303
	пластина PTCE для заземлення / PTCE grounding plate	2	37501
100	гвинт з хрестоподібним шліцом M6x10 / Phillips head screw M6x10	20	CM010610
	гайка з рикою M6 / knurled nut M6	20	CM100600
	пластина для кріплення GTO H100 / mounting plate GTO H100	4	37305
	пластина PTCE для заземлення / PTCE grounding plate	2	37501

Перехід по ширині Transition in width

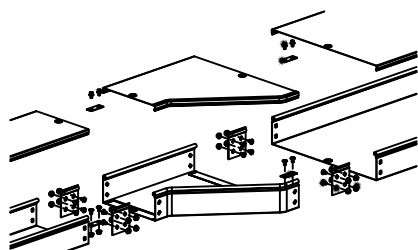

Опис:

• для організації переходу траси по ширині необхідно використовувати перехідники RRS / RRC / RRD. Для монтажу перехідників застосовуються з'єднувач GTO і сполучні накладки CGB. Дані монтажні аксесуари встановлюються у внутрішню частину лотка. Для з'єднання кришок застосовуються сполучні накладки CGC, які встановлюються зверху на кришки. Гайки розташовуються з зовнішньої сторони бортів.

Description:

• to organize the route width transition it is necessary to use RRS / RRC / RRD adapters. For the installation of adapters, the GTO connector and the CGB connector plates are used. These mounting accessories fit into the inside of the tray. To connect the covers, CGC connecting strips are used, which are installed on top of the covers. The nuts are located on the outside of the sides.

ВИСОТА HEIGHT mm	ОПИС МОНТАЖНОГО ЕЛЕМЕНТА DESCRIPTION OF THE MOUNTING ELEMENT	КІЛЬКІСТЬ, шт. AMOUNT, pcs	КОД CODE
Комплектація для кришки / Cover kit			
50, 80, 100	гвинт для електричного з'єднання M5x8 / screw for electrical connection M5x8	2	CM030508
	пластина PTCE для заземлення / PTCE grounding plate	2	37501
	гвинт з хрестоподібним шліцом M6x10 / Phillips head screw M6x10	2	CM010610
	гайка з рикою M6 / knurled nut M6	2	CM100600
Комплектація для аксесуара / Accessory kit			
50	гвинт з хрестоподібним шліцом M6x10 / Phillips head screw M6x10	12	CM010610
	гайка з рикою M6 / knurled nut M6	12	CM100600
	пластина для кріплення GTO H50 / mounting plate GTO H50	4	37301
	пластина PTCE для заземлення / PTCE grounding plate	2	37501
80	гвинт з хрестоподібним шліцом M6x10 / Phillips head screw M6x10	20	CM010610
	гайка з рикою M6 / knurled nut M6	20	CM100600
	пластина для кріплення GTO H80 / mounting plate GTO H80	4	37303
	пластина PTCE для заземлення / PTCE grounding plate	2	37501
100	гвинт з хрестоподібним шліцом M6x10 / Phillips head screw M6x10	20	CM010610
	гайка з рикою M6 / knurled nut M6	20	CM100600
	пластина для кріплення GTO H100 / mounting plate GTO H100	4	37305
	пластина PTCE для заземлення / PTCE grounding plate	2	37501

Перехід по ширині спрощений Transition in width simplified

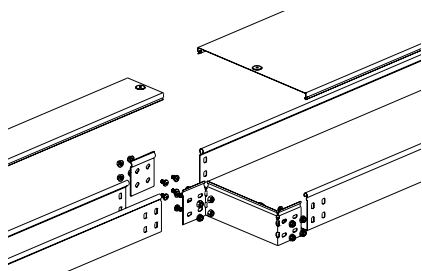

Опис:

- для спрощеної організації переходу траси по ширині необхідно використовувати спрощену редукцію. Для монтажу перехідників застосовується з'єднувач GTO. З'єднувач встановлюється у внутрішню частину лотка. Гайки розташовуються з зовнішньої сторони бортів.

Description:

- for a simplified organization of the track width transition, it is necessary to use a simplified reduction. For mounting adapters, a GTO connector is used. The connector fits into the inside of the tray. The nuts are located on the outside of the sides.

ВИСОТА HEIGHT mm	ОПИС МОНТАЖНОГО ЕЛЕМЕНТА DESCRIPTION OF THE MOUNTING ELEMENT	КІЛЬКІСТЬ, шт. AMOUNT, pcs	КОД CODE
50	гвинт з хрестоподібним шліцом M6x10 / Phillips head screw M6x10	6	CM010610
	гайка з рискою M6 / knurled nut M6	6	CM100600
	пластина для кріплення GTO H50 / mounting plate GTO H50	1	37301
80	гвинт з хрестоподібним шліцом M6x10 / Phillips head screw M6x10	12	CM010610
	гайка з рискою M6 / knurled nut M6	12	CM100600
	пластина для кріплення GTO H80 / mounting plate GTO H80	1	37303
100	гвинт з хрестоподібним шліцом M6x10 / Phillips head screw M6x10	12	CM010610
	гайка з рискою M6 / knurled nut M6	12	CM100600
	пластина для кріплення GTO H100 / mounting plate GTO H100	1	37305

Горизонтальний вигин траси Horizontal bend of the track

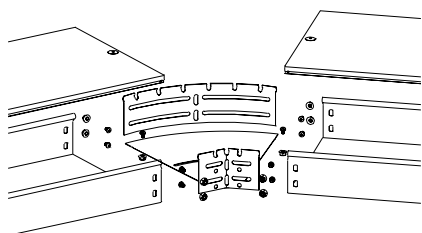

Опис:

- для організації повороту траси в горизонтальній площині на кут від 0 до 45° необхідно використовувати кут горизонтальний змінюваний СРО. Для монтажу горизонтального змінюваного кута потрібні тільки металовироби. Гайки розташовуються з зовнішньої сторони бортів.

Description:

- to organize the rotation of the track in the horizontal plane at an angle from 0 to 45°, it is necessary to use the horizontal angle adjustable by the SRO. For mounting a horizontal variable angle, only hardware is required. The nuts are located on the outside of the sides.

ВИСОТА HEIGHT mm	ОПИС МОНТАЖНОГО ЕЛЕМЕНТА DESCRIPTION OF THE MOUNTING ELEMENT	КІЛЬКІСТЬ, шт. AMOUNT, pcs	КОД CODE
50	гвинт з хрестоподібним шліцом M6x10 / Phillips head screw M6x10	6	CM010610
	гайка з рискою M6 / knurled nut M6	6	CM100600
80	гвинт з хрестоподібним шліцом M6x10 / Phillips head screw M6x10	10	CM010610
	гайка з рискою M6 / knurled nut M6	10	CM100600
100	гвинт з хрестоподібним шліцом M6x10 / Phillips head screw M6x10	10	CM010610
	гайка з рискою M6 / knurled nut M6	10	CM100600

Кут вертикальний зовнішній CDV90 / CDSS90 / CDS90 External vertical corner CDV90 / CDSS90 / CDS90

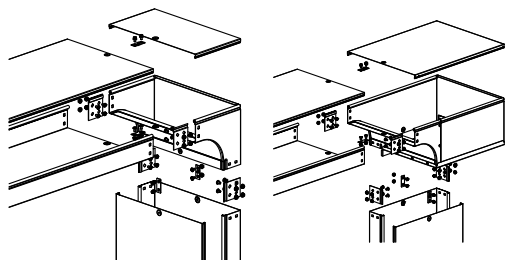

Опис:

• для монтажу кутів вертикальних зовнішніх застосовуються з'єднувач GTO і сполучні накладки CGB. Дані монтажні аксесуари встановлюються у внутрішню частину лотка. Для з'єднання кришок застосовуються сполучні накладки CGC, які встановлюються зверху на кришки. Гайки розташовуються з зовнішньої сторони бортів.

Description:

• for the installation of external vertical corners, GTO connector and CGB connecting plates are used. These mounting accessories fit into the inside of the tray. To connect the covers, CGC connecting strips are used, which are installed on top of the covers. The nuts are located on the outside of the sides.

ВИСОТА HEIGHT mm	ОПИС МОНТАЖНОГО ЕЛЕМЕНТА DESCRIPTION OF THE MOUNTING ELEMENT	КІЛЬКІСТЬ, шт. AMOUNT, pcs	КОД CODE
Комплектація для кришки / Cover kit			
50, 80, 100	гвинт для електричного з'єднання M5x8 / screw for electrical connection M5x8	2	CM030508
	пластина PTCE для заземлення / PTCE grounding plate	2	37501
	гвинт з хрестоподібним шліцом M6x10 / Phillips head screw M6x10	2	CM010610
	гайка з ризкою M6 / knurled nut M6	2	CM100600
Комплектація для аксесуара / Accessory kit			
50	гвинт з хрестоподібним шліцом M6x10 / Phillips head screw M6x10	12	CM010610
	гайка з ризкою M6 / knurled nut M6	12	CM100600
	пластина для кріплення GTO H50 / mounting plate GTO H50	4	37301
	пластина PTCE для заземлення / PTCE grounding plate	2	37501
80	гвинт з хрестоподібним шліцом M6x10 / Phillips head screw M6x10	20	CM010610
	гайка з ризкою M6 / knurled nut M6	20	CM100600
	пластина для кріплення GTO H80 / mounting plate GTO H80	4	37303
	пластина PTCE для заземлення / PTCE grounding plate	2	37501
100	гвинт з хрестоподібним шліцом M6x10 / Phillips head screw M6x10	20	CM010610
	гайка з ризкою M6 / knurled nut M6	20	CM100600
	пластина для кріплення GTO H100 / mounting plate GTO H100	4	37305
	пластина PTCE для заземлення / PTCE grounding plate	2	37501

Кришка-відгалужувач Т-подібний вертикальний вниз DDS Cover-branch T-shaped vertical downwards DDS

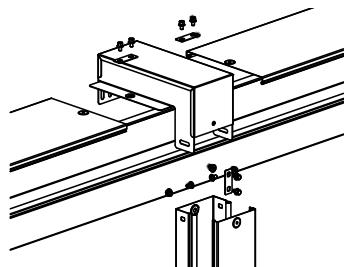

Опис:

• для організації Т-подібного відведення застосовується відгалужувач – кришка вниз DDS. Для монтажу потрібні сполучні накладки CGC, які встановлюються зверху на кришки. Гайки розташовуються з зовнішньої сторони бортів.

Description:

• for the organization of a T-shaped branch, a tap is used - a cover down DDS. Mounting requires CGC tie strips, which fit onto the top of the covers. The nuts are located on the outside of the sides.

ВИСОТА HEIGHT mm	ОПИС МОНТАЖНОГО ЕЛЕМЕНТА DESCRIPTION OF THE MOUNTING ELEMENT	КІЛЬКІСТЬ, шт. AMOUNT, pcs	КОД CODE
50, 80, 100	пластина PTCE для заземлення / PTCE grounding plate	3	37501
	гвинт з хрестоподібним шліцом M6x10 / Phillips head screw M6x10	8	CM010610
	гайка з ризкою M6 / knurled nut M6	2	CM100600
	гвинт для електричного з'єднання M5x8 / screw for electrical connection M5x8	2	CM030508

Відгалужувач Т-подібний вертикальний TD Coupler T-shaped vertical TD

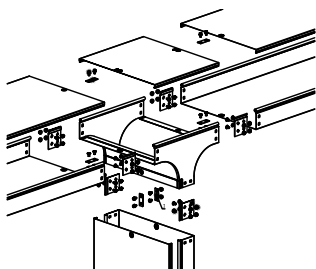

Опис:

• для монтажу відгалужувача TD застосовуються з'єднувач GTO і сполучні накладки CGB. Дані монтажні аксесуари встановлюються у внутрішню частину лотка. Для з'єднання кришок застосовуються сполучні накладки CGC, які встановлюються зверху на кришки. Гайки розташовуються з зовнішньої сторони бортів.

Description:

• for the installation of the TD tap, the GTO connector and the CGB connector plates are used. These mounting accessories fit into the inside of the tray. To connect the covers, CGC connecting strips are used, which are installed on top of the covers. The nuts are located on the outside of the sides.

ВИСОТА HEIGHT mm	ОПИС МОНТАЖНОГО ЕЛЕМЕНТА DESCRIPTION OF THE MOUNTING ELEMENT	КІЛЬКІСТЬ, шт. AMOUNT, pcs	КОД CODE
Комплектація для кришки / Cover kit			
50, 80, 100	гвинт для електричного з'єднання M5x8 / screw for electrical connection M5x8	3	CM030508
	пластина PTCE для заземлення / PTCE grounding plate	3	37501
	гвинт з хрестоподібним шліцом M6x10 / Phillips head screw M6x10	3	CM010610
	гайка з ризкою M6 / knurled nut M6	3	CM100600
Комплектація для аксесуара / Accessory kit			
50	гвинт з хрестоподібним шліцом M6x10 / Phillips head screw M6x10	18	CM010610
	гайка з ризкою M6 / knurled nut M6	18	CM100600
	пластина для кріплення GTO H50 / mounting plate GTO H50	6	37301
	пластина PTCE для заземлення / PTCE grounding plate	3	37501
80	гвинт з хрестоподібним шліцом M6x10 / Phillips head screw M6x10	30	CM010610
	гайка з ризкою M6 / knurled nut M6	30	CM100600
	пластина для кріплення GTO H80 / mounting plate GTO H80	6	37303
	пластина PTCE для заземлення / PTCE grounding plate	3	37501
100	гвинт з хрестоподібним шліцом M6x10 / Phillips head screw M6x10	30	CM010610
	гайка з ризкою M6 / knurled nut M6	30	CM100600
	пластина для кріплення GTO H100 / mounting plate GTO H100	6	37305
	пластина PTCE для заземлення / PTCE grounding plate	3	37501

Відгалужувач Т-подібний вертикальний TDS / TDSA / TDSR Coupler T-shaped vertical TDS / TDSA / TDSR

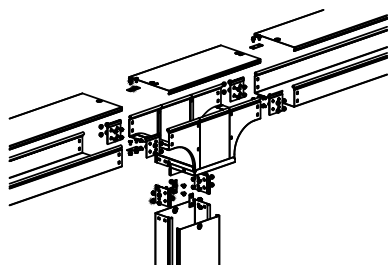

Опис:

• для монтажу відгалужувача застосовуються з'єднувач GTO і сполучні накладки CGB. Дані монтажні аксесуари встановлюються у внутрішню частину лотка. Для з'єднання кришок застосовуються сполучні накладки CGC, які встановлюються зверху на кришки. Гайки розташовуються з зовнішньої сторони бортів.

Description:

• for the installation of the tap, the GTO connector and the CGB connector plates are used. These mounting accessories fit into the inside of the tray. To connect the covers, CGC connecting strips are used, which are installed on top of the covers. The nuts are located on the outside of the sides.

ВИСОТА HEIGHT mm	ОПИС МОНТАЖНОГО ЕЛЕМЕНТА DESCRIPTION OF THE MOUNTING ELEMENT	КІЛЬКІСТЬ, шт. AMOUNT, pcs	КОД CODE
Комплектація для кришки / Cover kit			
50, 80, 100	гвинт для електричного з'єднання M5x8 / screw for electrical connection M5x8	3	CM030508
	пластина PTCE для заземлення / PTCE grounding plate	2	37501
	гвинт з хрестоподібним шліцом M6x10 / Phillips head screw M6x10	2	CM010610
	гайка з ризкою M6 / knurled nut M6	2	CM100600
Комплектація для аксесуара / Accessory kit			
50	гвинт з хрестоподібним шліцом M6x10 / Phillips head screw M6x10	18	CM010610
	гайка з ризкою M6 / knurled nut M6	18	CM100600
	пластина для кріплення GTO H50 / mounting plate GTO H50	6	37301
	пластина PTCE для заземлення / PTCE grounding plate	3	37501
80	гвинт з хрестоподібним шліцом M6x10 / Phillips head screw M6x10	30	CM010610
	гайка з ризкою M6 / knurled nut M6	30	CM100600
	пластина для кріплення GTO H80 / mounting plate GTO H80	6	37303
	пластина PTCE для заземлення / PTCE grounding plate	3	37501
100	гвинт з хрестоподібним шліцом M6x10 / Phillips head screw M6x10	30	CM010610
	гайка з ризкою M6 / knurled nut M6	30	CM100600
	пластина для кріплення GTO H100 / mounting plate GTO H100	6	37305
	пластина PTCE для заземлення / PTCE grounding plate	3	37501

Відгалужувач TS Coupler TS

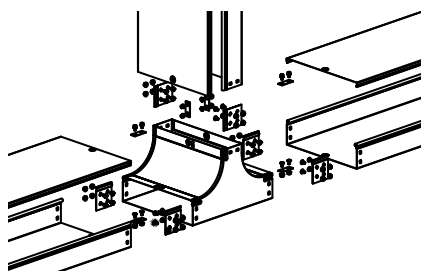

Опис:

• для монтажу відгалужувача TS застосовуються з'єднувач GTO і сполучні накладки CGB. Дані монтажні аксесуари встановлюються у внутрішню частину лотка. Для з'єднання кришок застосовуються сполучні накладки CGC, які встановлюються зверху на кришки. Гайки розташовуються з зовнішньої сторони бортів.

Description:

• for the installation of the TS tap, the GTO connector and the CGB connector plates are used. These mounting accessories fit into the inside of the tray. To connect the covers, CGC connecting strips are used, which are installed on top of the covers. The nuts are located on the outside of the sides.

ВИСОТА HEIGHT mm	ОПИС МОНТАЖНОГО ЕЛЕМЕНТА DESCRIPTION OF THE MOUNTING ELEMENT	КІЛЬКІСТЬ, шт. AMOUNT, pcs	КОД CODE
Комплектація для кришки / Cover kit			
50, 80, 100	гвинт для електричного з'єднання M5x8 / screw for electrical connection M5x8	3	CM030508
	пластина РТСЕ для заземлення / PTCE grounding plate	3	37501
	гвинт з хрестоподібним шліцом M6x10 / Phillips head screw M6x10	3	CM010610
	гайка з рискою М6 / knurled nut M6	3	CM100600
Комплектація для аксесуара / Accessory kit			
50	гвинт з хрестоподібним шліцом M6x10 / Phillips head screw M6x10	18	CM010610
	гайка з рискою М6 / knurled nut M6	18	CM100600
	пластина для кріплення GTO H50 / mounting plate GTO H50	6	37301
	пластина РТСЕ для заземлення / PTCE grounding plate	3	37501
80	гвинт з хрестоподібним шліцом M6x10 / Phillips head screw M6x10	30	CM010610
	гайка з рискою М6 / knurled nut M6	30	CM100600
	пластина для кріплення GTO H80 / mounting plate GTO H80	6	37303
	пластина РТСЕ для заземлення / PTCE grounding plate	3	37501
100	гвинт з хрестоподібним шліцом M6x10 / Phillips head screw M6x10	30	CM010610
	гайка з рискою М6 / knurled nut M6	30	CM100600
	пластина для кріплення GTO H100 / mounting plate GTO H100	6	37305
	пластина РТСЕ для заземлення / PTCE grounding plate	3	37501

Кришка-відгалужувач TS Cover-coupler TS

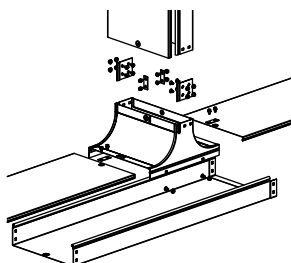

Опис:

• для монтажу кришки-відгалужувача TS застосовуються з'єднувач GTO і сполучні накладки CGB. Дані монтажні аксесуари встановлюються у внутрішню частину лотка. Для з'єднання кришок застосовуються сполучні накладки CGC, які встановлюються зверху на кришки. Гайки розташовуються з зовнішньої сторони бортів.

Description:

• for the installation of the TS branch cover, use the GTO connector and the CGB connector plates. These mounting accessories fit into the inside of the tray. To connect the covers, CGC connecting strips are used, which are installed on top of the covers. The nuts are located on the outside of the sides.

ВИСОТА HEIGHT mm	ОПИС МОНТАЖНОГО ЕЛЕМЕНТА DESCRIPTION OF THE MOUNTING ELEMENT	КІЛЬКІСТЬ, шт. AMOUNT, pcs	КОД CODE
Комплектація для кришки / Cover kit			
50, 80, 100	гвинт для електричного з'єднання M5x8 / screw for electrical connection M5x8	3	CM030508
	пластина РТСЕ для заземлення / PTCE grounding plate	3	37501
	гвинт з хрестоподібним шліцом M6x10 / Phillips head screw M6x10	3	CM010610
	гайка з рискою М6 / knurled nut M6	3	CM100600
Комплектація для аксесуара / Accessory kit			
50	гвинт з хрестоподібним шліцом M6x10 / Phillips head screw M6x10	16	CM010610
	гайка з рискою М6 / knurled nut M6	16	CM100600
	пластина для кріплення GTO H50 / mounting plate GTO H50	2	37301
	пластина РТСЕ для заземлення / PTCE grounding plate	1	37501
80	гвинт з хрестоподібним шліцом M6x10 / Phillips head screw M6x10	20	CM010610
	гайка з рискою М6 / knurled nut M6	20	CM100600
	пластина для кріплення GTO H80 / mounting plate GTO H80	2	37303
	пластина РТСЕ для заземлення / PTCE grounding plate	1	37501
100	гвинт з хрестоподібним шліцом M6x10 / Phillips head screw M6x10	20	CM010610
	гайка з рискою М6 / knurled nut M6	20	CM100600
	пластина для кріплення GTO H100 / mounting plate GTO H100	2	37305
	пластина РТСЕ для заземлення / PTCE grounding plate	1	37501

Введення в стіну Wall entry

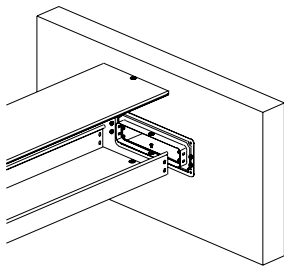

Опис:

- для здійснення введення траси в стіну або в інше обладнання застосовується фланець з'єднувальний FR. Для монтажу фланця FR потрібні тільки металовироби. Гайки розташовуються з зовнішньої сторони бортів.

Description:

- connecting flange FR is used to enter the route into a wall or other equipment. Only hardware is required to mount the FR flange. The nuts are located on the outside of the sides.

ВИСОТА HEIGHT mm	ОПИС МОНТАЖНОГО ЕЛЕМЕНТА DESCRIPTION OF THE MOUNTING ELEMENT	КІЛЬКІСТЬ, шт. AMOUNT, pcs	КОД CODE
50	гвинт з хрестоподібним шліцом M6x10 / Phillips head screw M6x10	3	CM010610
	гайка з рискою M6 / knurled nut M6	3	CM100600
80	гвинт з хрестоподібним шліцом M6x10 / Phillips head screw M6x10	5	CM010610
	гайка з рискою M6 / knurled nut M6	5	CM100600
100	гвинт з хрестоподібним шліцом M6x10 / Phillips head screw M6x10	5	CM010610
	гайка з рискою M6 / knurled nut M6	5	CM100600

Закінчення траси End of the route

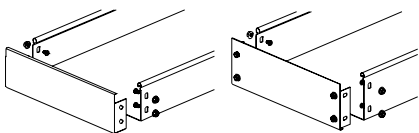

Опис:

- для закінчення траси необхідно використовувати заглушку збірну / цільну ТС. Для монтажу заглушок ТС потрібні тільки металовироби. Гайки розташовуються з зовнішньої сторони бортів.

Description:

- for the end of the route it is necessary to use a prefabricated / solid vehicle plug. Only hardware is required to mount the vehicle plugs. The nuts are located on the outside of the sides.

ВИСОТА HEIGHT mm	ОПИС МОНТАЖНОГО ЕЛЕМЕНТА DESCRIPTION OF THE MOUNTING ELEMENT	КІЛЬКІСТЬ, шт. AMOUNT, pcs	КОД CODE
50	гвинт з хрестоподібним шліцом M6x10 / Phillips head screw M6x10	2	CM010610
	гайка з рискою M6 / knurled nut M6	2	CM100600
80	гвинт з хрестоподібним шліцом M6x10 / Phillips head screw M6x10	5	CM010610
	гайка з рискою M6 / knurled nut M6	5	CM100600
100	гвинт з хрестоподібним шліцом M6x10 / Phillips head screw M6x10	5	CM010610
	гайка з рискою M6 / knurled nut M6	5	CM100600

Шарнірна зміна кута траси Hinge change of track angle

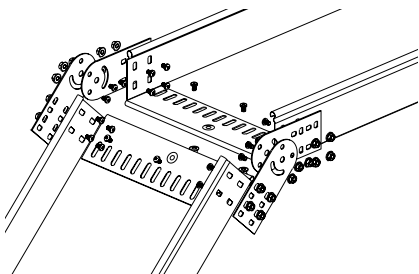

Опис:

- для нахилу траси під довільним кутом застосовуються шарнірні з'єднувачі GSV. З'єднувачі монтується з зовнішньої сторони кожного борту і з'єднуються між собою. Після монтажу шарніри фіксуються під потрібним кутом за допомогою гвинта і гайки. Гайки розташовуються з зовнішньої сторони бортів.

Description:

- GSV articulated connectors are used to slope the track at an arbitrary angle. Connectors are mounted on the outside of each side and interconnected. After installation, the hinges are fixed at the desired angle using a screw and nut. The nuts are located on the outside of the sides.

ВИСОТА HEIGHT mm	ОПИС МОНТАЖНОГО ЕЛЕМЕНТА DESCRIPTION OF THE MOUNTING ELEMENT	КІЛЬКІСТЬ, шт. AMOUNT, pcs	КОД CODE
50	гвинт з хрестоподібним шліцом M6x10 / Phillips head screw M6x10	16	CM010610
	гайка з рискою M6 / knurled nut M6	16	CM100600
80	гвинт з хрестоподібним шліцом M6x10 / Phillips head screw M6x10	24	CM010610
	гайка з рискою M6 / knurled nut M6	24	CM100600
100	гвинт з хрестоподібним шліцом M6x10 / Phillips head screw M6x10	24	CM010610
	гайка з рискою M6 / knurled nut M6	24	CM100600

Перехідник по висоті Height adapter

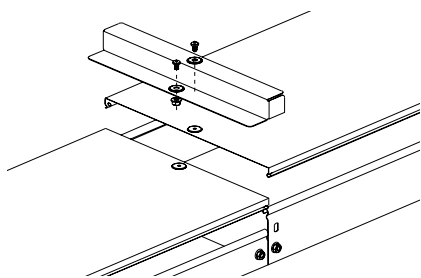

Опис:

- для здійснення переходу лотків по висоті застосовується перехідник RB. Для монтажу загнуток TC потрібні тільки гвинти.

Description:

- RB adapter is used for the transition of trays in height. Only screws are required for mounting the vehicle covers.

ВИСОТА HEIGHT mm	ОПИС МОНТАЖНОГО ЕЛЕМЕНТА DESCRIPTION OF THE MOUNTING ELEMENT	КІЛЬКІСТЬ, шт. AMOUNT, pcs	КОД CODE
50, 80, 100	гвинт з хрестоподібним шлицем М6х10 / Phillips head screw M6x10	2	CM010610
	гайка з рискою М6 / knurled nut M6	2	CM100600

Кріплення на консоль Console mount

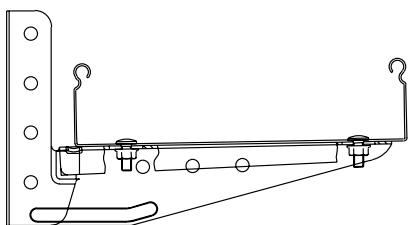

Опис:

- лотки кріпляться до консолей ML за допомогою гвинтів і гайок.

Description:

- trays are fixed to ML consoles with screws and nuts.

ВИСОТА HEIGHT mm	ОПИС МОНТАЖНОГО ЕЛЕМЕНТА DESCRIPTION OF THE MOUNTING ELEMENT	КІЛЬКІСТЬ, шт. AMOUNT, pcs	КОД CODE
50, 80, 100	Гвинт з гладкою головкою і квадратним підголовником DIN 603 / Flat head square head screw DIN 603	2	CM010616
	гайка з рискою М6 / knurled nut M6	2	CM100600

Кріплення на профіль Mounting on a profile

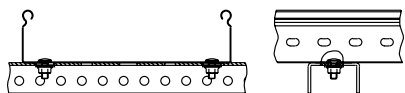

Опис:

- лотки кріпляться до профілів за допомогою гвинтів і гайок.

Description:

- trays are attached to the profiles with screws and nuts.

ВИСОТА HEIGHT mm	ОПИС МОНТАЖНОГО ЕЛЕМЕНТА DESCRIPTION OF THE MOUNTING ELEMENT	КІЛЬКІСТЬ, шт. AMOUNT, pcs	КОД CODE
50, 80, 100	Гвинт з гладкою головкою і квадратним підголовником DIN 603 / Flat head square head screw DIN 603	2	CM010616
	гайка з рискою М6 / knurled nut M6	2	CM100600

■ Приклади монтажу Installation examples

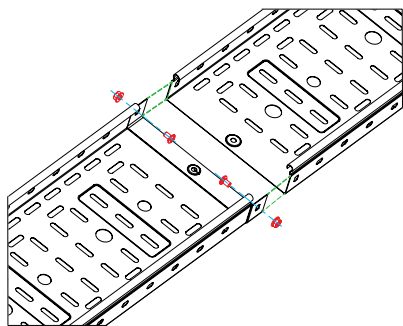

З'єднання "тато-мама" листового лотка з висотою борту 50 мм
Male-to-female connection of the sheet tray with a side height of 50 mm

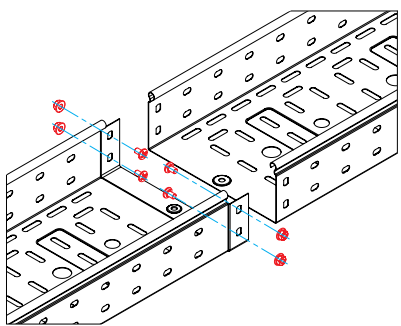

З'єднання "тато-мама" листового лотка з висотою борту 80 мм
Male-to-female connection of the sheet tray with a side height of 80 mm

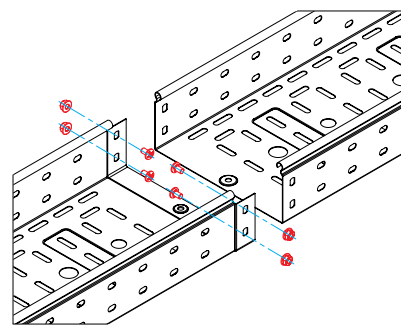

З'єднання "тато-мама" листового лотка з висотою борту 100 мм
Male-to-female connection of the sheet tray with a side height of 100 mm

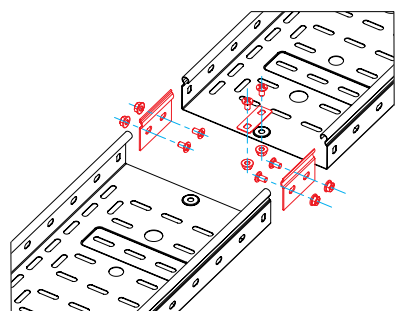

З'єднання листового лотка з висотою борту 50 мм, з використанням кріпильних пластин GTO і пластини для заземлення PTCE
З'єднання листового лотка з висотою борту 50 мм, з використанням кріпильних пластин GTO і пластини для заземлення PTCE

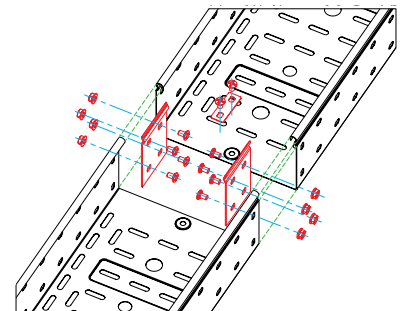

З'єднання листового лотка з висотою борту 80 мм, з використанням кріпильних пластин GTO і пластини для заземлення PTCE
З'єднання листового лотка з висотою борту 80 мм, з використанням кріпильних пластин GTO і пластини для заземлення PTCE

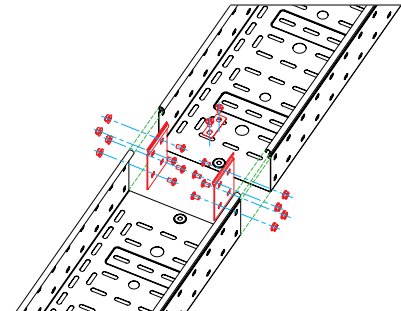

З'єднання листового лотка з висотою борту 100 мм, з використанням кріпильних пластин GTO і пластини для заземлення PTCE
З'єднання листового лотка з висотою борту 100 мм, з використанням кріпильних пластин GTO і пластини для заземлення PTCE

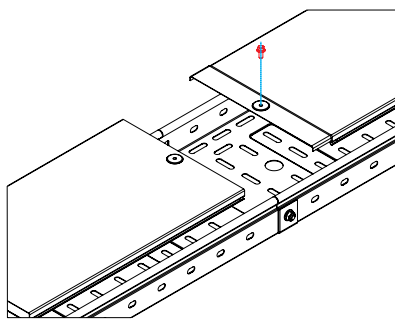

З'єднання "тато-мама" кришок листового лотка
Male-to-female connection of sheet tray covers

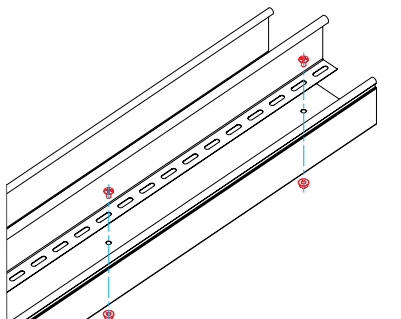

Фіксація перегородки SEP на основі листового лотка
Septum fixation SEP on the base of the sheet tray

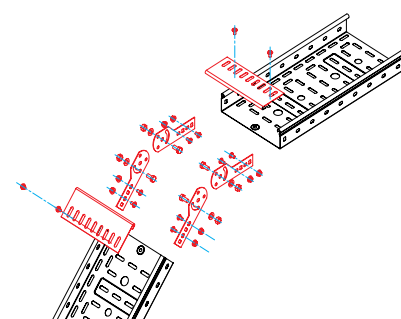

Зміна рівня прокладки кабельної траси (з'єднання шарнірного типу) з використанням сполучних пластин GSV і захисних пластин RP
Changing the level of the cable routing (swivel type connection) using GSV connection plates and RP protection plates

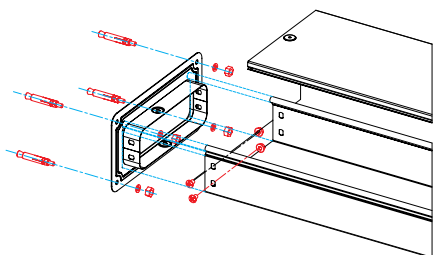

Введення кабельної траси в стіну або обладнання (щит, шафа і ін.) з використанням з'єднувального фланця FR
Entering the cable route into the wall or equipment (panel, cabinet, etc.) using the FR connecting flange

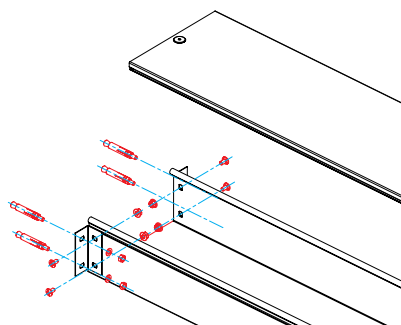

Введення кабельної траси в стіну або обладнання (щит, шафа і ін.) з використанням опорних куточків FR
Entry of the cable route into the wall or equipment (panel, cabinet, etc.) using FR support corners

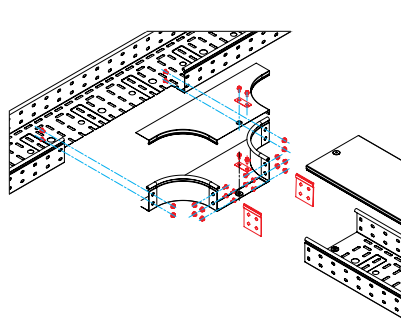

Відведення кабельної траси з використанням відгалужувача DL, а також кріпильних пластин GTO і пластин для заземлення PTCE
Cable routing with DL tap and GTO fixing plates and PTCE grounding plates

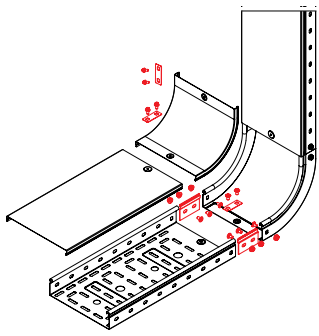

Поворот траси вгору на 90° з використанням вертикального внутрішнього кута CS90, а також кріпильних пластин GTO і пластин для заземлення PTCE
Rotate the track up 90° with CS90 vertical inner corner plus GTO fixing plates and PTCE grounding plates

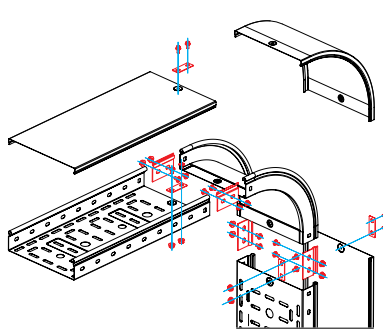

Поворот траси вниз на 90° з використанням вертикального зовнішнього кута CD90, а також кріпильних пластин GTO і пластин для заземлення PTCE
Turn the track down 90° with CD90 vertical outer corner plus GTO mounting plates and PTCE grounding plates

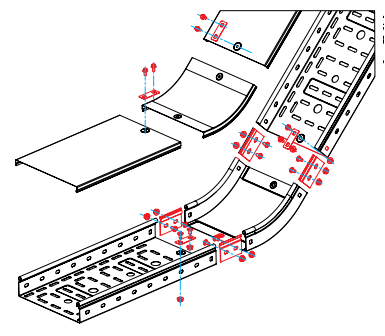

Поворот траси вгору на 45° з використанням вертикального внутрішнього кута CS45, а також кріпильних пластин GTO і пластин для заземлення PTCE
Rotate the track up 45° using the vertical CS45 inner corner, as well as GTO fixing plates and PTCE grounding plates

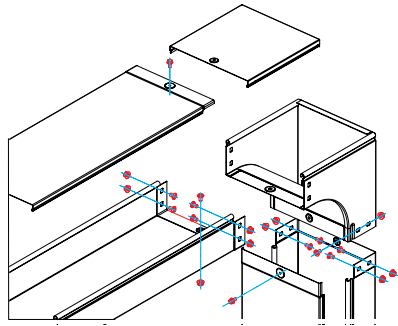

Поворот траси лотків висотою 80 мм вниз на 90° з розворотом відкритої частини лотка навколо своєї осі на 180°, з використанням вертикального зовнішнього кута CDV90
Rotation of the route of trays with a height of 80 mm downward by 90° with a turn of the open part of the tray around its axis by 180°, using the vertical outer corner of CDV90

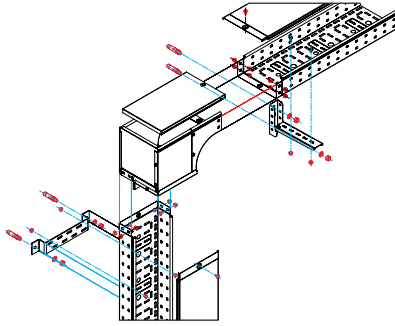

Поворот траси лотків висотою 80 мм вниз на 90° з розворотом відкритої частини лотка навколо своєї осі на 90°, з використанням вертикального зовнішнього кута CDS90
Rotation of the route of trays 80 mm high down by 90° with a turn of the open part of the tray around its axis by 90°, using the vertical outer corner CDS90

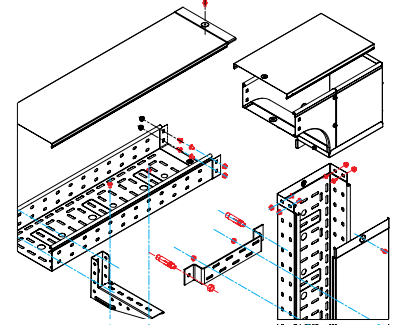

Поворот траси лотків висотою 80 мм вниз на 90° з розворотом відкритої частини лотка навколо своєї осі на 90°, з використанням вертикального зовнішнього кута CDS90
Rotation of the route of trays 80 mm high down by 90° with a turn of the open part of the tray around its axis by 90°, using the vertical outer corner CDS90

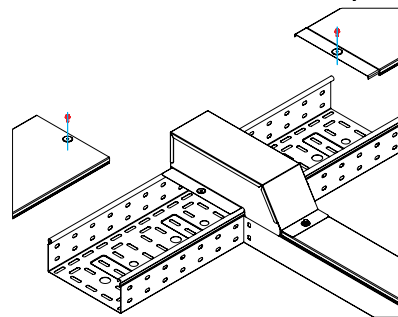

Горизонтальне відгалуження експлуатованої кабельної траси (не потребує розпилювання лотків) з використанням відгалужувача-кришки DDT
Horizontal branching of the maintained cable route (does not require cutting the trays) using a DDT branch-cover

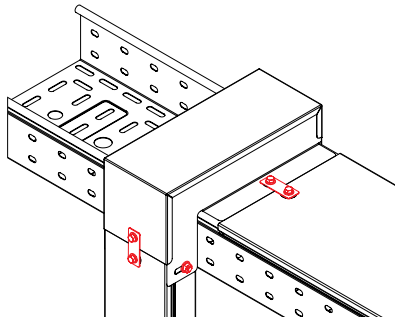

Вертикальний відвід експлуатованої кабельної траси (не вимагає розпилювання лотків) з використанням відгалужувача-кришки DDS
Vertical branching of the operated cable route (does not require cutting trays) using a DDS tap-cover

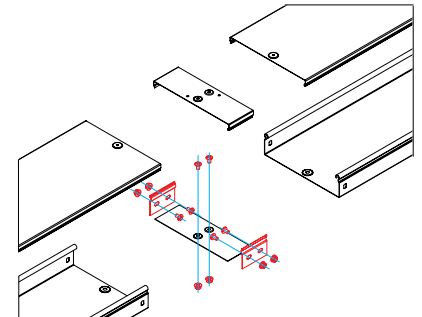

З'єднання листового лотка з висотою борту 50 мм з використанням кріпильних пластин GTO, пластин для заземлення PTCE, а також накладок на підставу і кришку лотка CGB і CGC
Connecting a sheet tray with a side height of 50 mm using GTO fixing plates, PTCE grounding plates, and CGB base and cover plates and CGC

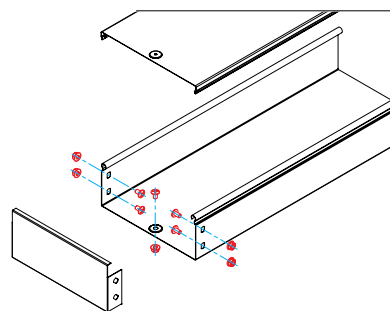

Монтаж цільної заглушки TC для лотка заввишки 80 мм
Installation of one-piece cover TC for 80 mm high tray

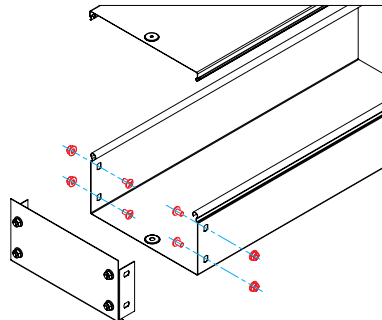

Монтаж збірної заглушки TC для лотка заввишки 100 мм
Assembly of the TC prefabricated plug for a 100 mm high tray

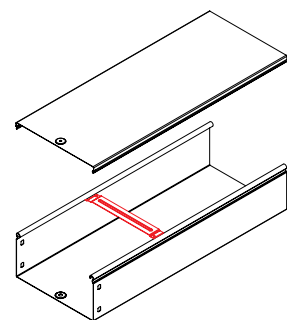

Монтаж утримувача кабелю TRC в лоток замиканням (не вимагає додаткових кріпильних елементів)
Snap-on mounting of the TRC cable holder into the tray (no additional fasteners required)

Кріплення металевих лотків до стіни і стелі Fastening metal trays to the wall and ceiling

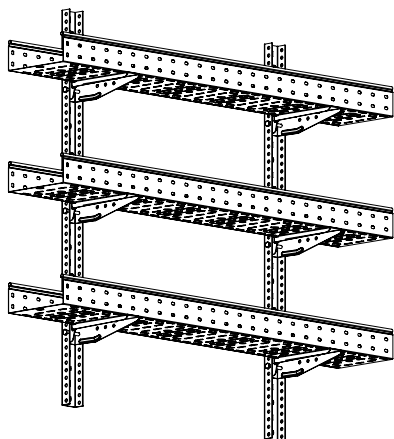

Для багаторядного і багатоярусного кріплення в якості стійок і полиць використовуються консолі BM, ML 100-300 мм і профілі PSL, PSM
For multi-row and multi-tiered mounting, BM, ML 100-300 mm consoles are used as racks and shelves and profiles PSL, PSM

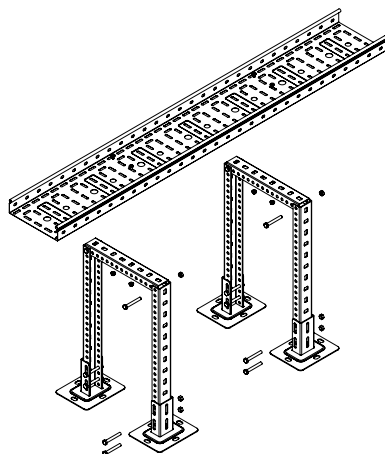

Посилений варіант підлогового кріплення лотка на конструкцію з профілів, яка спирається на кріплення SSM. Використовується також для підняття кабельної траси на висоту більше 30 мм
Reinforced version of the floor mounting of the tray on the structure of profiles, which rests on the SSM mount. It is also used to raise the cable route to a height of more than 30 mm

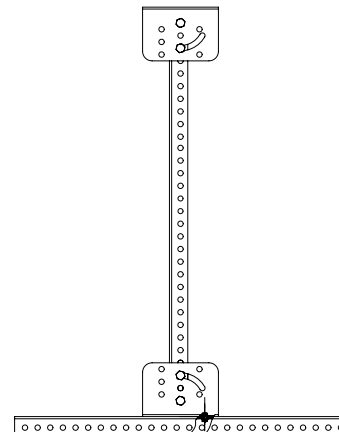

Кріплення SML може використовуватися для додаткового підвісу профілю при створенні монтажних конструкцій
SML mount can be used for additional suspension of the profile when creating mounting structures

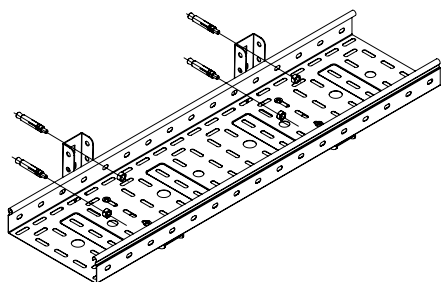

Кріплення лотка на консоль ML
Attaching the tray to the ML console

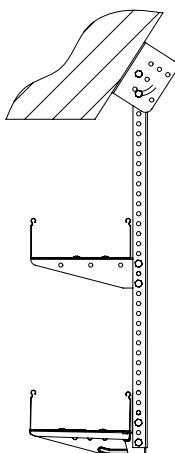

Кріплення лотка до складних стельових конструкцій за допомогою кріплення SML і консолей
Fastening the tray to complex ceiling structures using the SML fastening and consoles

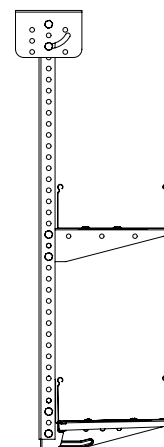

Підвіс для кріплення SML при стельовому кріпленні лотків
Suspension for SML fixing for ceiling fixing of trays

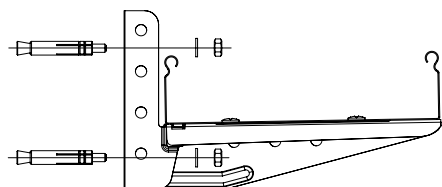

Настінне кріплення консолі ML
Console wall mount ML

Кріплення металевих лотків Fastening metal trays

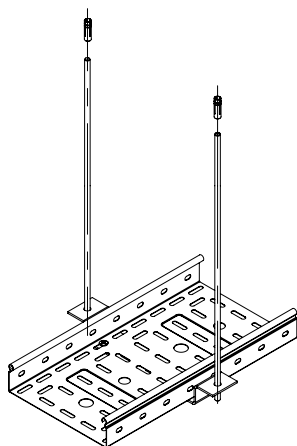

Кріплення ТМ використовується як універсальний і зручний опорний підвіс під лоток
TM mount is used as a versatile and convenient support suspension for the tray

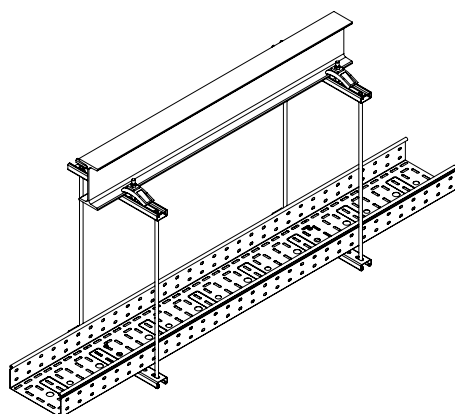

Профілі PSL-PSM і DBL-DBM, які розпилюються під розмір лотка, дозволяють монтувати кабельні траси на шпильках
Profiles PSL-PSM and DBL-DBM, which are sawn to fit the tray, allow the installation of cable routes on hairpins

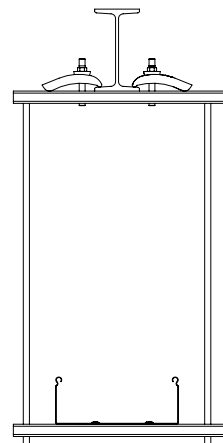

Закриваюча струбцина та профілі DB і LAS використовуються при підвісі на балці або швелері
Closing clamp and profiles of the DB and LAS family are used when suspended on a beam or channel

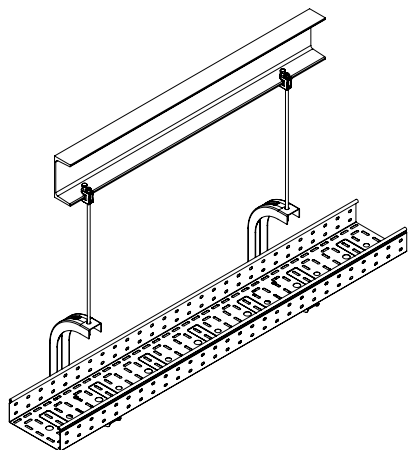

Одиночний підвіс на шпильці з використанням скоби CS і струбцини
Single hanger on a hairpin using the CS bracket and clamp

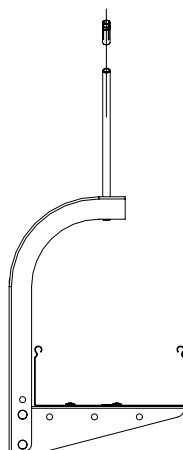

Підвіс на шпильці з кріпленням до стелі
Suspension on a hairpin with fixing to the ceiling

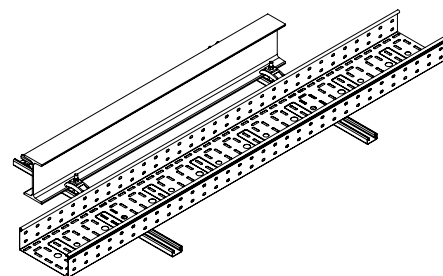

Закриваюча струбцина і профіль дозволяють монтувати кабельну трасу поруч з опорним швелером
Closing clamp and profile allow the cable track to be mounted next to the support channel

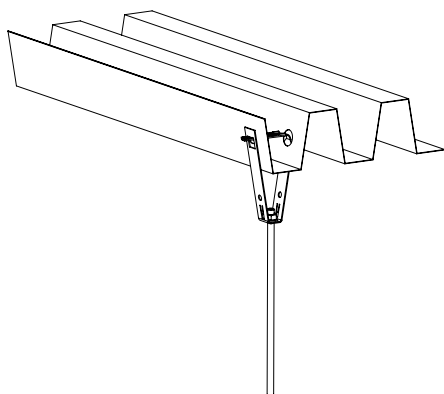

Кріплення до стелі з профнастилу за допомогою шпильки
Fastening to the ceiling from corrugated board with a hairpin

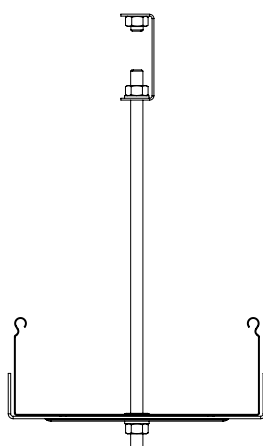

Полегшений варіант кріплення лотків на шпильці з використанням скоби SPC для підвісу світильників
Lightweight option for mounting trays on a hairpin using an SPC bracket for hanging lamps

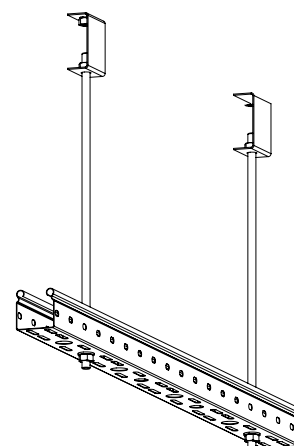

Кріплення лотка шириною 50 мм при невеликих навантаженнях безпосередньо на шпильці
Fastening a tray 50 mm wide for light loads directly to the stud

■ Норма вогнестійкості P90 (E90)

Fire resistance rate P90 (E90)

Системи збереження працездатності кабельних ліній під час пожежі P30, P90

Systems for maintaining the clarity of the operation of cable lines in case of fire P30, P90

Нині робиться акцент на безпеку осіб, які перебувають у будівлі, охопленій пожежею. Тому дуже важлива надійність систем безпеки та сигналізації.

Компанія ПрАТ "ДКС України", прагнучи виконати нові вимоги з безпеки в цій галузі, прийняла рішення провести випробування на відповідність системи металевих лотків S5 Combitech норми вогнестійкості згідно з ДСТУ Б.В.1.1.1 11:2005.

Згідно з п. 3.4. ДСТУ Б.В.1.1.1 11:2005: "Вогнестійкість кабельної лінії – здатність кабельної лінії, прокладеної певним способом, зберігати функціональність за умов пожежі".

Основною вимогою ДСТУ Б.В.1.1.1 11:2005 є практична перевірка кабелів, разом із системою кріплення (лотки тощо), на те, чи будуть вони при певній температурі (умови пожежі) постачати споживачам електричну енергію протягом певного часу. Отже, необхідно провести перевірку системи кабельних трас, спільно з кабелями так, щоб мати впевненість, що споживачі електрики під час пожежі будуть забезпечені електроенергією протягом певного часу.

Підтримку дії мережі електропостачання згідно з правилами безпеки слід розглядати в сенсі постійного постачання струму в будівлю в разі пожежі. Однак це не стосується всієї електричної мережі в об'єкті, а лише певних електричних ланцюгів, які є істотними для безпеки в будівлях, у яких одночасно перебуває багато людей. Типовим прикладом є ланцюги аварійного освітлення, датчиків пожежної тривоги, вентиляційних пристроїв у готелях, лікарнях та об'єктах публічних зібрань.

Згідно з п. 3.5. ДСТУ Б.В.1.1.1 11:2005: "Межа вогнестійкості кабельної лінії – показник вогнестійкості, який визначається часом від початку вогневого випробування за стандартним температурним режимом до настання нормованого для кабельної лінії граничного стану з вогнестійкості".

У ДСТУ Б.В.1.1.1 11:2005 визначено вимоги та засоби, необхідні для збереження дії. Норма ця відноситься до напруги до 1 kV. Здатність збереження дії класифікується для 2 груп, а саме P30 і P90.

P30 означає, що в будівлі принаймні 30 хвилин підтримується справне функціонування обладнання. Вона призначена для обладнання пожежної сигналізації, пристроїв оповіщення про пожежу, евакуаційного освітлення.

P90 означає, що в будівлі принаймні протягом 90 хвилин зберігається дія пристроїв. Призначено для пристроїв вентиляції сходових кліток та евакуаційних шахт ліфтів, збільшення тиску вогнегасної води, для пристроїв очищення диму та вихлопних газів.

Компанія ПрАТ "ДКС Україна" провела багаторазові випробування на вогнестійкість у спеціалізованому випробувальному центрі ТОВ "ТЕСТ". Основою випробувань, проведених відповідно до ДСТУ Б.В.1.1.1 11:2005, є, згідно з практикою, монтування досліджуваних виробів у печі.

Випробування проходить відповідно до всесвітньої прийнятої кривої температура-час.

Системи для прокладання кабелю S5 Combitech, пропонувані компанією ПрАТ "ДКС Україна", відповідають вимогам ДСТУ Б.В.1.1-11:2005.

Emphasis is now placed on the safety of those in a building engulfed in fire. Therefore, the reliability of security and alarm systems is very important.

The company PJSC "DKC Ukraine", striving to meet new safety requirements in this area, decided to test the compliance of the system of metal trays S5 Combitech with the fire resistance standard according to National Standard of Ukraine BV.1.1 11:2005.

According to clause 3.4. National Standard of Ukraine BV.1.1 11:2005: "The fire-resistance of the cable line, the power of the cable-line, laid in a singular way, taking the functionality for the minds of the mind".

The main requirement of National Standard of Ukraine B.V.1.1 11:2005 is the practical check of cables, together with the fastening system (trays, etc.), whether they will supply electricity to consumers at a certain temperature (fire conditions) for a certain time. Therefore, it is necessary to check the system of cable routes, together with cables, so as to be sure that electricity consumers during a fire will be provided with electricity for a certain time.

Maintaining the operation of the power supply network in accordance with safety rules should be considered in the sense of continuously supplying current to the building in the event of a fire. However, this does not apply to the entire electrical network in the facility, but only to certain electrical circuits that are essential for safety in buildings in which many people stay at the same time. Typical examples are circuits for emergency lighting, fire alarms, ventilation devices in hotels, hospitals and public meeting facilities.

According to clause 3.5. National Standard of Ukraine BV.1.1 11:2005: "Between the fire resistance of the cable line" is an indicator of the fire resistance, which starts an hour after the cob of fire proofing for the standard temperature regime until the standard temperature for the cable line in the border station is established.

National Standard of Ukraine B.V.1.1 11:2005 defines the requirements and means necessary to preserve the action. This rate applies to voltages up to 1kV. The ability to maintain action is classified into 2 groups, namely P30 and P90.

P30 indicates that the building is kept in good working order for at least 30 minutes. It is intended for fire alarm equipment, fire warning devices, evacuation lighting.

P90 means that the devices remain in operation for at least 90 minutes in the building. Designed for ventilation devices for stairwells and elevator evacuation shafts, for increasing the pressure of fire extinguishing water, for devices for purifying smoke and exhaust gases.

The company PJSC "DKC Ukraine" has carried out multiple fire resistance tests in a specialized testing center LLC "TEST". The basis of the tests carried out in accordance with National Standard of Ukraine BV.1.1 11:2005 is, in accordance with practice, the installation of the investigated products in the furnace.

The test is carried out in accordance with the internationally accepted temperature-time curve.

Bearing cable systems S5 Combitech offered by PJSC "DKC Ukraine" meet the requirements of National Standard of Ukraine BV.1.1 11:2005.

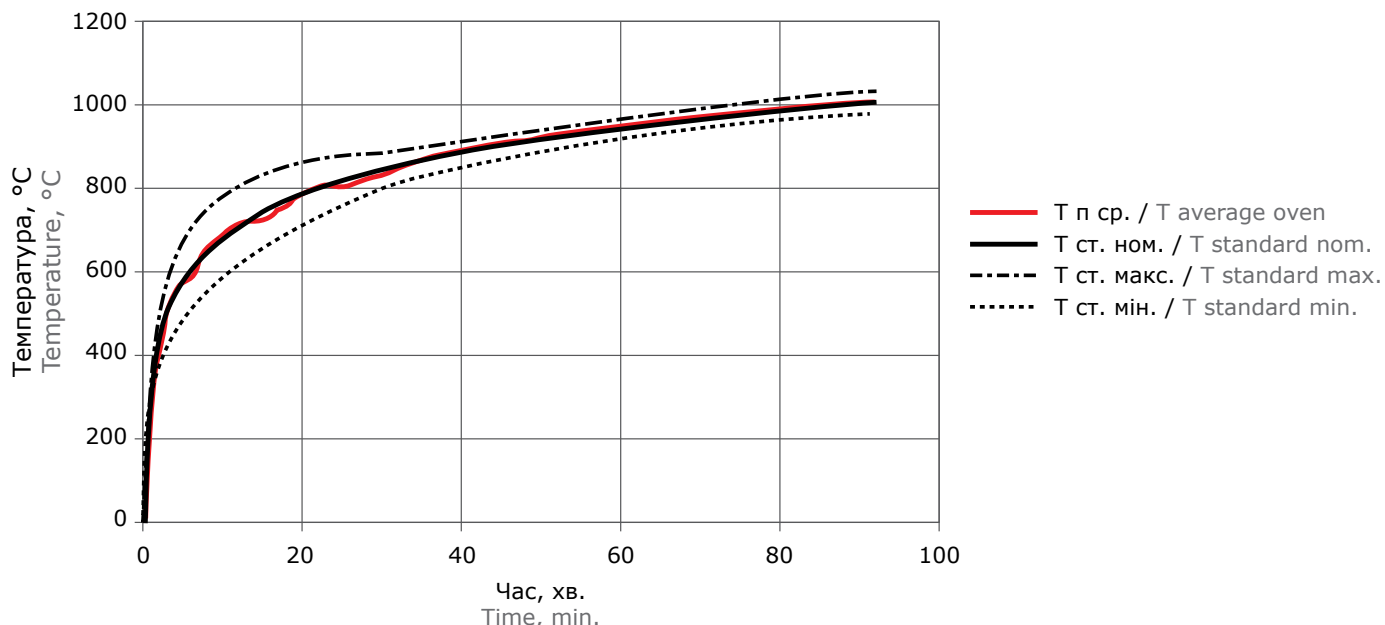

Знімки до випробування на вогнестійкість
Pictures before fire test



Знімки після випробування на вогнестійкість
Pictures after fire test



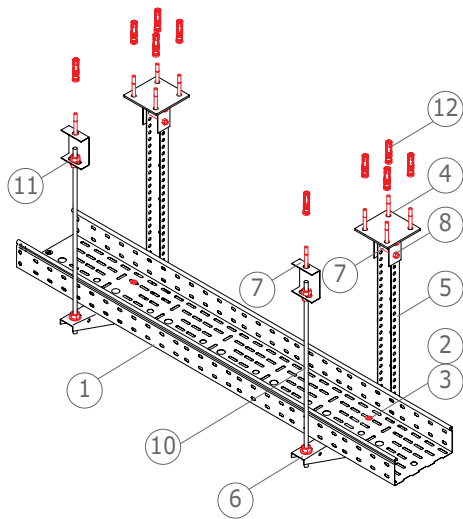

Мал. 1. Приклад конструкції для прокладання кабелю в металевому лотку типу стеля.
Figure 1. An example of a design for laying a cable in a metal tray such as a ceiling.

Можливість кріплення стрижня шпильки до стелі:

- за допомогою кронштейна PL і болта з розрізним анкером CM401040.
- безпосередньо до стелі на розрізних анкерах CM401040, без застосування кронштейна PL.

Лотки з'єднуються внахлест. У разі, якщо лоток розрізається, то з'єднання здійснюється за допомогою пластин GTO і сполучної накладки на основу лотка GGB.

Максимальна розстанівка опор – 1,2 м
Максимальне навантаження – 10 кг / м

Вимоги до монтажу системи P30, P90:

- Максимальна розстанівка опор 1,2 м.
- Максимальне навантаження на лотках 10 кг/м.
- На конструкціях P30, P90 не можна кріпити інші елементи не пов'язані з системою.
- Над трасами P30, P90 не можна монтувати інші траси.
- У трасах P30, P90 не можна укласти кабель, який не відповідає вищевказаним класам вогнестійкості.
- Відстань кабелю від стінки лотка, min = 30 мм.
- Максимальна сума ширини лотків на одній консолі не повинна перевищувати 400 мм.
- Максимальна довжина шпильки 2 м.
- Максимальна кількість рівнів трас на 1 шпильці не повинна перевищувати 3 шт.
- При двох рівнях трас необхідно використовувати шпильку мінімум M10.
- При трьох рівнях трас необхідно використовувати шпильку мінімум M12.
- Кріпити до бетону мінімум B20.
- При укладанні кабелю в лоток необхідно дотримуватися максимально допустимого радіусу вигину кабелю.

Специфікація до Мал. 1. Приклад конструкції для прокладання кабелю в металевому лотку типу стеля.
Specification for Figure 1. An example of a design for laying a cable in a metal tray such as a ceiling.

№ №	НАЗВА ВИРОБУ PRODUCT NAME	КІЛЬКІСТЬ В ОДНІЙ ПІДВІСЦІ, шт. QUANTITY IN ONE SUSPENSION, pcs	КОД CODE
1	лоток перфорований 300x80x3000 / perforated tray 300x80x3000		35305
2	гвинт з хрестоподібним шлицом M6x10 / phillips head screw M6x10	2	CM010610
3	гайка з рикою M6 / knurled nut M6	2	CM100600
4	кріплення до стелі BSF-29 / ceiling mount BSF-29	1	BSF2901
5	профіль BPL-29 / BPL-29 profile	1	BPL2910
6	консоль BBM-50 / console BBM-50	1	BBM5040
7	болт оцинкований, з частковою різьбою M8x70 / galvanized bolt, with partial thread M8x70	4	CM020870
8	гайка з рикою M8 / knurled nut M8	4	CM100800
9	скоба BML-10 / staple BML-10	1	BML1007
10	шпилька різьбова M10 / threaded rod M10	1	CM201001
11	гайка з насічкою DIN6923 / knurled nut DIN6923	4	CM101000
12	посилений клиновий анкер M10x75 / reinforced wedge anchor M10x75	5	CM481075

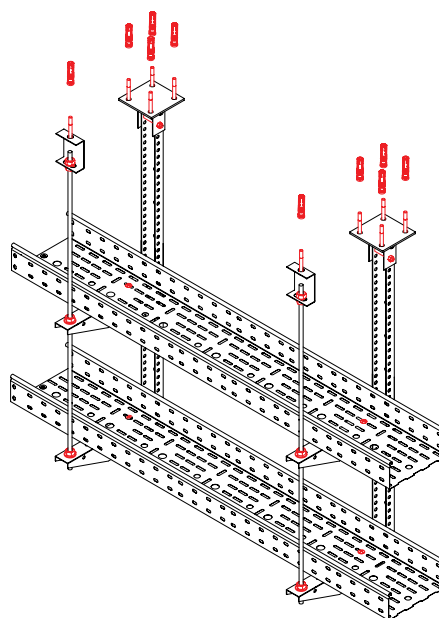

Мал. 2. Приклад конструкції для прокладання кабелю в металевому лотку типу стеля (на двох рівнях).
Figure 2. An example of a design for laying a cable in a metal tray like a ceiling (on two levels).

Можливість кріплення стрижня шпильки до стелі:

- using bracket PL and split anchor bolt CM401040.
- Directly to the ceiling on split anchors CM401040, without using the PL bracket.

Trays are joined with an overlap. If the tray is cut, the connection is made using GTO plates and a connecting plate on the base of the GGB tray.

Maximum support spacing – 1.2 m
Maximum load – 10 kg/m

Requirements for the installation of the system P30, P90:

- Maximum support spacing 1.2 m.
- Maximum load on the trays is 10 kg/m.
- No other elements not related to the system may be mounted on P30, P90 structures.
- No other routes may be mounted above the P30, P90 tracks.
- Do not lay cables that do not meet the above fire resistance classes in P30, P90 routes.
- Distance of the cable from the tray wall, min = 30 mm.
- The maximum total width of trays on one console should not exceed 400 mm.
- The maximum length of a stud is 2 m.
- The maximum number of levels of routes on 1 stud should not exceed 3 pcs.
- For two levels of tracks, a minimum M10 stud must be used.
- For three levels of tracks, use a minimum of M12 stud.
- Fasten to concrete with a minimum of B20.
- When laying the cable in the tray, observe the maximum permissible bending radius of the cable.

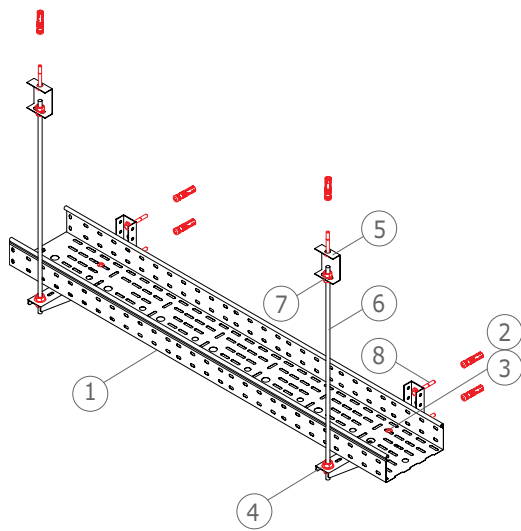

Мал. 1. Приклад конструкції для прокладки кабелю в металевому лотку типу стіна.

Figure 1. An example of a design for laying a cable in a metal wall-type tray.

Можливість кріплення стрижня шпильки до стелі:

- за допомогою кронштейна PL і болта з розрізним анкером CM401040
- безпосередньо до стелі на розрізних анкерах CM401040, без застосування кронштейна PL

Лотки з'єднуються внахлест. У разі, якщо лоток розрізається, то з'єднання здійснюється за допомогою пластин GTO і сполучної накладки на основу лотка GGB.

Максимальна розстанівка опор – 1,2 м
Максимальне навантаження – 10 кг / м

Вимоги до монтажу системи P30, P90:

- Максимальна розстанівка опор 1,2 м.
- Максимальне навантаження на лотках 10 кг/м.
- На конструкціях P30, P90 не можна кріпити інші елементи не пов'язані з системою.
- Над трасами P30, P90 не можна монтувати інші траси.
- У трасах P30, P90 не можна укладати кабель, який не відповідає вищевказаним класам вогнестійкості.
- Відстань кабелю від стінки лотка, min = 30 мм.
- Максимальна сума ширини лотків на одній консолі не повинна перевищувати 400 мм.
- Максимальна довжина шпильки 2 м.
- Максимальна кількість рівнів трас на 1 шпильці не повинна перевищувати 3 шт.
- При двох рівнях трас необхідно використовувати шпильку мінімум M10.
- При трьох рівнях трас необхідно використовувати шпильку мінімум M12.
- Кріпити до бетону мінімум B20.
- При укладанні кабелю в лоток необхідно дотримуватися максимально допустимого радіусу вигину кабелю.

Специфікація до Мал.1. Приклад конструкції для прокладки кабелю в металевому лотку типу стіна.

Specification for Fig. 1. An example of a design for laying a cable in a metal wall-type tray.

№ №	НАЗВА ВИРОБУ PRODUCT NAME	КІЛЬКІСТЬ В ОДНІЙ ПІДВІСЦІ, шт. QUANTITY IN ONE SUSPENSION, pcs	КОД CODE
1	лоток перфорований 300x80x3000 / perforated tray 300x80x3000		35305
2	гвинт з хрестоподібним шлицом M6x10 / phillips head screw M6x10	2	CM010610
3	гайка з різкою M6 / knurled nut M6	2	CM100600
4	консоль BBL-55 / console BBL-55	1	BBL5540
5	скоба BML-10 / staple BML-10	1	BML1007
6	шпилька різьбова M10 / threaded rod M10	1	CM201001
7	гайка з насічкою DIN6923 / knurled nut DIN6923	4	CM101000
8	посилений клиновий анкер M10x75 / reinforced wedge anchor M10x75	3	CM481075

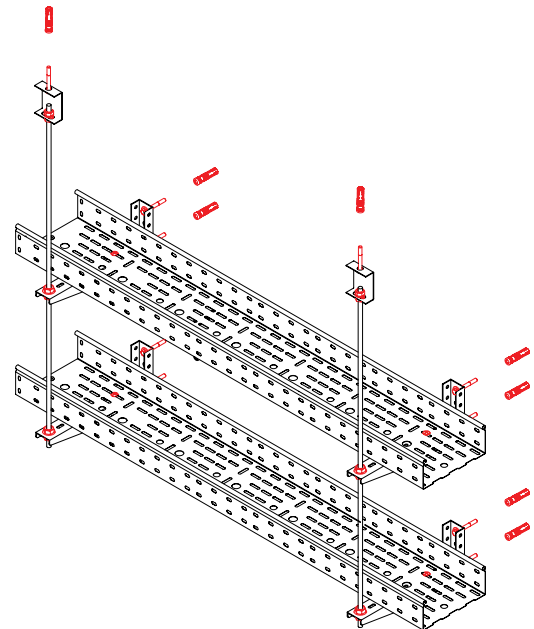

Мал. 2. Приклад конструкції для прокладки кабелю в металевому лотку типу стіна (на двох рівнях).

Figure 2. An example of a design for laying a cable in a metal wall-type tray (on two levels).

Посиліть кріплення стрижня шпильки до стелі:

- with bracket PL and split anchor bolt CM401040
- directly to the ceiling on split anchors CM401040, without using the PL bracket

The trays are joined with an overlap. If the tray is cut, the connection is made using GTO plates and a connecting plate on the base of the GGB tray.

Maximum support spacing – 1.2 m
Maximum load – 10 kg/m

Requirements for the installation of the system P30, P90:

- Maximum support spacing 1.2 m.
- Maximum load on the trays is 10 kg/m.
- No other elements not related to the system may be mounted on P30, P90 structures.
- No other routes may be mounted above the P30, P90 tracks.
- Do not lay cables that do not meet the above fire resistance classes in P30, P90 routes.
- Distance of the cable from the tray wall, min = 30 mm.
- The maximum total width of trays on one console should not exceed 400 mm.
- The maximum length of a stud is 2 m.
- The maximum number of levels of routes on 1 stud should not exceed 3 pcs.
- For two levels of tracks, a minimum M10 stud must be used.
- For three levels of tracks, use a minimum of M12 stud.
- Fasten to concrete with a minimum of B20.
- When laying the cable in the tray, observe the maximum permissible bending radius of the cable.

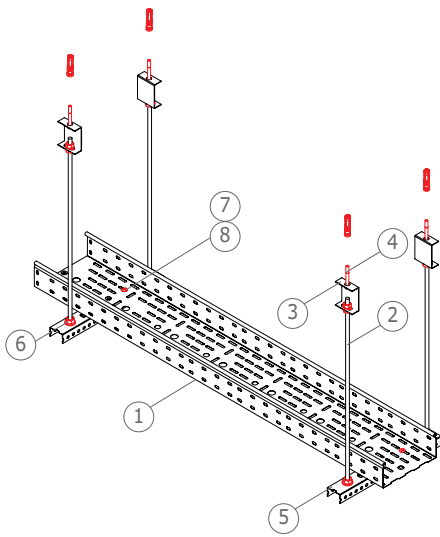

Мал. 1. Приклад конструкції для прокладки кабелю в металевому лотку типу стеля.

Figure 1. An example of a design for laying a cable in a metal tray such as a ceiling.

Можливість кріплення стрижня шпильки до стелі:

- за допомогою кронштейна PL і болта з розрізним анкером CM401040
- безпосередньо до стелі на розрізних анкерах CM401040, без застосування кронштейна PL

Лотки з'єднуються внахлест. У разі, якщо лоток розрізається, то з'єднання здійснюється за допомогою пластин GTO і сполучної накладки на основу лотка GGB.

Максимальна розстанівка опор – 1,2 м
Максимальне навантаження – 10 кг / м

Вимоги до монтажу системи P30, P90:

- Максимальна розстанівка опор 1,2 м.
- Максимальне навантаження на лотках 10 кг/м.
- На конструкціях P30, P90 не можна кріпити інші елементи не пов'язані з системою.
- Над трасами P30, P90 не можна монтувати інші траси.
- У трасах P30, P90 не можна укласти кабель, який не відповідає вищевказаним класам вогнестійкості.
- Відстань кабелю від стінки лотка, min = 30 мм.
- Максимальна сума ширини лотків на одній консолі не повинна перевищувати 400 мм.
- Максимальна довжина шпильки 2 м.
- Максимальна кількість рівнів трас на 1 шпильці не повинна перевищувати 3 шт.
- При двох рівнях трас необхідно використовувати шпильку мінімум M10.
- При трьох рівнях трас необхідно використовувати шпильку мінімум M12.
- Кріпити до бетону мінімум B20.
- При укладанні кабелю в лоток необхідно дотримуватися максимально допустимого радіусу вигину кабелю.

Специфікація до Мал. 1. Приклад конструкції для прокладання кабелю в металевому лотку типу стеля.

Specification for Fig. 1. An example of a design for laying a cable in a metal tray such as a ceiling.

№ №	НАЗВА ВИРОБУ PRODUCT NAME	КІЛЬКІСТЬ В ОДНІЙ ПІДВІСЦІ, шт. QUANTITY IN ONE SUSPENSION, pcs	КОД CODE
1	лоток перфорований 300x80x3000 / perforated tray 300x80x3000		35305
2	шпилька різьбова M10 / threaded rod M10	2	CM201001
3	скоба BML-10 / staple BML-10	2	BML1007
4	посилений клиновий анкер M10x75 / reinforced wedge anchor M10x75	2	CM481075
5	профіль BPL-29 / BPL-29 profile	1	BPL2904
6	гайка з насічкою DIN6923 / knurled nut DIN6923	8	CM101000
7	гвинт з хрестоподібним шлицем M6x10 / phillips head screw M6x10	2	CM010610
8	гайка з рискою M6 / knurled nut M6	2	CM100600

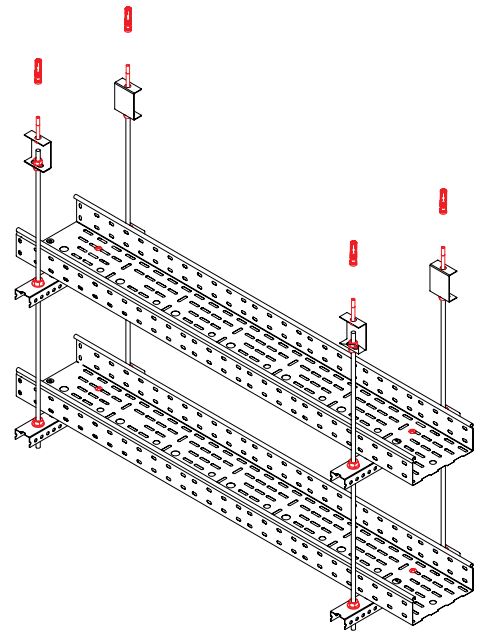

Мал. 2. Приклад конструкції для прокладки кабелю в металевому лотку типу стеля (на двох рівнях).

Figure 2. An example of a design for laying a cable in a metal ceiling-type tray (on two levels).

Посиліть кріплення стрижня шпильки до стелі:

- with bracket PL and split anchor bolt CM401040
- directly to the ceiling on split anchors CM401040, without using the PL bracket

Trays are joined with an overlap. If the tray is cut, the connection is made using GTO plates and a connecting plate on the base of the GGB tray.

Maximum support spacing – 1.2 m
Maximum load – 10 kg/m

Requirements for the installation of the system P30, P90:

- Maximum support spacing 1.2 m.
- Maximum load on the trays is 10 kg/m.
- No other elements not related to the system may be mounted on P30, P90 structures.
- No other routes may be mounted above the P30, P90 tracks.
- Do not lay cables that do not meet the above fire resistance classes in P30, P90 routes.
- Distance of the cable from the tray wall, min = 30 mm.
- The maximum total width of trays on one console should not exceed 400 mm.
- The maximum length of a stud is 2 m.
- The maximum number of levels of routes on 1 stud should not exceed 3 pcs.
- For two levels of tracks, a minimum M10 stud must be used.
- For three levels of tracks, use a minimum of M12 stud.
- Fasten to concrete with a minimum of B20.
- When laying the cable in the tray, observe the maximum permissible bending radius of the cable.