



Кабельні коробки і мініканали In-liner Classic

Система кабельних коробів

Мініканали

Акcesуари для мініканалів

Кабельні коробки

Акcesуари для кабельних коробів

Таблиці підбору

Cable trunkings and minichannels In-liner Classic

Cable trunking system

Minichannels

Minichannel accessories

Cable trunkings

Accessories for cable ducts

Selection tables

194

196

197

201

203

210

■ Сфера застосування

Score

Система кабельних коробів In-liner Classic

Cable trunking system In-liner Classic

In-liner Classic – це система коробів (кабель-каналів) для відкритої прокладки змінюваних мереж в адміністративних приміщеннях, що складається з пластикових кабельних коробів і широкого асортименту аксесуарів, в тому числі для кріплення електровстановлювальних виробів.

Серія "In-liner Classic" є системою кабельних коробів з класичним стилем та лаконічним дизайном.

In-liner Classic is a system of ducts (cable ducts) for open laying of removable networks in administrative premises, consisting of plastic cable ducts and a wide range of accessories, including for fixing wiring accessories.

The "In-liner Classic" series is a system of cable ducts with a classic style and laconic design.



Житлово-комунальна інфраструктура

Застосування мініканалів для розведення малої кількості кабелів в приміщеннях житлової нерухомості

Housing and communal infrastructure

The use of minichannel for wiring few cables in residential premises

Соціальні об'єкти

Стійкість до механічного впливу і впливу агресивних середовищ дозволяє монтувати кабельні траси на будь-яких об'єктах інфраструктури

Social facilities

Resistance to mechanical stress and impact corrosive environments allows you to install cable routes at any infrastructure facilities



Комерційна нерухомість

Можливість використання як магістральних кабельних каналів, так і мініканалів дозволяє спроектувати робочі місця під будь-які вимоги замовника

Commercial real estate

The ability to use both trunk cable channels and minichannels allows you to design workplaces for any customer requirements



Характерні особливості

Distinctive features

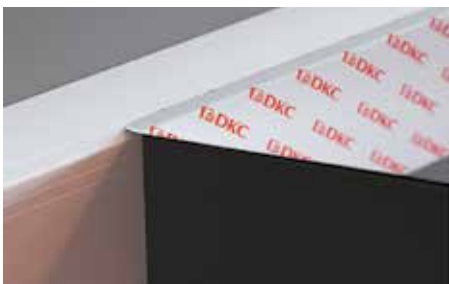

Кришка і боковини короба вкриті захисною плівкою від забруднень на етапах складування, транспортування, монтажу.
The lid and sides of the box are covered with a protective film against contamination at the stages of storage, transportation, installation.

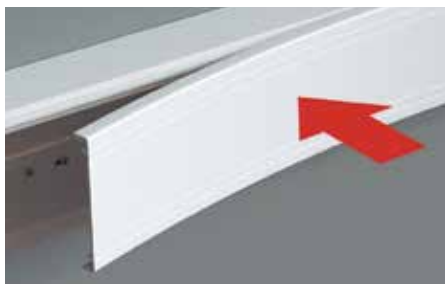

Висока якість пластику гарантує високу ударостійкість і тривалий термін служби.
High quality plastic guarantees high impact resistance and long service life.



Перфорація на дні короба істотно полегшує монтаж.
Perforation at the bottom of the box greatly facilitates installation.

Технічні характеристики Specifications

| ХАРАКТЕРИСТИКИ | ЗНАЧЕННЯ |
|---|---|
| Технічні умови Technical conditions | Короба TA-EN, TA-GN, мініканали TMC – ДСТУ 4499; мініканали TMR – ДСТУ 4499 Boxes TA-EN, TA-GN, TMS minichannels – National Standard of Ukraine 4499; minichannels TMR – National Standard of Ukraine 4499 |
| Матеріал коробів (прямих секцій) Box material (straight sections) | композиція, що не поширює горіння на основі полівінілхлориду (ПВХ), без кадмієвих домішок flame retardant composition based on polyvinyl chloride (PVC), no cadmium additives |
| Матеріали аксесуарів (фасонних секцій) Materials of accessories (shaped sections) | полікарбонат, АБС-пластик polycarbonate, ABS plastic |
| Поверхня Surface | матова (поверхня коробів захищена плівкою – оберігає при транспортуванні і монтажі) matte (the surface of the boxes is protected by a film – protects during transportation and installation) |
| Кліматичне виконання Climatic performance | За ДСТУ 4499-1:2005 – ПХЛ 4 (для макрокліматичних районів з помірним і холодним кліматом. Для експлуатації в приміщеннях з штучно регульованими кліматичними умовами). According to National Standard of Ukraine 4499-1:2005 – NF 4 (for macroclimatic regions with temperate and cold climates. For operation in rooms with artificially controlled climatic conditions. |
| Ступінь захисту Degree of protection | IP40 (ДСТУ ІЕС 60529) IP40 (National Standard of Ukraine IEC 60529) |
| Температура монтажу та експлуатації Installation and operating temperature | від -5 °C до +60 °C, крім мініканалів типу TMR – для них температура від +5 °C до +60 °C from -5 °C to +60 °C, except for minichannels of the TMR type – for them the temperature is from +5 °C to +60 °C |
| Температура зберігання і транспортування Storage and transportation temperature | від -25 °C до +60 °C from -25 °C to +60 °C |
| Ударна міцність при мінімальній температурі експлуатації -5 °C Impact strength at a minimum operating temperature of -5 °C | не менш як 6 Дж (ДСТУ 4499 п.10.3) для коробів TA-GN, призначених для важких механічних впливів not less than 6 J (IK08 EN 50102:1995) for TA-GN boxes designed for heavy mechanical stress не менш як 0,5 Дж (ДСТУ 4499 п.10.3) для мініканалів TMC і TA-EN, призначених для середніх механічних впливів not less than 0.5 J (IK04 EN 50102:1995) for TMC and TA-EN minichannels designed for medium mechanical stress не менш як 0,5 Дж (ДСТУ 4499 п.10.3) для мініканалів TMR not less than 0.5 J (IK04 EN 50102:1995) for TMR minichannels |
| Колір Colour | білий колір, RAL 9016 (стійкість коробів до впливу УФ-випромінювання досягається завдяки спеціальним домішкам) white color, RAL 9016 (durability of the boxes to UV radiation is achieved thanks to special additives) |
| Відповідність вимогам пожежної безпеки Compliance with fire safety requirements | Відповідає ДСТУ 4499-1:2005: п.11.3 – стійкість до ультрафіолетового випромінювання; п.14.2.2 – поширення полум'я (клас – стійкі); п.14.4 – токсичність продуктів горіння (група Т2-помірно небезпечні); п.14.5 – димоутворювальною здатністю (група Д2-помірна димоутворювальною здатністю). Complies with National Standard of Ukraine 4499-1:2005: p.11.3 – resistance to ultraviolet radiation; p.14.2.2 – flame spread (class – resistant); p.14.4 – toxicity of combustion products (group T2-moderately hazardous); p.14.5 – smoke generating ability (group D2 – moderate smoke generating ability). |
| Механічні властивості Mechanical properties | ДСТУ 4499 п.10 National Standard of Ukraine 4499 |

Склад системи коробів The composition of the box system

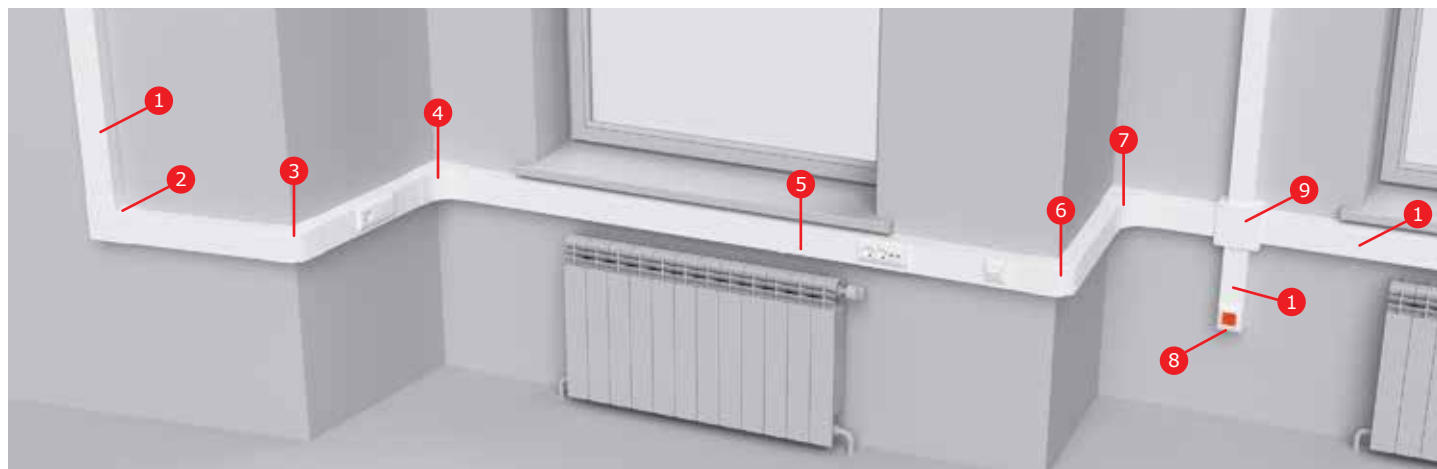

1. Короб з кришкою, з напрямними для встановлення роздільників
2. Кут плаский
3. Кут зовнішній змінюваний
4. Кут внутрішній змінюваний
5. Накладка на стик кришок
6. Кут зовнішній змінюваний
7. Кут внутрішній змінюваний
8. Заглушка
9. Коробка розподільна для кабель-каналів

1. Box with a lid, with guides for installing dividers
2. The corner is flat
3. External corner variable
4. Internal corner changeable
5. Cover for the joint of the lids
6. Corner external variable
7. Internal corner changeable
8. Plug
9. Distribution box for cable channels

■ Мініканали: прямі елементи

Minichannels: straight elements

Мініканал типу TMC зі стандартною кришкою, односекційний

Minichannel type TMC with standard removable cover, one section

L2000

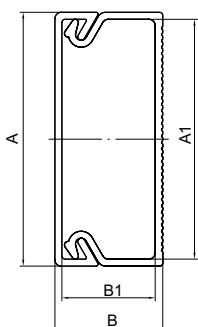

Застосування:

- естетичне прокладання кабелю.

Характеристики:

- колір білий RAL 9016, слонова кістка RAL 9001;
- матеріал: композиція ПВХ;
- дно з перфорацією;
- температура монтажу та експлуатації: від -5° до +60 °C;

Комплектація:

- профіль (основа);
- кришка.

Purpose:

- aesthetic cable routing.

Characteristics:

- white color RAL 9016, ivory RAL 9001;
- material: PVC composition;
- bottom with perforation;
- temperature of installation and operation: from -5° to +60 °C;

Equipment:

- profile (base);
- cover.

| ТИПОРОЗМІР МІНІКАНАЛУ MINICHANNEL STANDARD SIZE | РОЗМІРИ, мм DIMENSIONS, mm | | | | ПЛОЩА ВНУТРІШНЬОГО ПОПЕРЕЧНОГО ПЕРЕТИНУ INTERNAL CROSS-SECTIONAL AREA кв. мм / sq. mm | КІЛЬКІСТЬ КАБЕЛІВ, шт. (МІСТКІСТЬ НА ПРИКЛАДІ ПРОВОДІВ ПВЗ) NUMBER OF CABLES, pcs (CAPACITY ON THE EXAMPLE OF PV3 WIRES) | | | | КОЛІР COLOR | ВАГА, кг/шт. WEIGHT, kg/pc. | УПАКОВКА PACKAGING шт. / pcs. | КОД CODE |
|---|-------------------------------|----|------|------|--|---|---|----|----|------------------------|--------------------------------------|-------------------------------------|-------------|
| | мм / mm | A | B | A1 | | B1 | ПЕРЕТИН КАБЕЛЮ, кв. мм CABLE CROSS-SECTION, sq. mm | | | | | | |
| 22/1x10 | 22 | 10 | 20,2 | 8,2 | 151 | 1,5 | 2,5 | 4 | 6 | білий / white | 0,100 | 118 | 00317 |
| 22/1x10 | 22 | 10 | 20,2 | 8,2 | 151 | 10 | 7 | 5 | 3 | слонова кістка / ivory | 0,100 | 118 | 00317C |
| 30/1x10 | 30 | 10 | 28,2 | 8,2 | 217 | 15 | 11 | 7 | 4 | білий / white | 0,144 | 80 | 00311 |
| 30/1x10 | 30 | 10 | 28,2 | 8,2 | 217 | 15 | 11 | 7 | 4 | слонова кістка / ivory | 0,144 | 80 | 00311C |
| 15/1x17 | 15 | 17 | 13,2 | 15 | 177 | 12 | 8 | 6 | 3 | білий / white | 0,140 | 96 | 00303 |
| 15/1x17 | 15 | 17 | 13,2 | 15 | 177 | 12 | 8 | 6 | 3 | слонова кістка / ivory | 0,140 | 96 | 00303C |
| 25/1x17 | 25 | 17 | 23 | 15 | 301 | 21 | 14 | 11 | 5 | білий / white | 0,179 | 60 | 00304 |
| 40/1x17 | 40 | 17 | 37,8 | 14,7 | 512 | 38 | 25 | 20 | 11 | білий / white | 0,230 | 64 | 00351 |
| 50/1x20 | 50 | 20 | 47,6 | 17,7 | 798 | 61 | 42 | 30 | 20 | білий / white | 0,291 | 48 | 00313 |
| 50/1x20 | 50 | 20 | 47,6 | 17,7 | 798 | 61 | 42 | 30 | 20 | слонова кістка / ivory | 0,291 | 48 | 00313C |

Мініканал типу TMC зі стандартною кришкою, двосекційний

Minichannel type TMC with standard removable cover, two-piece

L2000

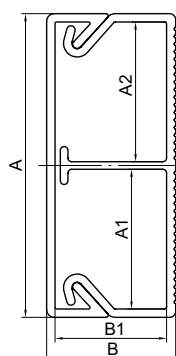

Застосування:

- естетична прокладка кабелів.

Характеристики:

- колір білий RAL 9016, слонова кістка RAL 9001;
- матеріал: композиція ПВХ;
- дно з перфорацією;
- температура монтажу та експлуатації: від -5° до +60 °C;

Комплектація:

- профіль (підстава);
- кришка.

Purpose:

- aesthetic cable routing.

Characteristics:

- white color RAL 9016, ivory RAL 9001;
- material: PVC composition;
- bottom with perforation;
- temperature of installation and operation: from -5° to +60 °C;

Equipment:

- profile (base);
- cover.

| ТИПОРОЗМІР МІНІКАНАЛУ MINICHANNEL STANDARD SIZE | РОЗМІРИ, мм DIMENSIONS, mm | | | | | ВІДСІК COMPARTMENT | ПЛОЩА ВНУТРІШНЬОГО ПОПЕРЕЧНОГО ПЕРЕТИНУ INTERNAL CROSS-SECTIONAL AREA кв. мм / sq. mm | КІЛЬКІСТЬ КАБЕЛІВ, шт. (МІСТКІСТЬ НА ПРИКЛАДІ ПРОВОДІВ ПВЗ) NUMBER OF CABLES, pcs (CAPACITY ON THE EXAMPLE OF PV3 WIRES) | | | | КОЛІР COLOR | ВАГА, кг/шт. WEIGHT, kg/pc. | УПАКОВКА PACKAGING шт. / pcs. | КОД CODE |
|---|-------------------------------|----|------|------|------|-----------------------|--|---|---|----|----|---------------------------|--------------------------------------|-------------------------------------|-------------|
| | мм / mm | A | B | A1 | A2 | | | B1 | ПЕРЕТИН КАБЕЛЮ, кв. мм CABLE CROSS-SECTION, sq. mm | | | | | | |
| 40/2x17 | 40 | 17 | 18,4 | 18,4 | 14,7 | 1 | 245 | 16 | 11 | 8 | 4 | білий / white | 0,298 | 64 | 00305 |
| | | | | | | 2 | 245 | 16 | 11 | 8 | 4 | | | | |
| 50/2x20 | 50 | 20 | 16,8 | 29,8 | 17,7 | 1 | 246 | 17 | 12 | 9 | 5 | білий / white | 0,339 | 48 | 00314 |
| | | | | | | 2 | 531 | 37 | 24 | 18 | 11 | | | | |
| 50/2x20 | 50 | 20 | 16,8 | 29,8 | 17,7 | 1 | 246 | 17 | 12 | 9 | 5 | слонова кістка / ivory | 0,339 | 48 | 00314C |
| | | | | | | 2 | 531 | 37 | 24 | 18 | 11 | | | | |

■ Аксесуари для мініканалів Minichannel accessories

Кут внутрішній АІМ для мініканалів Internal corner AIM for minichannels

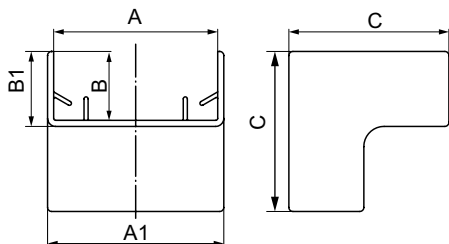

Застосування:

- естетичне оформлення місць з'єднання і повороту траси.

Характеристики:

- матеріал: АБС-пластик.

Purpose:

- aesthetic design of the places of connection and turn of the route.

Characteristics:

- material: ABS plastic.

| ТИПОРОЗМІР МІНІКАНАЛУ MINICHANNEL STANDARD SIZE | РОЗМІРИ, мм DIMENSIONS, mm | | | | | КОЛІР COLOR | ВАГА, кг/шт. WEIGHT, kg/pc. | УПАКОВКА PACKAGING | КОД CODE |
|--|-------------------------------|----|------|------|------|------------------------|--------------------------------------|-----------------------|-------------|
| | мм / mm | A | B | A1 | B1 | | | | |
| TMC 22x10 | 22 | 10 | 24,9 | 11,2 | 25,2 | слонова кістка / ivory | 0,004 | шт. / pcs. 40 | 00386C |
| TMC 30x10 | 30 | 10 | 32,9 | 11,2 | 34,5 | білий / white | 0,005 | 40 | 00387 |
| TMC 30x10 | 30 | 10 | 32,9 | 11,2 | 34,5 | слонова кістка / ivory | 0,005 | 40 | 00387C |
| TMC 15x17 | 15 | 17 | 18,5 | 18,5 | 34,5 | білий / white | 0,008 | 20 | 00390 |
| TMC 15x17 | 15 | 17 | 18,5 | 18,5 | 34,5 | слонова кістка / ivory | 0,008 | 20 | 00390C |
| TMC 25x17 | 25 | 17 | 28,5 | 18,5 | 34,5 | білий / white | 0,010 | 40 | 00391 |
| TMC 40x17 | 40 | 17 | 43,5 | 18,5 | 39,5 | білий / white | 0,015 | 20 | 00395 |
| TMC 40/2x17 | 40 | 17 | 43,5 | 18,5 | 39,5 | білий / white | 0,015 | 20 | 00395 |
| TMC 50x20 | 50 | 20 | 53,5 | 21,5 | 40,5 | слонова кістка / ivory | 0,015 | 20 | 00655C |
| TMC 50/2x20 | 50 | 20 | 53,5 | 21,5 | 40,5 | слонова кістка / ivory | 0,015 | 20 | 00655C |

Кут зовнішній АЕМ для мініканалів External corner AEM for minichannels

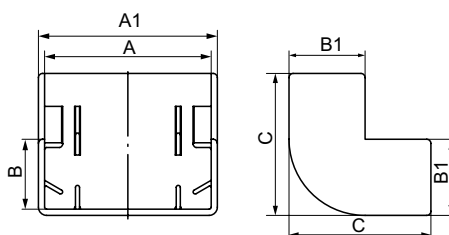

Застосування:

- естетичне оформлення місць з'єднання і повороту траси.

Характеристики:

- матеріал: АБС-пластик.

Purpose:

- aesthetic design of the places of connection and turn of the route.

Characteristics:

- material: ABS plastic.

| ТИПОРОЗМІР МІНІКАНАЛУ MINICHANNEL STANDARD SIZE | РОЗМІРИ, мм DIMENSIONS, mm | | | | | КОЛІР COLOR | ВАГА, кг/шт. WEIGHT, kg/pc. | УПАКОВКА PACKAGING | КОД CODE |
|--|-------------------------------|----|------|------|------|------------------------|--------------------------------------|-----------------------|-------------|
| | мм / mm | A | B | A1 | B1 | | | | |
| TMC 22x10 | 22 | 10 | 24,9 | 11,2 | 25,2 | слонова кістка / ivory | 0,005 | шт. / pcs. 40 | 00396C |
| TMC 30x10 | 30 | 10 | 33,5 | 11,5 | 30,8 | білий / white | 0,005 | 40 | 00397 |
| TMC 30x10 | 30 | 10 | 33,5 | 11,5 | 30,8 | слонова кістка / ivory | 0,005 | 40 | 00397C |
| TMC 15x17 | 15 | 17 | 18,5 | 18,5 | 34,5 | білий / white | 0,010 | 20 | 00403 |
| TMC 15x17 | 15 | 17 | 18,5 | 18,5 | 34,5 | слонова кістка / ivory | 0,010 | 20 | 00403C |
| TMC 25x17 | 25 | 17 | 28,5 | 18,5 | 34,5 | білий / white | 0,012 | 20 | 00404 |
| TMC 40x17 | 40 | 17 | 43,5 | 18,5 | 34,5 | білий / white | 0,014 | 20 | 00406 |
| TMC 40/2x17 | 40 | 17 | 43,5 | 18,5 | 34,5 | білий / white | 0,014 | 20 | 00406 |
| TMC 50x20 | 50 | 20 | 53,5 | 21,5 | 40,5 | слонова кістка / ivory | 0,021 | 20 | 00656C |
| TMC 50/2x20 | 50 | 20 | 53,5 | 21,5 | 40,5 | слонова кістка / ivory | 0,021 | 20 | 00656C |

Зовнішній вигляд виробу може бути змінений виробником (зі збереженням функціоналу) без сповіщення, і може відрізнятися від ілюстрацій, представлених у даному каталозі.
The appearance of the product is subject to change by the manufacturer (with the preservation of functionality) without notice and may differ from the illustrations presented in this catalog.

Кут плоский АРМ для мініканалів Angle flat APM for minichannels

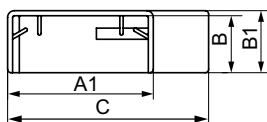
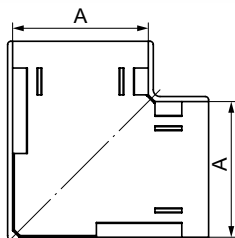

Застосування:

- естетичне оформлення місць з'єднання і повороту траси.

Характеристики:

- матеріал: АБС-пластик.

Purpose:

- aesthetic design of the places of connection and turn of the route.

Characteristics:

- material: ABS plastic.

| ТИПОРОЗМІР МІНІКАНАЛУ MINICHANNEL STANDARD SIZE | РОЗМІРИ, мм DIMENSIONS, mm | | | | | КОЛІР COLOR | ВАГА, кг/шт. WEIGHT, kg/pc. | УПАКОВКА PACKAGING | КОД CODE |
|--|-------------------------------|----|------|------|------|------------------------|--------------------------------------|-----------------------|-------------|
| | мм / mm | A | B | A1 | B1 | | | | |
| TMC 22x10 | 22 | 10 | 24,9 | 11,2 | 40,7 | слонова кістка / ivory | 0,005 | 40 | 00407C |
| TMC 30x10 | 30 | 10 | 32,5 | 11,2 | 50 | білий / white | 0,008 | 40 | 00408 |
| TMC 30x10 | 30 | 10 | 32,5 | 11,2 | 50 | слонова кістка / ivory | 0,008 | 40 | 00408C |
| TMC 15x17 | 15 | 17 | 18,5 | 18,5 | 35 | білий / white | 0,009 | 20 | 00414 |
| TMC 15x17 | 15 | 17 | 18,5 | 18,5 | 35 | слонова кістка / ivory | 0,009 | 20 | 00414C |
| TMC 25x17 | 25 | 17 | 28,5 | 18,5 | 45 | білий / white | 0,011 | 40 | 00415 |
| TMC 40x17 | 40 | 17 | 43,5 | 18,5 | 60 | білий / white | 0,020 | 20 | 00425 |
| TMC 40/2x17 | 40 | 17 | 43,5 | 18,5 | 60 | білий / white | 0,020 | 20 | 00425 |
| TMC 50x20 | 50 | 20 | 53,5 | 21,5 | 72 | слонова кістка / ivory | 0,026 | 20 | 00654C |
| TMC 50/2x20 | 50 | 20 | 53,5 | 21,5 | 72 | слонова кістка / ivory | 0,026 | 20 | 00654C |

Трійник ІМ для мініканалів T-piece IM for minichannels

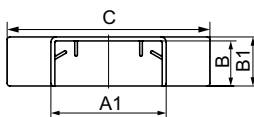
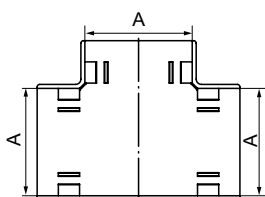

Застосування:

- естетичне оформлення місць з'єднання, повороту траси, відведення (спуску) від прямої траси.

Характеристики:

- матеріал: АБС-пластик.

Purpose:

- aesthetic design of the places of docking, turn of the track, diversion (descent) from the straight track.

Characteristics:

- material: ABS plastic.

| ТИПОРОЗМІР МІНІКАНАЛУ MINICHANNEL STANDARD SIZE | РОЗМІРИ, мм DIMENSIONS, mm | | | | | КОЛІР COLOR | ВАГА, кг/шт. WEIGHT, kg/pc. | УПАКОВКА PACKAGING | КОД CODE |
|--|-------------------------------|----|------|------|------|------------------------|--------------------------------------|-----------------------|-------------|
| | мм / mm | A | B | A1 | B1 | | | | |
| TMC 22x10 | 22 | 10 | 25 | 11,2 | 56,5 | слонова кістка / ivory | 0,006 | 40 | 00525C |
| TMC 30x10 | 30 | 10 | 33 | 11,2 | 60,5 | білий / white | 0,009 | 40 | 00527 |
| TMC 30x10 | 30 | 10 | 33 | 11,2 | 60,5 | слонова кістка / ivory | 0,009 | 40 | 00527C |
| TMC 15x17 | 15 | 17 | 18,5 | 18,5 | 51,5 | білий / white | 0,010 | 20 | 00535 |
| TMC 15x17 | 15 | 17 | 18,5 | 18,5 | 51,5 | слонова кістка / ivory | 0,010 | 20 | 00535C |
| TMC 25x17 | 25 | 17 | 28,5 | 18,5 | 61,5 | білий / white | 0,015 | 20 | 00536 |
| TMC 40x17 | 40 | 17 | 43,5 | 18,5 | 76,5 | білий / white | 0,027 | 20 | 00541 |
| TMC 40/2x17 | 40 | 17 | 43,5 | 18,5 | 76,5 | білий / white | 0,027 | 20 | 00541 |
| TMC 50x20 | 50 | 20 | 53,5 | 21,5 | 90,5 | слонова кістка / ivory | 0,027 | 20 | 00652C |
| TMC 50/2x20 | 50 | 20 | 53,5 | 21,5 | 90,5 | слонова кістка / ivory | 0,027 | 20 | 00652C |

Заглушка LM торцева для мініканалів End cap LM for minichannel

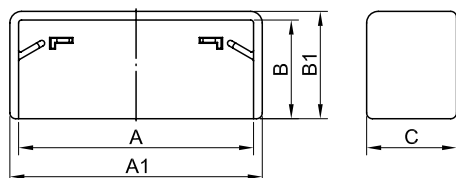

Застосування:

- естетичне оформлення початку або закінчення траси;
- захист від попадання сторонніх предметів всередину кабель-каналу.

Характеристики:

- матеріал: АБС-пластик.

Purpose:

- aesthetic design of the beginning or end of the route;
- protection against foreign objects entering the cable duct.

Characteristics:

- material: ABS plastic.

| ТИПОРОЗМІР МІНІКАНАЛУ MINICHANNEL STANDARD SIZE | РОЗМІРИ, мм DIMENSIONS, mm | | | | | КОЛІР COLOR | ВАГА, кг/шт. WEIGHT, kg/pc. | УПАКОВКА PACKAGING | КОД CODE |
|--|-------------------------------|----|------|------|------|------------------------|--------------------------------------|-----------------------|-------------|
| | мм / mm | A | B | A1 | B1 | | | | |
| ТМС 22x10 | 22 | 10 | 24,9 | 11,2 | 11,2 | слонова кістка / ivory | 0,004 | 40 | 00580C |
| ТМС 30x10 | 30 | 10 | 33 | 11,2 | 11,2 | білий / white | 0,004 | 40 | 00581 |
| ТМС 30x10 | 30 | 10 | 33 | 11,2 | 11,2 | слонова кістка / ivory | 0,004 | 40 | 00581C |
| ТМС 15x17 | 15 | 17 | 18,5 | 18,5 | 15,5 | білий / white | 0,005 | 20 | 00577 |
| ТМС 15x17 | 15 | 17 | 18,5 | 18,5 | 15,5 | слонова кістка / ivory | 0,005 | 20 | 00577C |
| ТМС 25x17 | 25 | 17 | 28,5 | 18,5 | 15,5 | білий / white | 0,005 | 40 | 00578 |
| ТМС 40x17 | 40 | 17 | 43,5 | 18,5 | 15,5 | білий / white | 0,006 | 40 | 00579 |
| ТМС 40/2x17 | 40 | 17 | 43,5 | 18,5 | 15,5 | білий / white | 0,006 | 40 | 00579 |
| ТМС 50x20 | 50 | 20 | 53,3 | 21,5 | 15,5 | слонова кістка / ivory | 0,009 | 40 | 00651C |
| ТМС 50/2x20 | 50 | 20 | 53,3 | 21,5 | 15,5 | слонова кістка / ivory | 0,009 | 40 | 00651C |

З'єднання на стик GM для мініканалів Joint connection GM for minichannels

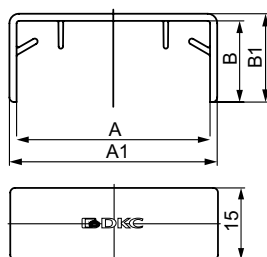

Застосування:

- естетичне оформлення місць з'єднання мініканалів (накладка на з'єднання), приховування місця з'єднання чи нерівно спиляних при монтажі кришок мініканалів.

Характеристики:

- матеріал: АБС-пластик.

Purpose:

- aesthetic design of the joints of the minichannels (connection cover), hiding the connection point or unevenly cut during the installation of the covers of the mini-channels.

Characteristics:

- material: ABS plastic.

| ТИПОРОЗМІР МІНІКАНАЛУ MINICHANNEL STANDARD SIZE | РОЗМІРИ, мм DIMENSIONS, mm | | | | | КОЛІР COLOR | ВАГА, кг/шт. WEIGHT, kg/pc. | УПАКОВКА PACKAGING | КОД CODE |
|--|-------------------------------|----|------|------|----|------------------------|--------------------------------------|-----------------------|-------------|
| | мм / mm | A | B | A1 | B1 | | | | |
| ТМС 22x10 | 22 | 10 | 25,5 | 11,5 | | слонова кістка / ivory | 0,004 | 40 | 00594C |
| ТМС 30x10 | 30 | 10 | 33,5 | 11,5 | | слонова кістка / ivory | 0,005 | 40 | 00595C |
| ТМС 15x17 | 15 | 17 | 18,5 | 18,5 | | білий / white | 0,006 | 20 | 00590 |
| ТМС 15x17 | 15 | 17 | 18,5 | 18,5 | | слонова кістка / ivory | 0,006 | 20 | 00590C |
| ТМС 25x17 | 25 | 17 | 28,5 | 18,5 | | білий / white | 0,004 | 40 | 00591 |
| ТМС 40x17 | 40 | 17 | 43,5 | 18,5 | | білий / white | 0,005 | 40 | 00597 |
| ТМС 40/2x17 | 40 | 17 | 43,5 | 18,5 | | білий / white | 0,005 | 40 | 00597 |
| ТМС 50x20 | 50 | 20 | 53,5 | 21,5 | | слонова кістка / ivory | 0,005 | 40 | 00653C |
| ТМС 50/2x20 | 50 | 20 | 53,5 | 21,5 | | слонова кістка / ivory | 0,005 | 40 | 00653C |

Коробка розподільна SDMN для мініканалів Junction box SDMN for minichannel



Застосування:

- організація безпечного і естетичного місця відгалуження.

Характеристики:

- матеріал: АБС-пластик.

Purpose:

- organization of a safe and aesthetic branch point (junction box).

Characteristics:

- material: ABS plastic.

| ТИПОРОЗМІР МІНІКАНАЛУ MINICHANNEL STANDARD SIZE | РОЗМІРИ, мм DIMENSIONS, mm | | КОЛІР COLOR | ВАГА, кг/шт. WEIGHT, kg/pc. | КОД CODE |
|--|-------------------------------|----|----------------|--------------------------------------|-------------|
| | мм / mm | A | | | |
| Всі типорозміри All standard sizes | 75,5 | 34 | білий / white | 0,066 | 00677 |

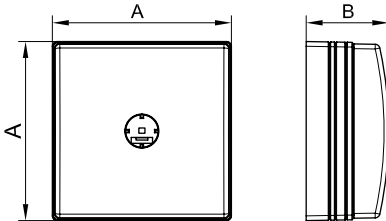

■ Кабельні короби: прямі елементи Cable trunkings: straight elements

Короб з кришкою без напрямних для встановлення роздільників, TA-EN Trunking with cover without guides for installation of separators, TA-EN L2000

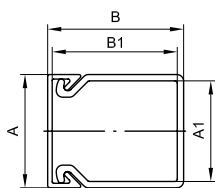

Застосування:

- прокладання кабелю.

Характеристики:

- матеріал: композиція ПВХ;
- перфорація на основі;
- захисна плівка.

Комплектація:

- профіль (основа);
- кришка.

Purpose:

- laying of cables.

Characteristics:

- material: PVC composition;
- perforation on the base;
- protective film.

Equipment:

- profile (base);
- cover.

| ПЕРТИН КОРОБА SECTION OF THE BOX | РОЗМІРИ, мм DIMENSIONS, mm | | | | ПЛОЩА ВНУТРІШНЬОГО ПОПЕРЕЧНОГО ПЕРЕТИНУ INTERNAL CROSS-SECTIONAL AREA кв. мм / sq. mm | КОЛІР COLOR | ВАГА, кг/шт. WEIGHT, kg/pc. | УПАКОВКА PACKAGING шт. / pcs. | КОД CODE |
|-------------------------------------|-------------------------------|----|------|------|---|----------------|--------------------------------|-------------------------------------|-------------|
| | A | B | A1 | B1 | | | | | |
| | 25 | 30 | 22,2 | 27,6 | 568 | білий / white | 0,30 | 72 | 00323 |
| | 40 | 40 | 36,6 | 37,1 | 1279 | білий / white | 0,47 | 48 | 00324 |

Короб з кришкою та з напрямними для встановлення роздільників, TA-GN Trunking with cover and with guides for installation of separators, TA-GN L2000

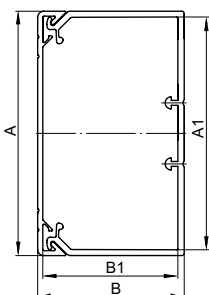

Застосування:

- прокладання кабелю;
- організація робочих місць.

Характеристики:

- матеріал: композиція ПВХ;
- перфорація на основі;
- захисна плівка;
- можливість встановлення перегородки;
- температура монтажу та експлуатації: від -25° до +60 °С.

Комплектація:

- профіль (основа);
- кришка.

Purpose:

- laying of cables;
- organization of workplaces.





Characteristics:

- material: PVC composition;
- perforation on the base;
- protective film;
- the ability to install a partition;
- temperature of installation and operation: from -25° to +60 °С.

Equipment:

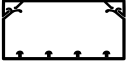
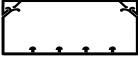
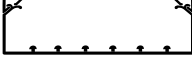
- profile (base);
- cover.

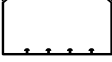
| ПЕРТИН КОРОБА SECTION OF THE BOX | РОЗМІРИ, мм DIMENSIONS, mm | | | | ПЛОЩА ВНУТРІШНЬОГО ПОПЕРЕЧНОГО ПЕРЕТИНУ INTERNAL CROSS-SECTIONAL AREA кв. мм / sq. mm | КОЛІР COLOR | ВАГА, кг/шт. WEIGHT, kg/pc. | УПАКОВКА PACKAGING шт. / pcs. | КОД CODE |
|-------------------------------------|-------------------------------|----|-------|------|---|----------------|--------------------------------|-------------------------------------|-------------|
| | A | B | A1 | B1 | | | | | |
| | 60 | 40 | 55,3 | 35,3 | 1767 | білий / white | 0,68 | 24 | 01780 |
| | 80 | 40 | 75,3 | 35,3 | 2645 | білий / white | 0,81 | 24 | 01781 |
| | 100 | 40 | 95,3 | 35,3 | 3164 | білий / white | 0,93 | 16 | 01782 |
| | 120 | 40 | 115,3 | 35,3 | 3840 | білий / white | 1,22 | 16 | 01783 |
| | 60 | 60 | 55,3 | 55,3 | 2866 | білий / white | 0,81 | 24 | 01784 |
| | 80 | 60 | 75,3 | 55,3 | 3957 | білий / white | 0,98 | 16 | 01785 |
| | 100 | 60 | 95,3 | 55,3 | 5063 | білий / white | 1,20 | 16 | 01786 |
| | 100 | 60 | 95,3 | 55,3 | 5063 | білий / white | 1,20 | 16 | 01786A |

| ПЕРЕТИН КОРОБА SECTION OF THE BOX | РОЗМІРИ, мм DIMENSIONS, mm | | | | ПЛОЩА ВНУТРІШНЬОГО ПОПЕРЕЧНОГО ПЕРЕТИНУ INTERNAL CROSS-SECTIONAL AREA КВ. ММ / sq. mm | КОЛІР COLOR | ВАГА, кг/шт. WEIGHT, kg/pc. | УПАКОВКА PACKAGING шт. / pcs. | КОД CODE |
|---|-------------------------------|----|-------|------|---|----------------|--------------------------------|-------------------------------------|-------------|
| | A | B | A1 | B1 | | | | | |
|  | 120 | 60 | 115,3 | 55,3 | 6139 | білий / white | 1,46 | 16 | 01787 |
|  | 150 | 60 | 145,3 | 55,3 | 7798 | білий / white | 1,74 | 12 | 01788 |
|  | 200 | 60 | 195,3 | 55,3 | 10532 | білий / white | 2,23 | 8 | 01789 |
|  | 100 | 80 | 95,3 | 75,3 | 7030 | білий / white | 1,42 | 16 | 01790 |
|  | 120 | 80 | 115,3 | 75,3 | 8510 | білий / white | 1,82 | 16 | 01791 |
|  | 150 | 80 | 145,3 | 75,3 | 10730 | білий / white | 1,84 | 12 | 01792 |
|  | 200 | 80 | 195,3 | 75,3 | 14430 | білий / white | 2,46 | 8 | 01793 |

■ Аксесуари для кабельних коробів

Accessories for cable ducts

Роздільник (перегородка), SEP Divider (partition), SEP L2000

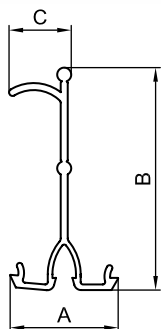

Застосування:

- поділ внутрішнього простору короба на секції для роздільного прокладання проводів і кабелів різного типу.

Характеристики:

- матеріал: композиція ПВХ;
- колір: білий;
- спеціальний борт для утримання кабелю всередині секції короба.

Purpose:

- division of the inner space of the box into sections for separate laying of wires and cables of various types.

Characteristics:

- material: PVC composition;
- color: white;
- special board for keeping cables inside the duct section.

| ТИПОРОЗМІР КОРОБА STANDARD SIZES OF BOXES | ТИП РОЗДІЛЬНИКА SEPARATOR TYPE | РОЗМІРИ, мм DIMENSIONS, mm | | | ВАГА, кг/шт. WEIGHT, kg/pc. | КОД CODE |
|---|-----------------------------------|-------------------------------|------|------|--------------------------------------|-------------|
| | | мм / mm | A | B | | |
| 60x40, 80x40, 100x40, 120x40 | SEP-G 40 | 23,1 | 27,5 | 13,3 | 0,180 | 02414* |
| 60x60, 80x60, 100x60, 120x60, 150x60, 200x60, 90x50, 110x50, 140x50 | SEP-G 60 | 23,1 | 47,5 | 13,3 | 0,200 | 02415* |
| 100x80, 120x80, 150x80, 200x80 | SEP-G 80 | 12 | 70,5 | 18 | 0,200 | 02416* |

Кут плаский, NPAN Angle flat, NPAN

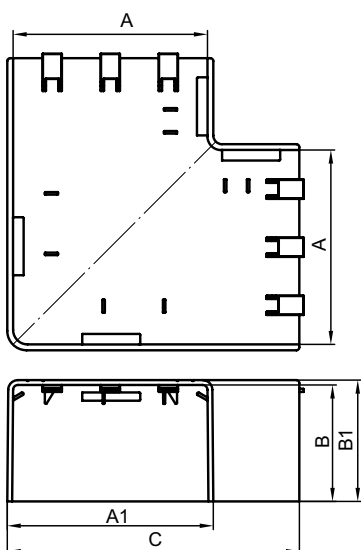

Застосування:

- естетичне оформлення місць з'єднання кабельних коробів в місці повороту траси на 90° (L-подібний поворот).

Характеристики:

- матеріал: АБС-пластик;
- колір: білий.

Purpose:

- aesthetic design of the joints of cable ducts in the place where the route bends by 90° (L-shaped bend).

Characteristics:

- material: ABS plastic;
- color: white.

| ТИПОРОЗМІР КОРОБА STANDARD SIZES OF BOXES | РОЗМІРИ, мм DIMENSIONS, mm | | | | | КОЛІР COLOR | ВАГА, кг/шт. WEIGHT, kg/pc. | КОД CODE |
|--|-------------------------------|----|-------|------|-------|----------------|--------------------------------------|-------------|
| | мм / mm | A | B | A1 | B1 | | | |
| TA-EN 25x30 | 25 | 30 | 29,5 | 32,2 | 50 | білий / white | 0,024 | 01737 |
| TA-EN 40x40 | 40 | 40 | 44,5 | 42,2 | 70 | білий / white | 0,042 | 01738 |
| TA-GN 60x40 | 60 | 40 | 64,5 | 42,2 | 100 | білий / white | 0,084 | 01739 |
| TA-GN 80x40 | 80 | 40 | 85,1 | 42,2 | 129,2 | білий / white | 0,116 | 01740 |
| TA-GN 100x40 | 100 | 40 | 106,1 | 42,7 | 150,8 | білий / white | 0,161 | 01741 |
| TA-GN 120x40 | 120 | 40 | 125,5 | 42,7 | 170 | білий / white | 0,237 | 01742 |
| TA-GN 60x60 | 60 | 60 | 64,5 | 62,2 | 100 | білий / white | 0,121 | 01743 |
| TA-GN 80x60 | 80 | 60 | 84,5 | 62,2 | 130 | білий / white | 0,143 | 01744 |
| TA-GN 100x60 | 100 | 60 | 106,5 | 62,7 | 151 | білий / white | 0,188 | 01745 |
| TA-GN 120x60 | 120 | 60 | 126,4 | 62,7 | 170,3 | білий / white | 0,249 | 01746 |
| TA-GN 150x60 | 150 | 60 | 156,4 | 62,7 | 200,3 | білий / white | 0,340 | 01747 |
| TA-GN 200x60 | 200 | 60 | 205,5 | 62,7 | 250 | білий / white | 0,496 | 01748 |
| TA-GN 100x80 | 100 | 80 | 105,5 | 82,7 | 150 | білий / white | 0,310 | 01749 |
| TA-GN 120x80 | 120 | 80 | 125,5 | 82,7 | 170 | білий / white | 0,372 | 01750 |
| TA-GN 150x80 | 150 | 80 | 155,5 | 82,7 | 200 | білий / white | 0,398 | 01751 |
| TA-GN 200x80 | 200 | 80 | 205,5 | 82,7 | 250 | білий / white | 0,537 | 01752 |

*Зовнішній вигляд виробу може бути змінений виробником (зі збереженням функціоналу) без сповіщення, і може відрізнятися від ілюстрацій, представлених у даному каталозі.

*The appearance of the product is subject to change by the manufacturer (with the preservation of functionality) without notice and may differ from the illustrations presented in this catalog.

Кут внутрішній змінний 70°–120°, NIAV Internal variable angle 70°–120°, NIAV

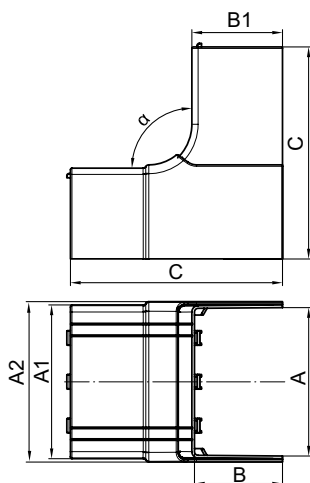

Застосування:

- естетичне оформлення місць з'єднання кабельних коробів при організації повороту траси.

Характеристики:

- матеріал: АБС-пластик;
- колір: білий.

Purpose:

- aesthetic design of cable duct joints when organizing a route turn.

Characteristics:

- material: ABS plastic;
- color: white.

| ТИПОРОЗМІР КОРОБА STANDARD SIZES OF BOXES | РОЗМІРИ, мм DIMENSIONS, mm | | | | | | КУТ ANGLE | КОЛІР COLOR | ВАГА, кг/шт. WEIGHT, kg/pc. | КОД CODE |
|--|-------------------------------|----|-------|-------|------|-----|--------------|----------------|--------------------------------------|-------------|
| | мм / mm | A | B | A1 | A2 | B1 | | | | |
| TA-EN 25x30 | 25 | 30 | 29,5 | 34,2 | 32,2 | 70 | 70-120° | білий / white | 0,049 | 01721 |
| TA-EN 40x40 | 40 | 40 | 44,5 | 48,7 | 42 | 70 | 70-120° | білий / white | 0,109 | 01722 |
| TA-GN 60x40 | 60 | 40 | 64,8 | 69,4 | 42 | 110 | 70-120° | білий / white | 0,131 | 01723 |
| TA-GN 80x40 | 80 | 40 | 84,8 | 89,4 | 42 | 110 | 70-120° | білий / white | 0,136 | 01724 |
| TA-GN 100x40 | 100 | 40 | 104,8 | 109,4 | 42 | 110 | 70-120° | білий / white | 0,182 | 01725 |
| TA-GN 120x40 | 120 | 40 | 125,5 | 130,7 | 42,7 | 100 | 70-120° | білий / white | 0,179 | 01726 |
| TA-GN 60x60 | 60 | 60 | 64,5 | 69,4 | 62,2 | 135 | 70-120° | білий / white | 0,185 | 01727 |
| TA-GN 80x60 | 80 | 60 | 85,1 | 88,5 | 62 | 145 | 70-120° | білий / white | 0,220 | 01728 |
| TA-GN 100x60 | 100 | 60 | 105,1 | 109,7 | 62 | 145 | 70-120° | білий / white | 0,304 | 01729 |
| TA-GN 120x60 | 120 | 60 | 125,5 | 130,7 | 62,7 | 155 | 70-120° | білий / white | 0,359 | 01730 |
| TA-GN 150x60 | 150 | 60 | 155,5 | 160,7 | 62,7 | 155 | 70-120° | білий / white | 0,431 | 01731 |
| TA-GN 200x60 | 200 | 60 | 205,5 | 210,6 | 62,7 | 155 | 70-120° | білий / white | 0,536 | 01732 |
| TA-GN 100x80 | 100 | 80 | 105,5 | 110,7 | 82,7 | 175 | 70-120° | білий / white | 0,337 | 01733 |
| TA-GN 120x80 | 120 | 80 | 125,5 | 130,7 | 82,7 | 175 | 70-120° | білий / white | 0,490 | 01734 |
| TA-GN 150x80 | 150 | 80 | 160,7 | 155,5 | 82,7 | 175 | 70-120° | білий / white | 0,520 | 01735 |
| TA-GN 200x80 | 200 | 80 | 205,5 | 210,7 | 82,7 | 175 | 70-120° | білий / white | 0,724 | 01736 |

Кут зовнішній змінний 70-120°, NEAV Variable external angle 70-120°, NEAV

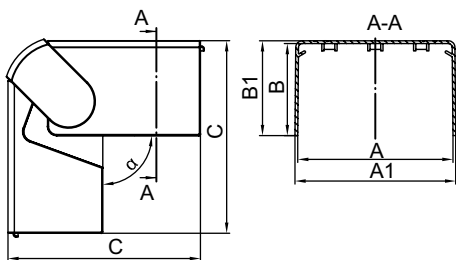

Застосування:

- естетичне оформлення місць з'єднання кабельних коробів при організації повороту траси.

Характеристики:

- матеріал: АБС-пластик;
- колір: білий.

Purpose:

- aesthetic design of cable duct joints when organizing a route turn.

Characteristics:

- material: ABS plastic;
- color: white.

| ТИПОРОЗМІР КОРОБА STANDARD SIZES OF BOXES | РОЗМІРИ, мм DIMENSIONS, mm | | | | | КОЛІР COLOR | ВАГА, кг/шт. WEIGHT, kg/pc. | КОД CODE |
|--|-------------------------------|----|-------|------|-------|----------------|--------------------------------------|-------------|
| | мм / mm | A | B | A1 | B1 | | | |
| TA-EN 25x30 | 25 | 30 | 31,1 | 32,2 | 60 | білий / white | 0,033 | 01705 |
| TA-EN 40x40 | 40 | 40 | 44,5 | 42,2 | 80 | білий / white | 0,073 | 01706 |
| TA-GN 60x40 | 60 | 40 | 64,7 | 42 | 95,8 | білий / white | 0,112 | 01707 |
| TA-GN 80x40 | 80 | 40 | 84,7 | 42 | 95,8 | білий / white | 0,162 | 01708 |
| TA-GN 100x40 | 100 | 40 | 104,8 | 42 | 95,8 | білий / white | 0,210 | 01709 |
| TA-GN 120x40 | 120 | 60 | 125,5 | 42,7 | 114,9 | білий / white | 0,196 | 01710 |
| TA-GN 60x60 | 60 | 60 | 64,5 | 62,2 | 115 | білий / white | 0,145 | 01711 |
| TA-GN 80x60 | 80 | 60 | 85,1 | 62 | 125,9 | білий / white | 0,206 | 01712 |
| TA-GN 100x60 | 100 | 60 | 105,1 | 62 | 125,9 | білий / white | 0,292 | 01713 |
| TA-GN 120x60 | 120 | 60 | 125,5 | 62,7 | 135 | білий / white | 0,315 | 01714 |
| TA-GN 150x60 | 150 | 60 | 155,5 | 62,7 | 135 | білий / white | 0,377 | 01715 |
| TA-GN 200x60 | 200 | 60 | 205,5 | 62,7 | 135 | білий / white | 0,500 | 01716 |
| TA-GN 100x80 | 100 | 80 | 105,5 | 82,7 | 155 | білий / white | 0,386 | 01717 |
| TA-GN 120x80 | 120 | 80 | 125,5 | 82,7 | 155 | білий / white | 0,421 | 01718 |
| TA-GN 150x80 | 150 | 80 | 155,5 | 82,7 | 155 | білий / white | 0,450 | 01719 |
| TA-GN 200x80 | 200 | 80 | 205,5 | 82,7 | 155 | білий / white | 0,575 | 01720 |

Трійник/відвід NTAN Tee/bend NTAN



Застосування:

- організація відводу коробів від прямої траси (Т-подібний або ±подібне відведення).

Характеристики:

- матеріал: АБС-пластик;
- прерфорація на внутрішніх частинах аксесуара для вирізання отвору відповідного розміру для відведення короба;
- колір: білий.

Purpose:

- organization of the drainage of boxes from a straight route (T-shaped or ±shaped bend).

Characteristics:

- material: ABS plastic;
- pre-perforation on the inner parts of the accessory for cutting an opening of the appropriate size for the duct outlet;
- color: white.

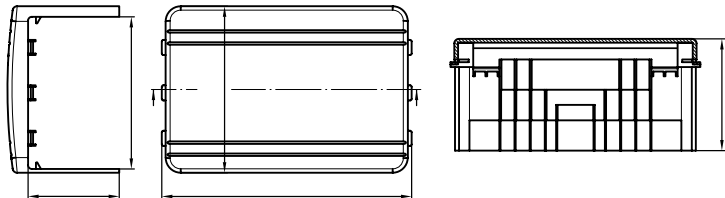

ТИПОРОЗМІР
КОРОВА
ОСНОВНОЇ
ПРЯМОЇ ТРАСИ
STANDARD SIZE
OF THE MAIN
STRAIGHT BOX

СУМІСНІСТЬ З КОРОБОМ, ЩО ВІДХОДИТЬ ВІД ПРЯМОЇ ТРАСИ, мм
COMPATIBILITY WITH BOXES OUT OF A STRAIGHT ROUTE, mm

РОЗМІРИ, мм
DIMENSIONS, mm

ВАГА,
кг/шт.
WEIGHT,
kg/pc.

КОД
NTAN
CODE

| мм / mm | 25x30 | 40x40 | 60x40 | 80x40 | 100x40 | 120x40 | 60x60 | 80x60 | 100x60 | 120x60 | 150x60 | 200x60 | 100x80 | 120x80 | 150x80 | 200x80 | A | B | C | | |
|--------------|-------|-------|-------|-------|--------|--------|-------|-------|--------|--------|--------|--------|--------|--------|--------|--------|-----|----|-----|-------|-------|
| TA-EN 25x30 | + | - | - | - | - | - | - | - | - | - | - | - | - | - | - | - | 25 | 30 | 73 | 0,030 | 01753 |
| TA-EN 40x40 | + | + | - | - | - | - | - | - | - | - | - | - | - | - | - | - | 40 | 40 | 88 | 0,050 | 01754 |
| TA-GN 60x40 | + | + | + | - | - | - | - | - | - | - | - | - | - | - | - | - | 60 | 40 | 108 | 0,080 | 01755 |
| TA-GN 120x40 | + | + | + | + | + | + | - | - | - | - | - | - | - | - | - | - | 120 | 40 | 185 | 0,222 | 01758 |
| TA-GN 60x60 | + | + | + | - | - | - | + | - | - | - | - | - | - | - | - | - | 60 | 60 | 110 | 0,117 | 01759 |
| TA-GN 80x60 | + | + | + | + | - | - | + | + | - | - | - | - | - | - | - | - | 80 | 60 | 135 | 0,125 | 01760 |
| TA-GN 100x60 | + | + | + | + | + | - | + | + | + | - | - | - | - | - | - | - | 100 | 60 | 165 | 0,161 | 01761 |
| TA-GN 120x60 | + | + | + | + | + | + | + | + | + | + | - | - | - | - | - | - | 120 | 60 | 185 | 0,215 | 01762 |
| TA-GN 150x60 | + | + | + | + | + | + | + | + | + | + | + | - | - | - | - | - | 150 | 60 | 215 | 0,328 | 01763 |
| TA-GN 200x60 | + | + | + | + | + | + | + | + | + | + | + | + | - | - | - | - | 200 | 60 | 269 | 0,491 | 01764 |
| TA-GN 100x80 | + | + | + | + | + | - | + | + | + | - | - | - | + | - | - | - | 100 | 80 | 165 | 0,247 | 01765 |
| TA-GN 120x80 | + | + | + | + | + | + | + | + | + | + | - | - | + | + | - | - | 120 | 80 | 185 | 0,335 | 01766 |
| TA-GN 150x80 | + | + | + | + | + | + | + | + | + | + | + | + | + | + | + | - | 150 | 80 | 215 | 0,353 | 01767 |
| TA-GN 200x80 | + | + | + | + | + | + | + | + | + | + | + | + | + | + | + | + | 200 | 80 | 269 | 0,419 | 01768 |

Рамка для введення в стіну/коробку/стелю, RQM Input frame into wall/box/ceiling, RQM



Застосування:

- естетичне оформлення місць введення коробів в стелю, стіну, щиток, електричну шафу, коробку тощо.

Характеристики:

- матеріал: АБС-пластик;
- колір: білий;
- зовнішнє розширення з трьох сторін.

Purpose:

- aesthetic design of the places where boxes are inserted into the ceiling, wall, shield, electrical cabinet, box, etc.

Characteristics:

- material: ABS plastic;
- color: white;
- external expansion on three sides.

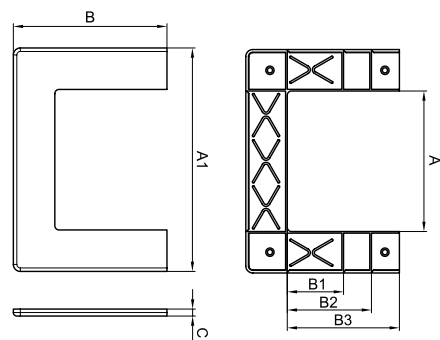

ТИПОРОЗМІР КОРОВА
STANDARD SIZES OF BOXES

РОЗМІРИ, мм
DIMENSIONS, mm

ВАГА,
кг/шт.
WEIGHT,
kg/pc.

КОД
CODE

| мм / mm | A | B | A1 | B1 | B2 | B3 | C | | |
|--|-----|-----|-----|------|------|------|---|-------|-------|
| TA-GN 60x40 TA-GN 60x60 | 60 | 90 | 120 | 40,3 | 60,3 | - | 5 | 0,040 | 01774 |
| TA-GN 80x40 TA-GN 80x60 | 80 | 90 | 140 | 40,3 | 60,3 | - | 5 | 0,050 | 01775 |
| TA-GN 100x40 TA-GN 100x60 TA-GN 100x80 | 100 | 110 | 160 | 40,3 | 60,3 | 80,3 | 5 | 0,059 | 01776 |
| TA-GN 120x40 TA-GN 120x60 TA-GN 120x80 | 120 | 110 | 180 | 40,3 | 60,3 | 80,3 | 5 | 0,065 | 01777 |
| TA-GN 150x60 TA-GN 150x80 | 150 | 110 | 210 | 60,3 | 80,3 | - | 5 | 0,073 | 01778 |
| TA-GN 200x60 TA-GN 200x80 | 200 | 110 | 260 | 60,3 | 80,3 | - | 5 | 0,083 | 01779 |

Накладка на з'єднання кришки, GAN Cover for profile joint, SGAN

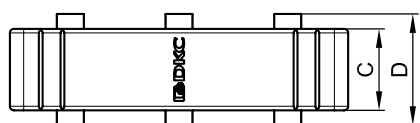
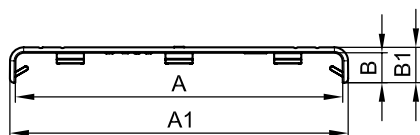

Застосування:

- естетичне оформлення стиків між кришками коробів.

Характеристики:

- матеріал: АБС-пластик;
- колір: білий;
- є фіксатори для монтажу на кришки.

Purpose:

- aesthetic design of joints between box lids.

Characteristics:

- material: ABS plastic;
- color: white;
- there are latches for mounting on the covers.

| ТИПОРОЗМІР КОРОБА STANDARD SIZES OF BOXES | РОЗМІРИ, мм DIMENSIONS, mm | | | | | | КОЛІР COLOR | ВАГА, кг/шт. WEIGHT, kg/pc. | КОД CODE |
|--|-------------------------------|------|-------|------|------|------|----------------|--------------------------------------|-------------|
| | мм / mm | A | B | A1 | B1 | C | | | |
| TA-EN 25x30 | 25 | 9 | 29,8 | 11 | 20 | 31,6 | білий / white | 0,007 | 00883 |
| TA-EN 40x40 | 40 | 10 | 44,8 | 12,0 | 20 | 32 | білий / white | 0,011 | 00884 |
| TA-GN 60x40 TA-GN 60x60 | 60 | 10,3 | 63,9 | 12,3 | 24,8 | 34,8 | білий / white | 0,011 | 00885 |
| TA-GN 80x40 TA-GN 80x60 | 80 | 11 | 83,6 | 13 | 24,8 | 34,8 | білий / white | 0,020 | 00886 |
| TA-GN 100x40 TA-GN 100x60 TA-GN 100x80 | 100 | 10,9 | 103,9 | 12,9 | 29,8 | 39,8 | білий / white | 0,020 | 00887 |
| TA-GN 120x40 TA-GN 120x60 TA-GN 120x80 | 120 | 11 | 124,5 | 13 | 30 | 40 | білий / white | 0,024 | 00888 |
| TA-GN 150x60 TA-GN 150x80 | 150 | 11 | 154,5 | 13 | 30 | 40 | білий / white | 0,026 | 00889 |
| TA-GN 200x60 TA-GN 200x80 | 200 | 11 | 204,5 | 13 | 30 | 40 | білий / white | 0,043 | 00890 |

Заглушка торцева, LAN End cap, LAN

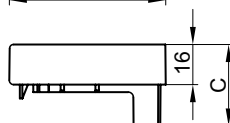
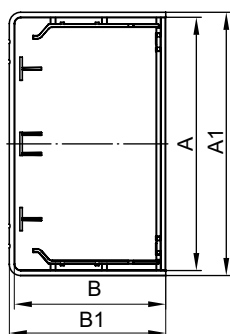

Застосування:

- естетичне оформлення торців короба і захист від потрапляння всередину короба сторонніх предметів.

Характеристики:

- матеріал: АБС-пластик;
- колір: білий.

Purpose:

- aesthetic design of the ends of the boxe and protection against the ingress of foreign objects into the box.

Characteristics:

- material: ABS plastic;
- color: white.

| ТИПОРОЗМІР КОРОБА STANDARD SIZES OF BOXES | РОЗМІРИ, мм DIMENSIONS, mm | | | | | КОЛІР COLOR | ВАГА, кг/шт. WEIGHT, kg/pc. | КОД CODE |
|--|-------------------------------|----|-------|------|------|----------------|--------------------------------------|-------------|
| | мм / mm | A | B | A1 | B1 | | | |
| TA-EN 25x30 | 25 | 30 | 30 | 32,3 | 32,5 | білий / white | 0,012 | 00867 |
| TA-EN 40x40 | 40 | 40 | 45 | 42,3 | 32,5 | білий / white | 0,023 | 00868 |
| TA-GN 60x40 | 60 | 40 | 65 | 42,3 | 32,5 | білий / white | 0,026 | 00869 |
| TA-GN 80x40 | 80 | 40 | 84,2 | 42,3 | 32,5 | білий / white | 0,031 | 00871 |
| TA-GN 100x40 | 100 | 40 | 105 | 42,3 | 32,5 | білий / white | 0,044 | 00873 |
| TA-GN 120x40 | 120 | 40 | 125 | 42,3 | 32,5 | білий / white | 0,059 | 00876 |
| TA-GN 60x60 | 60 | 60 | 65 | 62,3 | 32,5 | білий / white | 0,037 | 00870 |
| TA-GN 80x60 | 80 | 60 | 85,2 | 62,3 | 32,5 | білий / white | 0,049 | 00872 |
| TA-GN 100x60 | 100 | 60 | 105 | 62,4 | 32,5 | білий / white | 0,054 | 00874 |
| TA-GN 120x60 | 10 | 60 | 124,9 | 62,3 | 32,5 | білий / white | 0,070 | 00877 |
| TA-GN 150x60 | 150 | 60 | 155 | 62,3 | 32,5 | білий / white | 0,101 | 00879 |
| TA-GN 200x60 | 200 | 60 | 205 | 62,3 | 32,5 | білий / white | 0,121 | 00881 |
| TA-GN 100x80 | 100 | 80 | 105 | 80,3 | 32,5 | білий / white | 0,067 | 00875 |
| TA-GN 120x80 | 120 | 80 | 125 | 80,3 | 32,5 | білий / white | 0,074 | 00878 |
| TA-GN 150x80 | 150 | 80 | 155 | 80,3 | 32,5 | білий / white | 0,120 | 00880 |
| TA-GN 200x80 | 200 | 80 | 205 | 80,3 | 32,5 | білий / white | 0,146 | 00882 |

Коробка розподільна SDN для кабель-каналів Junction box SDN for cable channels



Застосування:

- організація безпечного і естетичного місця відгалуження.

Характеристики:

- матеріал коробки: АБС-пластик.
- колір: білий.

Purpose:

- organization of a safe and aesthetic branch point.

Characteristics:

- box material: ABS plastic.
- color: white.

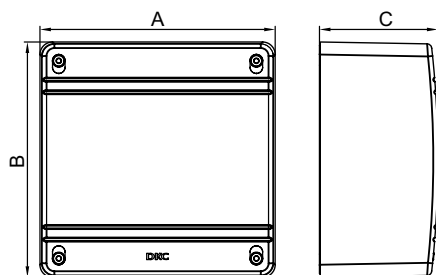

| ТИПОРОЗМІР МІНІКАНАЛУ MINICHANNEL STANDARD SIZE | ПОЗНАЧЕННЯ КОРОБКИ BOX DESIGNATION | РОЗМІРИ, мм DIMENSIONS, mm | | | КОЛІР COLOR | ВАГА, кг/шт. WEIGHT, kg/pc. | КОД CODE |
|---|---|-------------------------------|-----|----|----------------|--------------------------------------|-------------|
| | | А | В | С | | | |
| Всі типорозміри мініканалів All sizes of minichannels | SDN1 | 110 | 110 | 55 | білий / white | 0,139 | 01769 |
| Короби / Boxes: 25x30, 40x40, 60x40, 80x40, 70x22 | | | | | | | |
| Всі типорозміри мініканалів All sizes of minichannels | SDN2 | 151 | 151 | 75 | білий / white | 0,365 | 01770 |
| Короби / Boxes: 25x30, 40x40, 60x40, 80x40, 100x40, 120x40, 60x60, 80x60, 100x60, 120x60, 70x22, 90x25, 90x50 | | | | | | | |
| Всі типорозміри мініканалів All sizes of minichannels | SDN3 | 231 | 231 | 95 | білий / white | 0,640 | 01771 |
| Короби / Boxes: 25x30, 40x40, 60x40, 80x40, 100x40, 120x40, 60x60, 80x60, 100x60, 120x60, 150x60, 200x60, 100x80, 120x80, 150x80, 200x80, 70x22, 90x25, 90x50 | | | | | | | |

З'єднувач основи коробів внутрішній з кріпленням, GTA-SN Internal duct base connector with fasteners, GTA-SN

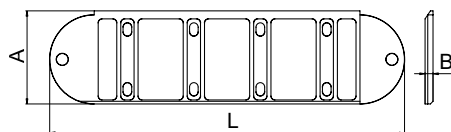

Характеристики:

- матеріал: нейлон;
- колір з'єднувача: чорний;
- товщина з'єднувача – 6 мм;
- комплектується кріпленням для монтажу з'єднувача до торців коробів, що стикаються (профіль до профілю);
- інструкція з монтажу – див. у "Збірці інструкцій з монтажу".

Purpose:

- material: nylon;
- connector color: black;
- connector thickness – 6 mm;
- complete with fasteners for mounting the connector to the butt-ends of the boxes (profile to profile);
- installation instructions – see the "Collection of installation instructions".

| ТИПОРОЗМІР КОРОБА STANDARD SIZES OF BOXES | ТИП З'ЄДНУВАЧА CONNECTOR TYPE | РОЗМІРИ, мм DIMENSIONS, mm | | | КОЛІР COLOR | ВАГА, кг/шт. WEIGHT, kg/pc. | КОД CODE |
|---|----------------------------------|-------------------------------|---|-----|----------------|--------------------------------------|-------------|
| | | А | В | Л | | | |
| 40x40, 60x40, 80x40, 100x40, 120x40 | GTA-SN 40 | 30 | 6 | 267 | чорний / black | 0,061 | 02307 |
| 60x60, 80x60, 100x60, 120x60, 150x60, 200x60 | GTA-SN 60 | 50 | 6 | 267 | чорний / black | 0,065 | 02308 |
| 100x80, 120x80, 150x80, 200x80 | GTA-SN 80 | 70 | 6 | 267 | чорний / black | 0,068 | 02309 |

Зовнішній вигляд виробу може бути змінений виробником (зі збереженням функціоналу) без сповіщення, і може відрізнятися від ілюстрацій, представлених у даному каталозі.
The appearance of the product is subject to change by the manufacturer (with the preservation of functionality) without notice and may differ from the illustrations presented in this catalog.

Фіксатор кабелів (підвищеної жорсткості), TR-E Cables clamp (high rigidity), TR-E



Застосування:

- організація внутрішнього простору кабельного короба – фіксує кабелі всередині короба при відкритій кришці для зручності монтажу (процесу укладання) кабелів у короб.

Монтаж:

- фіксатор встановлюється замиканням на напрямні на бортах короба;
- ребра жорсткості, розташовані по боках фіксатора, вводяться в робоче положення через загинання центральної частини фіксатора та закріплення відповідних замків.

Характеристики:

- матеріал: поліпропілен.

Purpose:

- organization of the internal space of the cable box – keeps the cables inside the box with the cover removed for easy installation (laying process) of cables in the box.

Installation:

- the clamp is established by snapping on guides on sides of a box;
- The stiffeners located on the sides of the latch are brought into working position by bending the central part of the latch and snapping the corresponding locks.

Features:

- material: polypropylene.

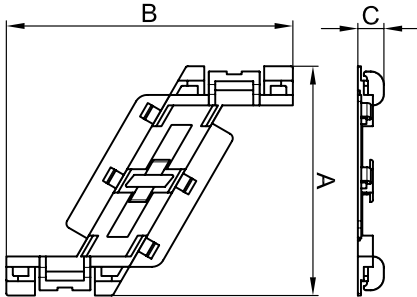

| ТИПОРОЗМІР КОРОБА STANDARD SIZES OF BOXES мм / mm | ТИП ФІКСАТОРА RETAINER TYPE | РОЗМІРИ, мм DIMENSIONS, mm | | | ВАГА, кг/шт. WEIGHT, kg/pc. | КОД CODE |
|---|--------------------------------|-------------------------------|-----|----|--------------------------------|-------------|
| | | A | B | C | | |
| 40x40 | TR-E 40 | 33 | 78 | 10 | 0,005 | 07711 |
| 60x40, 60x60 | TR-E 60 | 47 | 86 | 10 | 0,009 | 07712 |
| 80x40, 80x60 | TR-E 80 | 67 | 100 | 10 | 0,010 | 07713 |
| 100x40, 100x60, 100x80 | TR-E 100 | 88 | 110 | 10 | 0,013 | 07714 |
| 120x40, 120x60, 120x80 | TR-E 120 | 105 | 114 | 10 | 0,016 | 07715 |
| 150x60, 150x80 | TR-E 150 | 135 | 124 | 10 | 0,024 | 07716 |
| 200x60, 200x80 | TR-E 200 | 185 | 140 | 10 | 0,043 | 07717 |

Рамка-супорт на 2 модулі ЕВВ стандарта «45x45», PDA-45N Support frame for 2 modules of wiring devices of standard «45x45», PDA-45N



Застосування:

- організація робочих місць – монтаж електровстановлювальних виробів в пластикові коробки (серії In-liner Classic).

Монтаж:

- рамка-супорт встановлюється на короб з фіксацією на стінках, електровстановлювальні вироби встановлюються в рамку-супорт зовні.

Характеристики:

- матеріал: АБС-пластик і полікарбонат.

Purpose:

- organization of workplaces – installation of wiring accessories in plastic boxes (the In-liner Classic series).

Installation:

- the adapter is installed on the box with fixation on the walls, the wiring devices are installed in the adapter from the outside.

Characteristics:

- material: ABS plastic and polycarbonate.

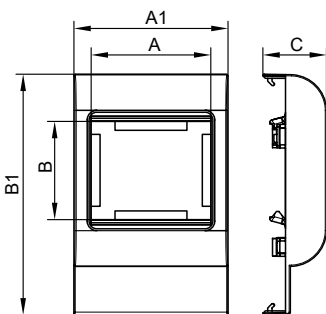

| ТИПОРОЗМІР КОРОБА STANDARD SIZES OF BOXES мм / mm | ТИП РАМКИ-СУПОРТА SUPPORT FRAME TYPE | СТАНДАРТ ЕВВ STANDARD EIP | КІЛЬКІСТЬ МОДУЛІВ NUMBER OF MODULES шт. / pcs. | РОЗМІРИ, мм DIMENSIONS, mm | | | | | КОЛІР COLOR | ВАГА, кг/шт. WEIGHT, kg/pc. | КОД CODE |
|---|---|------------------------------|--|-------------------------------|----|----|-----|------|----------------|--------------------------------------|-------------|
| | | | | A | B | A1 | B1 | C | | | |
| 80x40 80x60 | PDA-45N | 45x45 | 2 | 45 | 45 | 64 | 80 | 26,4 | білий / white | 0,045 | 00513IT |
| 100x40 100x60 100x80 | PDA-45N | 45x45 | 2 | 45 | 45 | 64 | 100 | 26,4 | білий / white | 0,067 | 00514IT |
| 120x40 120x60 120x80 | PDA-45N | 45x45 | 2 | 45 | 45 | 64 | 120 | 26,4 | білий / white | 0,052 | 00515IT |
| 150x60 150x80 | PDA-45N | 45x45 | 2 | 45 | 45 | 64 | 150 | 26,4 | білий / white | 0,052 | 00518IT |

Рамка-супорт на 4 модулі ЕВВ стандарта «45x45», PDA-M4 Support frame for 4 modules of wiring devices of standard «45x45», PDA-M4



Застосування:

- організація робочих місць – монтаж електровстановлювальних виробів в пластикові короби (серії In-liner Classic).

Монтаж:

- рамка-супорт встановлюється на короб з фіксацією на стінках, електровстановлювальні вироби встановлюються в рамку-супорт зовні.

Характеристики:

- матеріал: АБС-пластик і полікарбонат.

Purpose:

- organization of workplaces – installation of wiring accessories in plastic boxes (the In-liner Classic series).

Installation:

- the adapter is installed on the box with fixation on the walls, the wiring devices are installed in the adapter from the outside.

Characteristics:

- material: ABS plastic and polycarbonate.

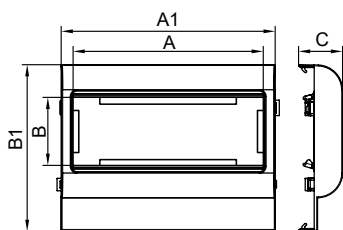

| ТИПОРОЗМІР КОРОВА STANDARD SIZES OF BOXES | ТИП РАМКИ- СУПОРТА SUPPORT FRAME TYPE | ТАНДАРТ ЕВВ STANDARD EIP | КІЛЬКІСТЬ МОДУЛІВ NUMBER OF MODULES | РОЗМІРИ, мм DIMENSIONS, mm | | | | | КОЛІР COLOR | ВАГА, кг/шт. WEIGHT, kg/pc. | КОД CODE |
|---|---|-----------------------------------|--|-------------------------------|------------|-----|-----|------|----------------|--------------------------------------|-------------|
| | | | | мм / mm | шт. / pcs. | A | B | A1 | | | |
| 100x40 100x60 100x80 | PDA-M4 | 45x45 | 4 | 90 | 45 | 115 | 100 | 26,4 | білий / white | 0,084 | 00519IT |
| 120x40 120x60 120x80 | PDA-M4 | 45x45 | 4 | 90 | 45 | 115 | 120 | 26,4 | білий / white | 0,088 | 00520IT |

Рамка-супорт на 8 модулів ЕВВ стандарта «45x45», PDA-M8 Support frame for 8 modules of wiring devices of standard «45x45», PDA-M8



Застосування:

- організація робочих місць – монтаж електровстановлювальних виробів в пластикові короби (серії In-liner Classic).

Монтаж:

- рамка-супорт встановлюється на короб з фіксацією на стінках, електровстановлювальні вироби встановлюються в рамку-супорт зовні.

Характеристики:

- матеріал: АБС-пластик і полікарбонат.

Purpose:

- organization of workplaces – installation of wiring accessories in plastic boxes (the In-liner Classic series).

Installation:

- the adapter is installed on the box with fixation on the walls, the wiring devices are installed in the adapter from the outside.

Characteristics:

- material: ABS plastic and polycarbonate.

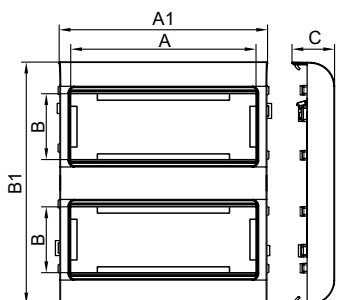

| ТИПОРОЗМІР КОРОВА STANDARD SIZES OF BOXES | ТИП РАМКИ- СУПОРТА SUPPORT FRAME TYPE | ТАНДАРТ ЕВВ STANDARD EIP | КІЛЬКІСТЬ МОДУЛІВ NUMBER OF MODULES | РОЗМІРИ, мм DIMENSIONS, mm | | | | | КОЛІР COLOR | ВАГА, кг/шт. WEIGHT, kg/pc. | КОД CODE |
|---|---|-----------------------------------|--|-------------------------------|------------|-----|-----|----|----------------|--------------------------------------|-------------|
| | | | | мм / mm | шт. / pcs. | A | B | A1 | | | |
| 150x60 150x80 | PDA-M8 | 45x45 | 8 | 90 | 45 | 115 | 153 | 17 | білий / white | 0,044 | 00521IT |

■ Таблиці підбору Selection tables

Таблиці підбору рамок-супортів під ЕВВ стандарту "45x45" до кабель-каналів Selection tables adapters for wiring devices standard "45x45" for cable channels **45x45**



РАМКИ-СУПОРТИ ДЛЯ МОНТАЖУ
ЕЛЕКТРОВСТАНОВЛЮВАЛЬНИХ ВИРОБІВ У КОРОБИ
ADAPTERS FOR INSTALLATION WIRING DEVICES IN CABLE TRUNKINGS

ФІКСАТОР КАБЕЛІВ
ПІДВИЩЕНОЇ ЖОРСТКОСТІ
TR-E
CABLES CLAMPS
INCREASED RIGIDITY
TR-E

| ПЕРЕТИН КАБЕЛЬ-КАНАЛУ CROSS-SECTION OF CABLE CHANNEL | ТИП І РОЗМІР TYPE AND SIZE мм / mm | КОЛІР COLOR | КОД CODE | РАМКИ-СУПОРТИ ДЛЯ МОНТАЖУ ЕЛЕКТРОВСТАНОВЛЮВАЛЬНИХ ВИРОБІВ У КОРОБИ ADAPTERS FOR INSTALLATION WIRING DEVICES IN CABLE TRUNKINGS | | | ФІКСАТОР КАБЕЛІВ ПІДВИЩЕНОЇ ЖОРСТКОСТІ TR-E CABLES CLAMPS INCREASED RIGIDITY TR-E |
|---|--|----------------|-------------|--|---|--|--|
| | | | | PDA-45N 2 модулі / 2 modules 45x45 | PDA-M4 4 модулі / 4 modules 45x45 | PDA-M8 8 модулів / 8 modules 45x45 | |
| | TA-EN 25x30 | білий / white | 00323 | - | - | - | - |
| | TA-EN 40x40 | білий / white | 00324 | - | - | - | 07711 |
| | TA-GN 60x40 | білий / white | 01780 | - | - | - | 07712 |
| | TA-GN 80x40 | білий / white | 01781 | 00513IT | - | - | 07713 |
| | TA-GN 100x40 | білий / white | 01782 | 00514IT | 00519IT | - | 07714 |
| | TA-GN 120x40 | білий / white | 01783 | 00515IT | 00520IT | - | 07715 |
| | TA-GN 60x60 | білий / white | 01784 | - | - | - | 07712 |
| | TA-GN 80x60 | білий / white | 01785 | 00513IT | - | - | 07713 |
| | TA-GN 100x60 | білий / white | 01786 | 00514IT | 00519IT | - | 07714 |
| | TA-GN 120x60 | білий / white | 01787 | 00515IT | 00520IT | - | 07715 |
| | TA-GN 150x60 | білий / white | 01788 | 00518IT | - | 00521IT | 07716 |
| | TA-GN 200x60 | білий / white | 01789 | - | - | - | 07717 |
| | TA-GN 100x80 | білий / white | 01790 | 00514IT | 00519IT | - | 07714 |
| | TA-GN 120x80 | білий / white | 01791 | 00515IT | 00520IT | - | 07715 |
| | TA-GN 150x80 | білий / white | 01792 | 00518IT | - | 00521IT | 07716 |
| | TA-GN 200x80 | білий / white | 01793 | - | - | - | 07717 |

Таблиці підбору мініканалів і аксесуарів Tables selection minichannels and accessories

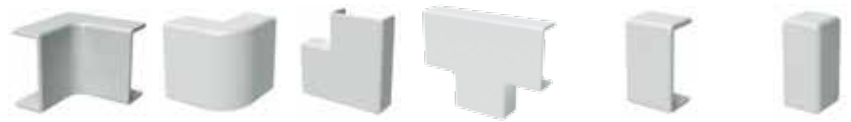

| ПЕРТИН МІНІКАНАЛУ MINICHANNEL SECTION | ТИП І РОЗМІР TYPE AND SIZE | КОЛІР COLOR | КОД CODE | КУТ ВНУТРІШНІЙ AIM INTERNAL CORNER AIM | КУТ ЗОВНІШНІЙ AEM OUTSIDE CORNER AEM | КУТ ПЛАСКИЙ АРМ FLAT CORNER APM | ТРІЙНИК (ВІДВЕДЕННЯ) ІМ T-PIECE (BRANCH) IM | З'ЄДНАННЯ НА СТИК МІНІКАНАЛУ (НАКЛАДКА П-ПОДІБНА) GM MINICHANNEL JOINT (U-SHAPED PLATE) GM | ЗАГЛУШКА ТОРЦЕВА LM END CAP LM |
|---|-------------------------------------|---------------------------|-------------|--|--|--|--|---|--------------------------------------|
| мм / mm | | | | | | | | | |
| | TMR 10x10 | білий / white | 00301 | - | - | - | - | - | - |
| | TMR 12x7 | білий / white | 00369 | - | - | - | - | - | - |
| | TMR 12x12 | білий / white | 00308 | - | - | - | - | - | - |
| | TMR 15x12 | білий / white | 00302 | - | - | - | - | - | - |
| | TMR 16x12 | білий / white | 00312 | - | - | - | - | - | - |
| | TMC 22x10 | білий / white | 00317 | 00386 | 00396 | 00407 | 00525 | 00594 | 00580 |
| | | слонова кістка / ivory | 00317C | 00386C | 00396C | 00407C | 00525C | 00594C | 00580C |
| | TMC 30x10 | білий / white | 00311 | 00387 | 00397 | 00408 | 00527 | 00595 | 00581 |
| | | слонова кістка / ivory | 00311C | 00387C | 00397C | 00408C | 00527C | 00595C | 00581C |
| | TMC 15x17 | білий / white | 00303 | 00390 | 00403 | 00414 | 00535 | 00590 | 00577 |
| | | слонова кістка / ivory | 00303C | 00390C | 00403C | 00414C | 00535C | 00590C | 00577C |
| | TMC 25x17 | білий / white | 00304 | 00391 | 00404 | 00415 | 00536 | 00591 | 00578 |
| | TMC 40x17 | білий / white | 00351 | 00395 | 00406 | 00425 | 00541 | 00597 | 00579 |
| | TMC 40/2x17 | білий / white | 00305 | 00395 | 00406 | 00425 | 00541 | 00597 | 00579 |
| | TMC 50x20 | білий / white | 00313 | 00655 | 00656 | 00654 | 00652 | 00653 | 00651 |
| | | слонова кістка / ivory | 00313C | 00655C | 00656C | 00654C | 00652C | 00653C | 00651C |
| | TMC 50/2x20 | білий / white | 00314 | 00655 | 00656 | 00654 | 00652 | 00653 | 00651 |
| | | слонова кістка / ivory | 00314C | 00655C | 00656C | 00654C | 00652C | 00653C | 00651C |

Таблиці підбору мініканалів і аксесуарів Tables selection minichannels and accessories

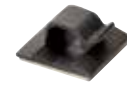

КОРИБКИ РОЗПОДІЛЬНІ
JUNCTION BOXES

ФІКСАТОР КАБЕЛІВ
ВСЕРЕДИНІ
МІНІКАНАЛУ
САМОКЛЕЙНИЙ
SELF-ADHESIVE
CABLE CLAMP INSIDE
THE MINICHANNEL

НОЖИЦІ ДЛЯ
РОЗРІЗАННЯ
МІНІКАНАЛУ,
ТИП 41
MINICHANNEL
SHEARS, TYPE 41

| ПЕРТИН МІНІКАНАЛУ MINICHANNEL SECTION | ТИП І РОЗМІР TYPE AND SIZE мм / mm | КОЛІР COLOR | КОД CODE | КОРИБКИ РОЗПОДІЛЬНІ JUNCTION BOXES | | | | ФІКСАТОР КАБЕЛІВ ВСЕРЕДИНІ МІНІКАНАЛУ САМОКЛЕЙНИЙ SELF-ADHESIVE CABLE CLAMP INSIDE THE MINICHANNEL | НОЖИЦІ ДЛЯ РОЗРІЗАННЯ МІНІКАНАЛУ, ТИП 41 MINICHANNEL SHEARS, TYPE 41 |
|---|--|----------------|-------------|---------------------------------------|------------------------|------------------------|------------------------|--|---|
| | | | | SDMN 75,5x75,5x34 mm | SDN 1 110x110x55 mm | SDN 2 151x151x75 mm | SDN 3 231x231x95 mm | | |
| | TMR 10x10 | білий / white | 00301 | 00677 | 01769 | 01770 | 01771 | - | 01035 |
| | TMR 12x7 | білий / white | 00369 | 00677 | 01769 | 01770 | 01771 | - | 01035 |
| | TMR 12x12 | білий / white | 00308 | 00677 | 01769 | 01770 | 01771 | - | 01035 |
| | TMR 15x12 | білий / white | 00302 | 00677 | 01769 | 01770 | 01771 | - | 01035 |
| | TMR 16x12 | білий / white | 00312 | 00677 | 01769 | 01770 | 01771 | - | 01035 |
| | TMC 22x10 | білий / white | 00317 | 00677 | 01769 | 01770 | 01771 | 25430 | 01035 |
| | TMC 30x10 | білий / white | 00311 | 00677 | 01769 | 01770 | 01771 | 25430 | 01035 |
| | TMC 15x17 | білий / white | 00303 | 00677 | 01769 | 01770 | 01771 | - | 01035 |
| | TMC 25x17 | білий / white | 00304 | 00677 | 01769 | 01770 | 01771 | 25430 | 01035 |
| | TMC 40x17 | білий / white | 00351 | 00677 | 01769 | 01770 | 01771 | 25432 | 01035 |
| | TMC 40/2x17 | білий / white | 00305 | 00677 | 01769 | 01770 | 01771 | - | 01035 |
| | TMC 50x20 | білий / white | 00313 | 00677 | 01769 | 01770 | 01771 | 25436 | 01035 |
| | TMC 50/2x20 | білий / white | 00314 | 00677 | 01769 | 01770 | 01771 | 25436 | 01035 |

Таблиці підбору кабель-каналів і аксесуарів Selection tables for cable ducts and accessories



**З'ЄДНУВАЧ
ОСНОВ
КОРОБІВ,
ВНУТРІШНІЙ
(З ГВИНТАМИ)
GTA-SN**
BOX BASE
CONNECTOR,
INTERNAL
(WITH
SCREWS)
GTA-SN

**ФІКСАТОР
КАБЕЛІВ
УСЕРЕДИНІ
КОРОБА ПІД
КРИШКОЮ**
CABLES CLAMP
INSIDE THE BOX
UNDER THE COVER

**Підвищеної
жорсткості TR-E**
Increased rigidity
TR-E

**БАЗА
САМОКЛЕЙНА
(ОСНОВА)
ДЛЯ МОНТАЖУ
1-2 ХОМУТІВ**
SELF-ADHESIVE
BASE (BASE)
FOR MOUNTING
1-2 CLAMPS

**ХОМУТ З
ДІАМЕТРОМ
ОХОПЛЕННЯ
КАБЕЛІВ
МАКСИМУМ
80 ММ**
CLAMP WITH
A MAXIMUM
DIAMETER OF
80 MM FOR
CABLES

**САМОРИЗИ З ДЮБЕЛЕМ
ДЛЯ МОНТАЖУ ДО СТІНИ**
SELF-TAPPING SCREWS
FOR WALL MOUNTING

**4x30 мм до стіни
з цегли, бетону**
4x30 mm to a brick,
concrete wall

**3,5x50 мм
до гіпсокартону,
плит або бетону**
3.5x50 mm for gypsum
board, slabs or concrete

| ПЕРЕТИН КАБЕЛЬ-КАНАЛУ CROSS-SECTION OF CABLE CHANNEL | ТИП І РОЗМІР TYPE AND SIZE мм / mm | КОЛІР COLOR | КОД CODE | | | | | | |
|---|--|----------------|-------------|-------|-------|-------|-------|-------|---------|
| | TA-EN 25x30 | білий / white | 00323 | - | - | 25467 | 25210 | 06521 | CM06541 |
| | | чорний / black | 00323A | - | - | 25467 | 25210 | 06521 | CM06541 |
| | TA-EN 40x40 | білий / white | 00324 | 02307 | 07711 | 25467 | 25210 | 06521 | CM06541 |
| | TA-GN 60x40 | білий / white | 01780 | 02307 | 07712 | 25467 | 25210 | 06521 | CM06541 |
| | TA-GN 80x40 | білий / white | 01781 | 02307 | 07713 | 25467 | 25210 | 06521 | CM06541 |
| | TA-GN 100x40 | білий / white | 01782 | 02307 | 07714 | 25467 | 25210 | 06521 | CM06541 |
| | TA-GN 120x40 | білий / white | 01783 | 02307 | 07715 | 25467 | 25210 | 06521 | CM06541 |
| | TA-GN 60x60 | білий / white | 01784 | 02308 | 07712 | 25467 | 25210 | 06521 | CM06541 |
| | TA-GN 80x60 | білий / white | 01785 | 02308 | 07713 | 25467 | 25210 | 06521 | CM06541 |
| | TA-GN 100x60 | білий / white | 01786 | 02308 | 07714 | 25467 | 25210 | 06521 | CM06541 |
| | | чорний / black | 01786A | 02308 | 07714 | 25467 | 25210 | 06521 | CM06541 |
| | TA-GN 120x60 | білий / white | 01787 | 02308 | 07715 | 25467 | 25210 | 06521 | CM06541 |
| | TA-GN 150x60 | білий / white | 01788 | 02308 | 07716 | 25467 | 25210 | 06521 | CM06541 |
| | TA-GN 200x60 | білий / white | 01789 | 02308 | 07717 | 25467 | 25210 | 06521 | 06541 |
| | TA-GN 100x80 | білий / white | 01790 | 02309 | 07714 | 25467 | 25210 | 06521 | CM06541 |
| | TA-GN 120x80 | білий / white | 01791 | 02309 | 07715 | 25467 | 25210 | 06521 | CM06541 |
| | TA-GN 150x80 | білий / white | 01792 | 02309 | 07716 | 25467 | 25210 | 06521 | CM06541 |
| | TA-GN 200x80 | білий / white | 01793 | 02309 | 07717 | 25467 | 25210 | 06521 | CM06541 |

Таблиці підбору кабель-каналів і аксесуарів Selection tables for cable ducts and accessories



КУТ ВНУТРІШНІЙ
INTERNAL CORNER



КУТ ЗОВНІШНІЙ
OUTSIDE CORNER



КУТ ПЛАСКИЙ
(L-ПОВОРОТ)
NPAN
ANGLE FLAT
(L-TURN) NPAN



ТРІЙНИК
(Т-ВІДВІД)
NTAN
TEE (T-BRANCH)
NTAN



ЗАГЛУШКА
КОРОБА ТОРЦЕВА
LAN
END BOX CAP LAN

| ПЕРЕТИН КАБЕЛЬ-КАНАЛУ CROSS-SECTION OF CABLE CHANNEL | ТИП І РОЗМІР TYPE AND SIZE мм / mm | КОЛІР COLOR | КОД CODE | Змінний NIAV Variable NIAV | Змінний NEAV Variable NEAV | КУТ ПЛАСКИЙ (L-ПОВОРОТ) NPAN ANGLE FLAT (L-TURN) NPAN | ТРІЙНИК (Т-ВІДВІД) NTAN TEE (T-BRANCH) NTAN | ЗАГЛУШКА КОРОБА ТОРЦЕВА LAN END BOX CAP LAN |
|---|--|----------------|-------------|-------------------------------|-------------------------------|---|---|--|
| | TA-EN 25x30 | білий / white | 00323 | 01721 | 01705 | 01737 | 01753 | 00867 |
| | TA-EN 40x40 | білий / white | 00324 | 01722 | 01706 | 01738 | 01754 | 00868 |
| | TA-GN 60x40 | білий / white | 01780 | 01723 | 01707 | 01739 | 01755 | 00869 |
| | TA-GN 80x40 | білий / white | 01781 | 01724 | 01708 | 01740 | - | 00871 |
| | TA-GN 100x40 | білий / white | 01782 | 01725 | 01709 | 01741 | - | 00873 |
| | TA-GN 120x40 | білий / white | 01783 | 01726 | 01710 | 01742 | 01758 | 00876 |
| | TA-GN 60x60 | білий / white | 01784 | 01727 | 01711 | 01743 | 01759 | 00870 |
| | TA-GN 80x60 | білий / white | 01785 | 01728 | 01712 | 01744 | 01760 | 00872 |
| | TA-GN 100x60 | білий / white | 01786 | 01729 | 01713 | 01745 | 01761 | 00874 |
| | TA-GN 120x60 | білий / white | 01787 | 01730 | 01714 | 01746 | 01762 | 00877 |
| | TA-GN 150x60 | білий / white | 01788 | 01731 | 01715 | 01747 | 01763 | 00879 |
| | TA-GN 200x60 | білий / white | 01789 | 01732 | 01716 | 01748 | 01764 | 00881 |
| | TA-GN 100x80 | білий / white | 01790 | 01733 | 01717 | 01749 | 01765 | 00875 |
| | TA-GN 120x80 | білий / white | 01791 | 01734 | 01718 | 01750 | 01766 | 00878 |
| | TA-GN 150x80 | білий / white | 01792 | 01735 | 01719 | 01751 | 01767 | 00880 |
| | TA-GN 200x80 | білий / white | 01793 | 01736 | 01720 | 01752 | 01768 | 00882 |

Таблиці підбору кабель-каналів і аксесуарів Selection tables for cable ducts and accessories



| ПЕРЕТИН КАБЕЛЬ-КАНАЛУ CROSS-SECTION OF CABLE CHANNEL | ТИП І РОЗМІР TYPE AND SIZE MM / mm | КОЛІР COLOR | КОД CODE | РОЗДІЛЬНИКИ (ПЕРЕГОРОДКИ) DIVIDERS (PARTITIONS) | З'ЄДНАННЯ НА СТИК (НАКЛАДКИ) JOINT CONNECTIONS (OVERLAYS) | РАМКА ДЛЯ ВВЕДЕННЯ КОРОВА В СТЕЛЮ, СТИНУ, ЩИТОК (НАКЛАДКА НА СТИК) RQM | КОРОБКИ РОЗПОДІЛЬНІ (X-ПОДІБНЕ ВІДВЕДЕННЯ) JUNCTION BOXES (X-SHAPED BRANCH) | | |
|---|--|----------------|-------------|--|--|---|--|---------------------|---------------------|
| | | | | ПВХ, SEP-G PVC, SEP-G | НА СТИК КРИШОК GAN ON THE JOINT OF GAN COVERS | FRAME FOR INSERTING THE BOX INTO THE CEILING, WALL, SHIELD (JOINT PLATE) RQM | SDN 1 110x110x55 | SDN 2 151x151x75 | SDN 3 231x231x95 |
| | TA-EN 25x30 | білий / white | 00323 | - | 00883 | - | 01869 | 01870 | 01771 |
| | | чорний / black | 00323A | - | - | - | - | - | - |
| | TA-EN 40x40 | білий / white | 00324 | - | 00884 | - | 01869 | 01870 | 01771 |
| | TA-GN 60x40 | білий / white | 01780 | 09514 | 00885 | 01774 | 01869 | 01870 | 01771 |
| | TA-GN 80x40 | білий / white | 01781 | 09514 | 00886 | 01775 | 01869 | 01870 | 01771 |
| | TA-GN 100x40 | білий / white | 01782 | 09514 | 00887 | 01776 | - | 01870 | 01771 |
| | TA-GN 120x40 | білий / white | 01783 | 09514 | 00888 | 01777 | - | 01870 | 01771 |
| | TA-GN 60x60 | білий / white | 01784 | 01415 | 00885 | 01774 | - | 01870 | 01771 |
| | TA-GN 80x60 | білий / white | 01785 | 01415 | 00886 | 01775 | - | 01870 | 01771 |
| | TA-GN 100x60 | білий / white | 01786 | 01415 | 00887 | 01776 | - | 01870 | 01771 |
| | TA-GN 120x60 | білий / white | 01787 | 01415 | 00888 | 01777 | - | 01870 | 01771 |
| | TA-GN 150x60 | білий / white | 01788 | 01415 | 00889 | 01778 | - | - | 01771 |
| | TA-GN 200x60 | білий / white | 01789 | 01415 | 00890 | 01779 | - | - | 01771 |
| | TA-GN 100x80 | білий / white | 01790 | 02416 | 00887 | 01776 | - | - | 01771 |
| | TA-GN 120x80 | білий / white | 01791 | 02416 | 00888 | 01777 | - | - | 01771 |
| | TA-GN 150x80 | білий / white | 01792 | 02416 | 00889 | 01778 | - | - | 01771 |
| | TA-GN 200x80 | білий / white | 01793 | 02416 | 00890 | 01779 | - | - | 01771 |

Таблиця підбору кабель-каналів за площею внутрішнього поперечного перетину коробів до і після встановлення роздільників

Selection table for cable ducts by the area of the inner cross-section of the ducts before and after installing the separators

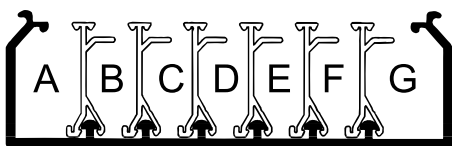

| РОЗМІР КОРОБА BOX SIZE мм / mm | КОД КОРОБА BOX CODE | КОРИСНА ПЛОЩА КОРОБА USEFUL AREA OF THE BOX кв. мм / sq. mm | КОД РОЗДІЛЬНИКА (ПЕРЕГОРОДКИ) SEPARATOR (BAFFLE) CODE | МАКСИМАЛЬНА КІЛЬКІСТЬ РОЗДІЛЬНИКІВ В КОРОБІ MAXIMUM NUMBER OF DIVIDERS IN THE BOX | МАКСИМАЛЬНА КІЛЬКІСТЬ ВІДСІКІВ (СЕКЦІЙ) В КОРОБІ MAXIMUM NUMBER OF COMPARTMENTS (SECTIONS) IN THE BOX | КОРИСНА ПЛОЩА КОЖНОГО ВІДСІКУ (СЕКЦІЇ) КОРОБА, кв. мм USEFUL AREA OF EACH COMPARTMENT (SECTION) OF THE, sq. mm | | | | | | |
|--------------------------------------|------------------------|---|--|--|---|---|------|------|------|------|------|------|
| | | | | | | A | B | C | D | E | F | G |
| 25 x 30 | 00323 | 568 | - | - | 1 | - | - | - | - | - | - | - |
| 40 x 40 | 00324 | 1279 | - | - | 1 | - | - | - | - | - | - | - |
| 60 x 40 | 01780 | 1767 | 09514 | 1 | 2 | 881 | 836 | - | - | - | - | - |
| 80 x 40 | 01781 | 2645 | 09514 | 2 | 3 | 1002 | 520 | 682 | - | - | - | - |
| 100 x 40 | 01782 | 3164 | 09514 | 2 | 3 | 1287 | 520 | 1097 | - | - | - | - |
| 120 x 40 | 01783 | 3840 | 09514 | 4 | 5 | 930 | 520 | 520 | 520 | 700 | - | - |
| 60 x 60 | 01784 | 2866 | 01415 | 1 | 2 | 1442 | 1287 | - | - | - | - | - |
| 80 x 60 | 01785 | 3957 | 01415 | 2 | 3 | 1460 | 980 | 1100 | - | - | - | - |
| 100 x 60 | 01786 | 5063 | 01415 | 2 | 3 | 1947 | 980 | 1682 | - | - | - | - |
| 120 x 60 | 01787 | 6139 | 01415 | 4 | 5 | 1440 | 980 | 980 | 980 | 797 | - | - |
| 150 x 60 | 01788 | 7798 | 01415 | 4 | 5 | 2107 | 980 | 980 | 980 | 1672 | - | - |
| 200 x 60 | 01789 | 10532 | 01415 | 6 | 7 | 2284 | 980 | 980 | 980 | 980 | 980 | 1742 |
| 100 x 80 | 01790 | 7030 | 02416 | 2 | 3 | 2475 | 1440 | 2277 | - | - | - | - |
| 120 x 80 | 01791 | 8510 | 02416 | 4 | 5 | 1439 | 1440 | 1440 | 1440 | 1017 | - | - |
| 150 x 80 | 01792 | 10730 | 02416 | 4 | 5 | 2475 | 1440 | 1440 | 1440 | 2227 | - | - |
| 200 x 80 | 01793 | 14430 | 02416 | 6 | 7 | 2375 | 1440 | 1440 | 1440 | 1440 | 1440 | 2220 |

Характеристика перфорації коробка Characteristics of box perforation



Спеціальна перфорація, сумісна з кріпленням серії M5 Combitech, на дні коробка – для кріплення до стіни.

Special perforation, compatible with the M5 Combitech series mounting, at the bottom of the box – for wall mounting.

Креслення перфорації на основі коробка типу TA-GN системи In-liner Classic: Perforation drawings based on the box type TA-GN system In-liner Classic:

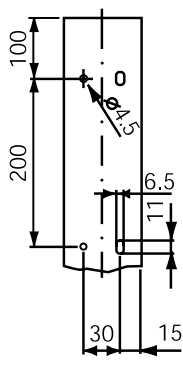

ширина 60 мм
width 60 mm

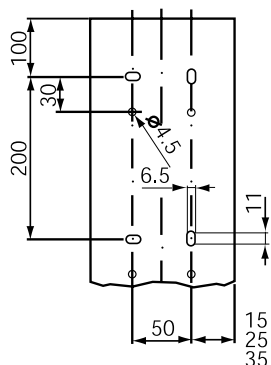

ширина 60, 80, 120 мм
width 60, 80, 120 mm

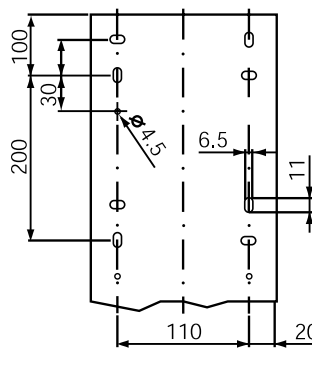

ширина 150 мм
width 150 mm

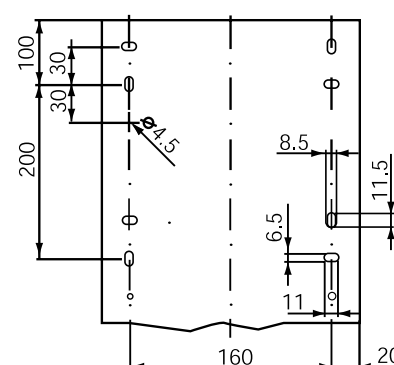

ширина 200 мм
width 200 mm

Універсальне кріплення для монтажу коробів на будь-які стіни – шурупи в комплекті з дюбелями (код CM06541 і код 06521).
Universal mounting for mounting boxes on any wall – screws complete with dowels (code CM06541 and code 06521).

Таблиця підбору переходника з щитка RAM base на кабель-канал In-liner Classic Selection table of the adapter from the RAM base shield to the In-liner Classic cable channel



ЩИТКИ РОЗПОДІЛЬНІ НАСТІННІ МОДУЛЬНІ, БІЛІ,
З ДВЕРЦЯТАМИ,
IP41 (МОДУЛЬНІСТЬ І КОДИ ЩИТКІВ)
WALL-MOUNTED MODULAR DISTRIBUTION BOARDS,
WHITE, WITH A DOOR,
IP41 (MODULARITY AND CODES OF BOARDS)

ЩИТКИ РОЗПОДІЛЬНІ НАСТІННІ МОДУЛЬНІ, СІРІ, З ДВЕРЦЯТАМИ,
IP65 (МОДУЛЬНІСТЬ І КОДИ ЩИТКІВ)
WALL-MOUNTED MODULAR DISTRIBUTION BOXES, GRAY, WITH DOOR,
IP65 (MODULARITY AND CODES OF BOXES)

| ПЕРЕТИН КАБЕЛЬ-КАНАЛУ CROSS-SECTION OF CABLE CHANNEL | ТИП І РОЗМІР TYPE AND SIZE мм / mm | КОЛІР COLOR | КОД CODE | ЩИТКИ РОЗПОДІЛЬНІ НАСТІННІ МОДУЛЬНІ, БІЛІ, З ДВЕРЦЯТАМИ, IP41 (МОДУЛЬНІСТЬ І КОДИ ЩИТКІВ) WALL-MOUNTED MODULAR DISTRIBUTION BOARDS, WHITE, WITH A DOOR, IP41 (MODULARITY AND CODES OF BOARDS) | | | | | ЩИТКИ РОЗПОДІЛЬНІ НАСТІННІ МОДУЛЬНІ, СІРІ, З ДВЕРЦЯТАМИ, IP65 (МОДУЛЬНІСТЬ І КОДИ ЩИТКІВ) WALL-MOUNTED MODULAR DISTRIBUTION BOXES, GRAY, WITH DOOR, IP65 (MODULARITY AND CODES OF BOXES) | | | | | | | | |
|---|--|------------------|-------------|--|--------------------|--------------------|--------------------|--------------------|---|-------------------|-------------------|--------------------|--------------------|--------------------|--------------------|--------------------|---------------------|
| | | | | 8 мод. mod. | 12 мод. mod. | 18 мод. mod. | 24 мод. mod. | 36 мод. mod. | 54 мод. mod. | 4 мод. mod. | 8 мод. mod. | 12 мод. mod. | 18 мод. mod. | 24 мод. mod. | 36 мод. mod. | 54 мод. mod. | 72 мод. mod.. |
| | | | | 84608 | 84612 | 84618 | 84624 | 84636 | 84654 | 85604 | 85608 | 85612 | 85618 | 85624 | 85636 | 85654 | 85672 |
| | TA-EN 25x30 | білий / white | 00323 | - | 87169 | 87169 | 87169 | 87169 | 87169 | - | - | 87166 | 87167 | 87166 | 87167 | 87167 | 87167 |
| | TA-EN 40x40 | білий / white | 00324 | - | 87169 | 87169 | 87169 | 87169 | 87169 | - | - | 87166 | 87167 | 87166 | 87167 | 87167 | 87167 |
| | TA-GN 60x40 | білий / white | 01780 | - | 87169 | 87169 | 87169 | 87169 | 87169 | - | - | 87166 | 87167 | 87166 | 87167 | 87167 | 87167 |
| | TA-GN 80x40 | білий / white | 01781 | - | 87169 | 87169 | 87169 | 87169 | 87169 | - | - | 87166 | 87167 | 87166 | 87167 | 87167 | 87167 |
| | TA-GN 100x40 | білий / white | 01782 | - | 87169 | 87169 | 87169 | 87169 | 87169 | - | - | 87166 | 87167 | 87166 | 87167 | 87167 | 87167 |
| | TA-GN 120x40 | білий / white | 01783 | - | 87169 | 87169 | 87169 | 87169 | 87169 | - | - | 87166 | 87167 | 87166 | 87167 | 87167 | 87167 |
| | TA-GN 60x60 | білий / white | 01784 | - | 87169 | 87169 | 87169 | 87169 | 87169 | - | - | 87166 | 87167 | 87166 | 87167 | 87167 | 87167 |
| | TA-GN 80x60 | білий / white | 01785 | - | 87169 | 87169 | 87169 | 87169 | 87169 | - | - | 87166 | 87167 | 87166 | 87167 | 87167 | 87167 |
| | TA-GN 100x60 | білий / white | 01786 | - | 87169 | 87169 | 87169 | 87169 | 87169 | - | - | 87166 | 87167 | 87166 | 87167 | 87167 | 87167 |
| | TA-GN 120x60 | білий / white | 01787 | - | 87169 | 87169 | 87169 | 87169 | 87169 | - | - | 87166 | 87167 | 87166 | 87167 | 87167 | 87167 |
| | TA-GN 150x60 | білий / white | 01788 | - | 87169 | 87169 | 87169 | 87169 | 87169 | - | - | 87166 | 87167 | 87166 | 87167 | 87167 | 87167 |
| | TA-GN 200x60 | білий / white | 01789 | - | 87169 | 87169 | 87169 | 87169 | 87169 | - | - | 87166 | 87167 | 87166 | 87167 | 87167 | 87167 |
| | TA-GN 100x80 | білий / white | 01790 | - | 87169 | 87169 | 87169 | 87169 | 87169 | - | - | 87166 | 87167 | 87166 | 87167 | 87167 | 87167 |
| | TA-GN 120x80 | білий / white | 01791 | - | 87169 | 87169 | 87169 | 87169 | 87169 | - | - | 87166 | 87167 | 87166 | 87167 | 87167 | 87167 |
| | TA-GN 150x80 | білий / white | 01792 | - | 87169 | 87169 | 87169 | 87169 | 87169 | - | - | 87166 | 87167 | 87166 | 87167 | 87167 | 87167 |
| | TA-GN 200x80 | білий / white | 01793 | - | 87169 | 87169 | 87169 | 87169 | 87169 | - | - | 87166 | 87167 | 87166 | 87167 | 87167 | 87167 |

■ Для нотаток
For notes