



## Шафи з фібергласу Conchiglia (Конкілья)

## Conchiglia fibreglass enclosures

|                            |                           |    |
|----------------------------|---------------------------|----|
| Навісні шафи               | Wall-mounted enclosures   | 57 |
| Підлогові шафи             | Floor enclosures          | 58 |
| Таблиця підбору обладнання | Equipment selection chart | 59 |
| Акcesуари                  | Accessories               | 61 |
| Креслення                  | Drawings                  | 66 |

## ■ Сфера застосування

### Scope of use

#### Шафи з фібергласу Conchiglia Conchiglia fibreglass enclosures



#### Характеристики Characteristics

Корозійстійкість: фіберглас не іржавіє і стійкий до хімічних речовин  
corrosion resistance: fibreglass is resistant to rust and chemical substances

Стійкість до впливів навколишнього середовища та ультрафіолету  
resistance to atmospheric impacts and UV radiation

Термостійкість: від -50 до +90 °C  
heat resistance: -50 to +90 °C

Ступінь захисту: IP55 відповідно до стандартів ДСТУ IEC 60529  
IP55 protection rating according to standards National Standard of Ukraine IEC 60529

Не потребує заземлення оболонки шафи / Enclosure grounding not required

Матеріал корпусу не створює перепон для передачі радіо- й GSM-сигналів  
Frame material creates no interference for radio and GSM signal transmission

Шафа з фібергласу на 25–45 % легша за металеву  
Fibreglass enclosures are 25 to 45 % lighter than metal enclosures

Антивандальна стійкість: ударна міцність IK10 (для дверей та бічних частин шафи), триточкова система замикання, ребриста поверхня (антистикер)  
Tamper resistance: impact resistance IK10 (enclosure doors and sides), three-point locking system, ribbed surface (anti-sticker)

Шафи з фібергласу Conchiglia (Конкілья) призначені для використання в низьковольтних системах розподілу електроенергії, телефонних, газових і водопровідних мережах, світлофорних системах під впливом агресивного середовища.

Шафи Conchiglia виготовляють з високоякісного поліестерного листового матеріалу методом прямого пресування в сталених обігрівальних закритих формах на гідравлічних пресах.

Стандартна шафа має рівень пило- й вологозахисту не нижче IP55. Кліматична зона, де використовують шафи Conchiglia без ризику зниження IP та IK, — ПХЛ1.

ПХЛ1 — експлуатація на відкритому повітрі під впливом будь-яких атмосферних факторів (дощ, злива, сніг, пил при сильному вітрі).

Шафи з полегшеним безрамним конструктивом, що значно прискорює процес зборки і підключення.

Conchiglia сумісні з активним обладнанням світових провідних виробників, їх також можна об'єднувати між собою і створювати універсальні рішення, що задовольняють вимоги найвибагливіших замовників.

Корпус серії Conchiglia (Конкілья) — іновативний продукт в лінійці навісних і підлогових шаф зовнішнього встановлення. Завдяки якості матеріалу шафа використовується в низьковольтних системах розподілу електроенергії, телефонних, газових і водопровідних мережах, світлофорних системах для встановлення у місцях впливу агресивного навколишнього середовища.

#### Використовуються:

Шафи Conchiglia протягом багатьох років використовують в Європі в різних сферах. Перші оболонки були створені спеціально для одного з найбільших енергетичних гігантів Європи — компанії Eni. В подальшому корпуси постійно допрацьовувались і вдосконалювались.

Невпинний контроль якості, а також впровадження сучасних технологій і обладнання забезпечують незмінну високу якість продукції і довгий термін експлуатації.

Conchiglia fibreglass enclosures are intended for use in low-voltage power distribution systems, telephone, gas, and water supply networks, traffic light systems in aggressive environments.

Conchiglia enclosures are made of high quality polyester sheets by compression moulding in heated closed steel moulds with hydraulic presses.

The standard enclosure has the dust and water protection rating not lower than IP55.

The climatic region where Conchiglia enclosures are used without the risk for IP and IK rating downgrade is NF1 (ПХЛ1).

NF1 means operation in the open under any atmospheric impacts (rain, storm, snow, dust in strong wind).

Enclosures feature lightweight frameless design, which significantly accelerates the assembly and connection processes.

Conchiglia enclosures are compatible with active equipment by the world's leading manufacturers. They can also be combined with each other to create versatile solutions that satisfy the most demanding customers.

Conchiglia is an innovative product from the line of wall-mounted and floor enclosures for outdoor installation. Due to its high quality materials, the enclosure can be used within low-voltage power distribution systems, telephone, gas, and water supply networks, traffic light systems for installation in aggressive environments.

#### Scope of use:

Conchiglia enclosures have been used in Europe in various fields for years. Our first enclosures were custom made for one of Europe's largest energy giants – Eni. Later on, enclosures were updated and improved on a regular basis, and are currently in highest demand in the EU countries.

Persistent quality control, introduction of advanced technologies and equipment ensure invariably high quality and long service life of our products.



**Транспортна інфраструктура**  
Transport infrastructure



**Муніципальне господарство**  
Municipal infrastructure



**Переробні виробництва**  
Treatment facilities



**Хімічне виробництво**  
Chemical industry



**Порти та верфі**  
Ports and shipyards



**Харчова промисловість**  
Food industry



**Головні переваги**  
Key advantages



**Безпека**

Фіберглас — діелектрик (клас захисту II), максимально знижує ризик ураження електричним струмом

**Safety**

Fibreglass is a dielectric material (protection rating II) that minimizes the electric shock hazard



**Комфортний монтаж**

Збірна конструкція шаф Conchiglia, легка вага й модульність спрощують монтаж і скорочують час на встановлення.

**Ease of installation**

Lightweight split modular design allows quick and easy installation of Conchiglia enclosures

**Захист від бруду**

Спеціальне ущільнення захищає замок ручки від проникнення бруду

**Protection against dirt**

Special sealant protects the handle lock against ingress of dirt

**Довговічність**

Петлі виконані з неіржавної сталі. Матеріал виготовлення: сталь AISI 304

**Long service life**

Hinges are made of stainless steel. Material: stainless steel AISI 304

**Надійний замок**

Спеціальна конструкція замка забезпечує надійне триточкове замикання. Рігель металевий.

**Ultra secure lock**

Special structure of the lock allows secure three-point locking. Metal lock pin.

**Встановлення в несприятливих середовищах**

Шафи відповідають міжнародним стандартам: ступінь захисту від пилу та вологи — IP55, захист від зовнішніх механічних впливів — IK10, стійкі до впливу бензину та олій, вогнестійкі.

**Installation in adverse environmental conditions**

Enclosures meet international standards: dust and water ingress protection rating IP55, resistance to external mechanical impact – IK10, petrol and oil resistance, fire-resistant.

**Захист від стикерів**

Оригінальна ребриста поверхня має не лише привабливий дизайн, а й запобігає наклеюванню на поверхню різноманітних матеріалів рекламного змісту тощо.

**Anti-sticker protection**

The original ribbed surface features attractive design and is protected against sticking of all sorts of advertising materials.

## Характерні особливості Distinctive features

**Функціональний дизайн:**

• Відмітна особливість шафи — це рельєфний візерунок на передніх дверях і задній стінці, який забезпечує високу механічну міцність, знижує вплив ультрафіолету, захищає від передчасного старіння та гарантує захист від вандалізму.

• Корпуси серії Conchiglia завдяки оригінальному зовнішньому вигляду доречні в будь-якому просторі. Інженери-проектувальники можуть створити рішення будь-якої складності як на промислових об'єктах, так і в межах міста.

**Асортимент:**

• шість варіантів виконання напольних шаф по висоті: 400, 490, 580, 715, 940, 1390 мм;

• п'ять варіантів виконання навісних шаф по висоті: 370, 460, 550, 685, 910 мм;

• два варіанти виконання по ширині: 580 і 685 мм;

• два варіанти виконання по глибині: 330 і 460 мм.

**Універсальність:**

• Модульний конструктив шафи Conchiglia – можливість об'єднувати корпуси між собою для підвищення висоти і глибини. Відповідає високим вимогам до проектування й установки, а геометрична структура дозволяє створювати різноманітні комплексні та індивідуальні рішення.

• Широкий спектр аксесуарів дає можливість раціонально заповнити простір всередині оболонок та оснащувати їх необхідним обладнанням (для газо- і водопостачання, телефонії, управління освітленням та інших сфер використання).

**Functional design:**

• Enclosures feature embossed pattern on the front door and rear wall, which ensures high mechanical strength, reduces UV impact, protects against premature wear and guarantees anti-tampering protection.

• Due to their original exterior, Conchiglia enclosures will suit any space. Design engineers can create solutions of any complexity both at industrial facilities and within the city limits.

**Product range:**

• 6 versions of floor enclosures by height: 400, 490, 580, 715, 940, 1,390 mm;

• 5 versions of wall-mounted enclosures by height: 370, 460, 550, 685, 910 mm;

• 2 versions by width: 580 and 685 mm;

• 2 versions by depth: 330 and 460 mm.

**Versatility:**

• Modular structure of Conchiglia enclosures allows combining different enclosures with each other to increase height or depth. Enclosures meet stringent design and installation requirements, and their geometrical arrangement allows all sorts of complex and individual solutions.

• You can use our wide range of accessories to fill in the enclosures in a rational way and to fit them with necessary equipment (gas and water supply, telephony, lighting control, and other uses).

# ■ Навісні шафи з фібергласу Conchiglia

## Conchiglia wall-mounted fibreglass enclosures



### Застосування:

- для низьковольтних систем автоматизації, розподілу й обліку електроенергії в умовах агресивного навколишнього середовища.

### Матеріал:

- корпус — фіберглас 3–5 мм, RAL 7035;
- монтажна плата — оцинкована сталь до 2 мм (в комплект не входить);
- циліндровий механізм секретності замка (серцевина) — метал;
- ущільнювач — EPDM (етилен-пропіленовий каучук).

### Характерні особливості:

- ступінь пило- й вологозахисту — IP55;
- способ встановлення — на стіну, на опору;
- ступінь ударостійкості — IK10;
- двері реверсивні, встановлюється з правого боку за замовчуванням;
- у дверях встановлена ручка з термопластику з замком під ключ.

### Комплект поставки:

- елементи корпусу, ручка, замок, монтажні аксесуари.

### Креслення:

- стор. 66.

### Purpose:

- for low-voltage automation, power distribution and metering systems installed in aggressive environments.

### Material:

- frame: fibreglass 3–5 mm, RAL 7035;
- mounting plate: galvanized steel up to 2 mm (not included);
- cylinder lock security mechanism (core): metal;
- sealant: EPDM (ethylene-propylene rubber).

### Distinctive features:

- dust and water ingress protection rating — IP55;
- installation method: wall-mounted, supported;
- impact resistance — IK10;
- reversible door, installed on the right side by default;
- door has a thermoplastic handle with a key lock.

### Scope of delivery:

- frame elements, handle, lock, fasteners.

### Drawing:

- p. 66.

| ГЛИБИНА<br>DEPTH | РОЗМІРИ ШАФИ, мм<br>ENCLOSURE DIMENSIONS, mm |                 | СТУПІНЬ ЗАХИСТУ<br>PROTECTION RATING | КОД ШАФИ<br>В ЗІБРАНІЙ ВИГЛЯДІ<br>ASSEMBLED ENCLOSURE<br>CODE |
|------------------|--|-----------------|--------------------------------------|---|
|                  | ВИСОТА<br>HEIGHT                             | ШИРИНА<br>WIDTH |                                      |   |
| 330              | 370  | 580             | IP55                                 | 077501906   |
|                  | 460  | 685             | IP55                                 | 077702900   |
|                  | 550  | 580             | IP55                                 | 077503902   |
|                  | 685  | 685             | IP55                                 | 077704906   |
|                  | 910  | 580             | IP55                                 | 077505907   |
|                  | 910  | 685             | IP55                                 | 077705903   |
| 460              | 460  | 685             | IP55                                 | 077712909   |
|                  | 550  | 580             | IP55                                 | 077513901   |
|                  | 685  | 685             | IP55                                 | 077714905   |
|                  | 910  | 580             | IP55                                 | 077515906   |
|                  | 910  | 685             | IP55                                 | 077715902   |



# ■ Підлогові шафи из фібергласу Conchiglia

## Conchiglia floor fibreglass enclosures



### Застосування:

- для низьковольтних систем автоматизації, розподілу й обліку електроенергії в несприятливих умовах агресивного навколишнього середовища.

### Матеріал:

- корпус — фіберглас 3–5 мм, RAL 7035;
- монтажна плата — оцинкована сталь до 2 мм (в комплект не входить);
- циліндровий механізм секретності замка — метал;
- ущільнювач — EPDM (етилен-пропіленовий каучук).

### Характерні особливості:

- ступінь пило- й вологозахисту — IP55;
- спосіб встановлення — на підлогу, в фундамент;
- ударна міцність — IK10;
- двері реверсивні, встановлюються з правого боку за замовчуванням;
- у дверях встановлена ручка з термопластику з замком під ключ.

### Комплект поставки:

- елементи корпусу, ручка, замок, монтажні аксесуари.

### Креслення:

- стор. 67.

### Purpose:

- for low-voltage automation, power distribution and metering systems installed in aggressive environments.

### Material:

- frame: fibreglass 3–5 mm, RAL 7035;
- mounting plate: galvanized steel up to 2 mm (not included);
- cylinder lock security mechanism: metal;
- sealant: EPDM (ethylene-propylene rubber).

### Distinctive features:

- dust and water ingress protection rating — IP55;
- installation method: floor-mounted, flush with foundation;
- impact resistance – IK10;
- reversible door, installed on the right side by default;
- door has a thermoplastic handle with a key lock.

### Scope of delivery:

- frame elements, handle, lock, fasteners.

### Drawing:

- p. 67.

| ГЛИБИНА<br>DEPTH | РОЗМІРИ ШАФИ, мм<br>ENCLOSURE DIMENSIONS, mm |                 | СТУПІНЬ ЗАХИСТУ<br>PROTECTION RATING | КОД ШАФИ<br>В ЗІБРАНІЙ ВИГЛЯДІ<br>ASSEMBLED ENCLOSURE<br>CODE |
|------------------|--|-----------------|--------------------------------------|---|
|                  | ВИСОТА<br>HEIGHT                             | ШИРИНА<br>WIDTH |                                      |   |
| 330              | 400  | 580             | IP55                                 | 077500106   |
|                  | 490  | 685             | IP55                                 | 077702108   |
|                  | 580  | 580             | IP55                                 | 077503100   |
|                  | 715  | 685             | IP55                                 | 077704104   |
|                  | 940  | 580             | IP55                                 | 077505105   |
|                  | 940  | 685             | IP55                                 | 077705101   |
|                  | 1390   | 580             | IP55                                 | 077508109   |
|                  | 1390   | 685             | IP55                                 | 077708105   |
| 460              | 490  | 685             | IP55                                 | 077712107   |
|                  | 580  | 580             | IP55                                 | 077513109   |
|                  | 715  | 685             | IP55                                 | 077714103   |
|                  | 940  | 580             | IP55                                 | 077515104   |
|                  | 940  | 685             | IP55                                 | 077715100   |
|                  | 1390   | 580             | IP55                                 | 077518108   |
|                  | 1390   | 685             | IP55                                 | 077718104   |

# ■ Таблиця підбору обладнання Equipment selection chart

## Навісні шафи з фібергласу Wall-mounted fibreglass enclosures



РОЗМІРИ ШАФИ, мм  
ENCLOSURE DIMENSIONS, mm

АКСЕСУАРИ\*  
ACCESSORIES\*

| ГЛИБИНА<br>DEPTH | ВИСОТА<br>HEIGHT | ШИРИНА<br>WIDTH | КОД ШАФИ<br>ENCLOSURE<br>CODE | МОНТАЖНІ<br>ПЛАТИ<br>MOUNTING<br>PLATES | ГОРИЗОНТАЛЬНІ<br>НАПРЯМНІ<br>HORIZONTAL<br>GUIDES | ВЕРТИКАЛЬНІ<br>СТІЙКИ<br>VERTICAL<br>RACKS | НАБІР ДЛЯ<br>ВСТАНОВЛЕННЯ<br>МОДУЛЬНОГО<br>ОБЛАДНАННЯ**<br>INSTALLATION<br>KIT FOR<br>MODULAR<br>EQUIPMENT** | РАМА ДЛЯ<br>ТЕЛЕКОМУНІКАЦІЙНОГО<br>ОБЛАДНАННЯ 19"<br>TELECOMMUNICATION<br>EQUIPMENT<br>FRAME 19" | КРИПЛЕННЯ<br>НА СТОВП***<br>POLE<br>FIXTURE*** | КРОНШТЕЙНИ<br>ДЛЯ<br>НАСТІННОГО<br>МОНТАЖУ<br>WALL-<br>MOUNTING<br>BRACKETS |
|------------------|------------------|-----------------|-------------------------------|---|---|--|--|--|--|---|
|                  | 370              |                 | 077501906                     | 095775011                               | 095770905   | 095770012                                  | 095775706<br>095775623<br>095775805  | –  | 095770970                                      | 095770939   |
|                  | 550              | 580             | 077503902                     | 095775037                               | 095770905   | 095770038                                  | 095775722<br>095775623<br>095775821  | –  | 095770970                                      | 095770939   |
| 330              | 910              |                 | 077505907                     | 095775052                               | 095770905   | 095770046                                  | 095775748<br>095775623<br>095775813  | –  | 095770970                                      | 095770939   |
|                  | 460              |                 | 077702900                     | 095777017                               | 095770905   | 095770020                                  | 095777702<br>095777629<br>095777801  | 095777645  | 095770988                                      | 095770939   |
|                  | 685              | 685             | 077704906                     | 095777025                               | 095770905   | 095770046                                  | 095777710<br>095777629<br>095777819  | 095777652  | 095770988                                      | 095770939   |
|                  | 910              |                 | 077705903                     | 095777033                               | 095770905   | 095770053                                  | 095777728<br>095777629<br>095777801  | 095777660  | 095770988                                      | 095770939   |
|                  | 550              | 580             | 077513901                     | 095775037                               | 095770913   | 095770038                                  | 095775722<br>095775623<br>095775821  | –  | 095770970                                      | 095770939   |
|                  | 910              |                 | 077515906                     | 095775052                               | 095770913   | 095770053                                  | 095775748<br>095775623<br>095775813  | –  | 095770970                                      | 095770939   |
| 460              | 460              |                 | 077712909                     | 095777017                               | 095770913   | 095770020                                  | 095777702<br>095777629<br>095777801  | 095777645  | 095770988                                      | 095770939   |
|                  | 685              | 685             | 077714905                     | 095777025                               | 095770913   | 095770046                                  | 095777710<br>095777629<br>095777819  | 095777652  | 095770988                                      | 095770939   |
|                  | 910              |                 | 077715902                     | 095777033                               | 095770913   | 095770053                                  | 095777728<br>095777629<br>095777801  | 095777660  | 095770988                                      | 095770939   |

\* Використовують лише з вертикальними стійками і горизонтальними напрямними.

\* For use with vertical racks and horizontal guides only.

\*\* Кількість і тип накладних панелей і монтажних рам уточнюйте на сторінці опису аксесуарів (стор. 62-63).

\*\* See accessory description page for quantity and type of cover plates and mounting frames (p. 62-63).

\*\*\* Використовують лише з кронштейнами для настінного монтажу.

\*\*\* For use with wall mounting brackets only.

## Підлогові шафи з фібергласу Floor fibreglass enclosures

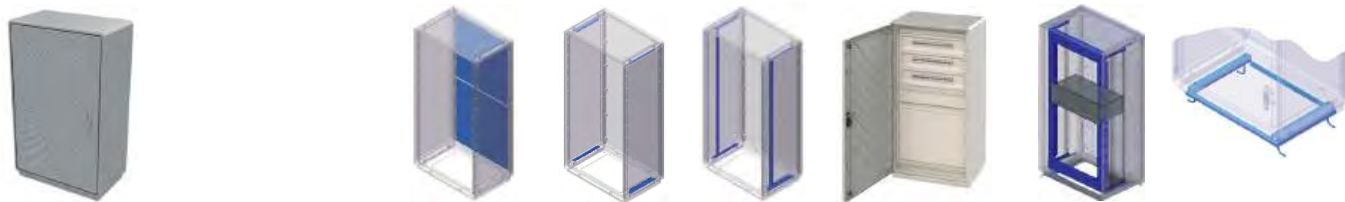

РОЗМІРИ ШАФИ, мм  
ENCLOSURE DIMENSIONS, mm

АКСЕСУАРИ\*  
ACCESSORIES\*

| ГЛИБИНА<br>DEPTH | ВИСОТА<br>HEIGHT | ШИРИНА<br>WIDTH | КОД ШАФИ<br>ENCLOSURE CODE | МОНТАЖНІ ПЛАТИ<br>MOUNTING PLATES | ГОРИЗОНТАЛЬНІ<br>НАПРЯМНІ<br>HORIZONTAL<br>GUIDES | ВЕРТИКАЛЬНІ<br>СТІЙКИ<br>VERTICAL RACKS | НАБІР ДЛЯ<br>ВСТАНОВЛЕННЯ<br>МОДУЛЬНОГО<br>ОБЛАДНАННЯ**<br>INSTALLATION<br>KIT FOR<br>MODULAR<br>EQUIPMENT** | РАМА ДЛЯ<br>ТЕЛЕКОМУНІКАЦІЙНОГО<br>ОБЛАДНАННЯ 19"<br>TELECOMMUNICATION<br>EQUIPMENT<br>FRAME 19" | РАМА ДЛЯ<br>КРІПЛЕННЯ<br>В БЕТОН<br>CONCRETE FIXING<br>FRAME |           |
|------------------|------------------|-----------------|----------------------------|-----------------------------------|---|---|--|--|--|-----------|
| 330              | 400              | 580             | 077500106                  | 095775011                         | 095770905   | 095770012                               | 095775706<br>095775623<br>095775805  | –  | 095775300  |           |
|                  | 580              |                 | 077503100                  | 095775037                         | 095770905   | 095770038                               | 095775722<br>095775623<br>095775821  | –  | 095775300  |           |
|                  | 940              |                 | 077505105                  | 095775052                         | 095770905   | 095770046                               | 095775748<br>095775623<br>095775813  | –  | 095775300  |           |
|                  | 1390             | 685             | 077508109                  | 095775078                         | 095770905   | 095770087                               | 095775763<br>095775623<br>095775839  | –  | 095775300  |           |
|                  | 490              |                 | 077702108                  | 095777017                         | 095770905   | 095770038                               | 095777702<br>095777629<br>095777801  | 095777645  | 095775359  |           |
|                  | 715              |                 | 077704104                  | 095777025                         | 095770905   | 095770046                               | 095777710<br>095777629<br>095777819  | 095777652  | 095775359  |           |
|                  | 940              |                 | 077705101                  | 095777033                         | 095770905   | 095770046                               | 095777728<br>095777629<br>095777801  | 095777660  | 095775359  |           |
|                  | 1390             | 077708105       | 095777058                  | 095770905                         | 095770087   | 095777744<br>095777629<br>095777819     | 095777686  | 095775359  |  |           |
|                  | 460              | 580             | 580                        | 077513109                         | 095775037   | 095770913                               | 095770038  | 095775722<br>095775623<br>095775821  | –  | 095777306 |
|                  |                  | 940             |                            | 077515104                         | 095775052   | 095770913                               | 095770046  | 095775748<br>095775623<br>095775813  | –  | 095777306 |
| 1390             |                  | 077518108       |                            | 095775078                         | 095770913   | 095770087                               | 095775763<br>095775623<br>095775839  | –  | 095777306  |           |
| 490              |                  | 685             | 077712107                  | 095777017                         | 095770913   | 095770038                               | 095777702<br>095777629<br>095777801  | 095777645  | 095777355  |           |
| 715              | 077714103        |                 | 095777025                  | 095770913                         | 095770046   | 095777710<br>095777629<br>095777819     | 095777652  | 095777355  |  |           |
| 940              | 077715100        |                 | 095777033                  | 095770913                         | 095770046   | 095777728<br>095777629<br>095777801     | 095777660  | 095777355  |  |           |
| 1390             | 077718104        |                 | 095777058                  | 095770913                         | 095770087   | 095777744<br>095777629<br>095777819     | 095777686  | 095777355  |  |           |

\* Використовують лише з вертикальними стійками й горизонтальними напрямними.

\* For use with vertical racks and horizontal guides only.

\*\* Кількість і тип накладних панелей і монтажних рам з'ясовуйте на сторінці опису аксесуарів (стор. 62-63).

\*\* See accessory description page for quantity and type of cover plates and mounting frames (p. 62-63).



## ■ Аксесуари Accessories

### Монтажна плата Mounting plate

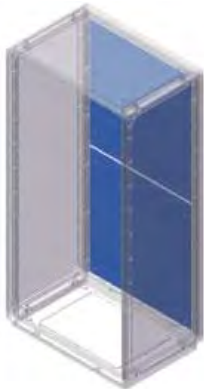

**Застосування:**

- монтаж обладнання.

**Матеріал:**

- оцинкована сталь 2 мм.

**Комплект поставки:**

- монтажна плата, кріплення, монтажні аксесуари.

**Креслення:**

- стор. 73.

**Purpose:**

- installation of equipment.

**Material:**

- galvanized steel, 2 mm.

**Scope of delivery:**

- mounting plate, fasteners.

**Drawing:**

- p. 73.

| РОЗМІРИ ШАФИ, мм<br>ENCLOSURE DIMENSIONS, mm                              |                 | РОЗМІРИ МОНТАЖНОЇ ПЛАТИ, мм<br>MOUNTING PLATE DIMENSIONS, mm |                 | КОД<br>CODE |
|---|-----------------|--|-----------------|-------------|
| ВИСОТА<br>НАВІСНА/ПІДЛОГОВА<br>HEIGHT, WALL-<br>MOUNTED/FLOOR-<br>MOUNTED | ШИРИНА<br>WIDTH | ВИСОТА<br>HEIGHT   | ШИРИНА<br>WIDTH |             |
| 370/400   | 580             | 265  | 455             | 095775011   |
| 550/580   | 580             | 445  | 455             | 095775037   |
| 910/940   | 580             | 805  | 455             | 095775052   |
| -/1390  | 580             | 620x2  | 455             | 095775078*  |
| 460/490   | 685             | 355  | 560             | 095777017   |
| 685/715   | 685             | 580  | 560             | 095777025   |
| 910/940   | 685             | 805  | 560             | 095777033   |
| -/1390  | 685             | 620x2  | 560             | 095777058*  |

### Комплект для кріплення монтажної плати до стійок Rack fastening kit



**Застосування:**

- кріплення монтажної плати до стійок.

**Матеріал:**

- сталь 2 мм.

**Комплект поставки:**

- 4 кронштейни, монтажні аксесуари.

**Креслення:**

- стор. 73.

**Purpose:**

- fastening of the mounting plate to the racks.

**Material:**

- steel, 2 mm.

**Scope of delivery:**

- 4 brackets, anchors, fasteners.

**Drawing:**

- p. 73.

| КІЛЬКІСТЬ КРОНШТЕЙНІВ<br>NO. OF BRACKETS | КОД<br>CODE |
|--|-------------|
| 4  | 095770921   |

### Опорні напрямні Ladder guides



**Застосування:**

- монтаж вертикальних стійок.

**Матеріал:**

- оцинкована сталь 2 мм.

**Комплект поставки:**

- 2 напрямні, монтажні аксесуари.

**Креслення:**

- стор. 74.

**Purpose:**

- installation of vertical racks.

**Material:**

- galvanized steel, 2 mm.

**Scope of delivery:**

- 2 guides, fasteners.

**Drawing:**

- p. 74.

| ШИРИНА ШАФИ<br>CABINET WIDTH<br>mm | КОД<br>CODE |
|------------------------------------|-------------|
| 330                                | 095770905   |
| 460                                | 095770913   |

\* МП складається з двох рівних частин висотою 620 мм, замовляти необхідно 2 шт.

\* Mounting plate consists of two equal parts 620 mm high (order 2 pcs).

## Вертикальні стійки Vertical racks



### Застосування:

- монтаж обладнання.

### Матеріал:

- оцинкована сталь 2 мм.

### Комплект поставки:

- 2 стійки, монтажні аксесуари.

### Креслення:

- стор. 75.

### Purpose:

- installation of equipment.

### Material:

- galvanized steel, 2 mm.

### Scope of delivery:

- 2 racks, fasteners.

### Drawing:

- p. 75.

| ВИСОТА ШАФИ, мм<br>ENCLOSURE HEIGHT, mm |                           | КОД<br>CODE   |
|---|---------------------------|---------------|
| НАВІСНА / WALL-MOUNTED                  | ПІДЛОГОВА / FLOOR-MOUNTED | 1 шт. / 1 pce |
| 370                                     | 400                       | 095770012     |
| 460                                     | 490                       | 095770020     |
| 550                                     | 580                       | 095770038     |
| 685                                     | 715                       | 095770046     |
| 910                                     | 940                       | 095770053     |
| –                                       | 1390                      | 095770087     |

## Рамка для накладної панелі Cover plate frame



### Застосування:

- встановлення накладної панелі.

### Матеріал:

- самозгасний термопластик, колір сірий, RAL 7035.

### Комплект поставки:

- рамка, монтажні аксесуари.

### Креслення:

- стор. 74.

### Purpose:

- installation of the cover plate.

### Material:

- self-extinguishing thermoplastic, grey, RAL 7035.

### Scope of delivery:

- frame, fasteners.

### Drawing:

- p. 74.

### Колір сірий, RAL 7035 / Colour – grey, RAL 7035

| РОЗМІРИ ШАФИ, мм<br>ENCLOSURE DIMENSIONS, mm |                 | КІЛЬКІСТЬ<br>ВСТАНОВЛЮВАЛЬНИХ<br>ПАНЕЛЕЙ<br>NO.<br>OF MOUNTED<br>PANELS | МАКС. КІЛЬКІСТЬ<br>МОДУЛІВ<br>MAX. NO. OF MODULES | КОД<br>CODE |
|--|-----------------|---|---|-------------|
| ВИСОТА<br>HEIGHT                             | ШИРИНА<br>WIDTH |   |   |             |
| 400  | 580             | 1   | 24  | 095775706   |
| 490  | 685             | 2   | 58  | 095777702   |
| 580  | 580             | 3   | 72  | 095775722   |
| 715  | 685             | 3   | 87  | 095777710   |
| 940  | 580             | 4   | 96  | 095775748   |
| 940  | 685             | 4   | 116   | 095777728   |
| 1390   | 580             | 6   | 144   | 095775763   |
| 1390   | 685             | 6   | 174   | 095777744   |

## Накладна панель Cover plate



### Застосування:

- обмеження доступу, встановлення модульного обладнання.

### Матеріал:

- самозгасний термопластик, колір сірий, RAL 7035.

### Комплект поставки:

- панель, монтажні аксесуари.

### Креслення:

- стор. 75.

### Purpose:

- access restriction, installation of modular equipment.

### Material:

- self-extinguishing thermoplastic, grey, RAL 7035.

### Scope of delivery:

- panel, fasteners.

### Drawing:

- p. 75.

### Колір сірий, RAL 7035 / Colour – grey, RAL 7035

| РОЗМІРИ ШАФИ<br>ENCLOSURE<br>DIMENSIONS<br>mm | ТИП ПАНЕЛІ<br>PANEL TYPE | КІЛЬКІСТЬ МОДУЛІВ<br>NO. OF MODULES | КОД<br>CODE |
|---|--------------------------|-------------------------------------|-------------|
| 580   | суцільна / solid         | –                                   | 095775607   |
|   | перфорована / slotted    | 24                                  | 095775623   |
| 685   | суцільна / solid         | –                                   | 095777603   |
|   | перфорована / slotted    | 29                                  | 095777629   |

## Монтажна рама Mounting frame



### Застосування:

- монтаж модульного обладнання.

### Матеріал:

- сталь 2 мм.

### Комплект поставки:

- монтажна рама в розібраному вигляді, монтажні аксесуари.

### Креслення:

- стор. 76.

### Purpose:

- installation of modular equipment.

### Material:

- steel, 2 mm.

### Scope of delivery:

- mounting frame (disassembled), fasteners.

### Drawing:

- p. 76.

| ВИСОТА<br>HEIGHT | ШИРИНА<br>WIDTH | НЕОБХІДНА КІЛЬКІСТЬ<br>NECESSARY QTY | КОД<br>CODE |
|------------------|-----------------|--------------------------------------|-------------|
| mm               | mm              | шт. / pcs                            |             |
| 400              | 580             | 1                                    | 095775805   |
| 490              | 685             | 1                                    | 095777801   |
| 580              | 580             | 1                                    | 095775821   |
| 715              | 685             | 1                                    | 095777819   |
| 940              | 580             | 2                                    | 095775813   |
| 940              | 685             | 2                                    | 095777801   |
| 1390             | 580             | 2                                    | 095775839   |
| 1390             | 685             | 2                                    | 095777819   |

## Комплект для кріплення монтажної плати до монтажної рами Mounting frame fastening kit



### Застосування:

- монтаж обладнання.

### Матеріал:

- сталь 2 мм.

### Комплект поставки:

- 1 монтажна плата, 4 кронштейни, монтажні аксесуари.

### Креслення:

- стор. 77.

### Purpose:

- installation of equipment.

### Material:

- steel, 2 mm.

### Scope of delivery:

- 1 mounting plate, 4 brackets, fasteners.

### Drawing:

- p. 77.

| ВИСОТА<br>HEIGHT | ШИРИНА<br>WIDTH | ГЛИБИНА<br>DEPTH | ВІДСТАНЬ<br>МОНТАЖНА<br>РАМА/ПАНЕЛЬ<br>MOUNTING<br>FRAME/PANEL<br>DISTANCE | КОД МОНТАЖНОЇ<br>РАМИ<br>MOUNTING FRAME<br>CODE | КОД КОМПЛЕКТУ<br>KIT CODE |
|------------------|-----------------|------------------|--|---|---------------------------|
| mm               | mm              | mm               | mm   |   |                           |
| 400              | 580             | 330              | 85   | 095775805                                       | 095775854                 |
| 490              | 685             | 330              | 85   | 095777801                                       | 095777865                 |
|                  |                 | 460              | 215  |   | 095777868                 |
| 580              | 580             | 330              | 85   | 095775821                                       | 095775870                 |
|                  |                 | 460              | 215  |   | 095775912                 |
| 715              | 685             | 330              | 85   | 095777819                                       | 095777850                 |
|                  |                 | 460              | 215  |   | 095777884                 |
| 940              | 580             | 330              | 85   | 095775813                                       | 095775862                 |
|                  |                 | 460              | 215  |   | 095775904                 |
| 940              | 685             | 330              | 85   | 095777801                                       | 095777865                 |
|                  |                 | 460              | 215  |   | 095777868                 |
| 1390             | 580             | 330              | 85   | 095775839                                       | 095775888                 |
|                  |                 | 460              | 215  |   | 095775920                 |
| 1390             | 685             | 330              | 85   | 095777819                                       | 095777850                 |
|                  |                 | 460              | 215  |   | 095777884                 |

## Рама для встановлення телекомунікаційного обладнання 19 Telecommunication equipment frame 19

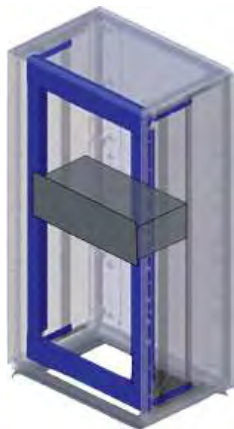

### Застосування:

- для встановлення обладнання 19 дюймів в шафи серії Conchiglia.

### Матеріал:

- сталь пофарбована RAL7035.

### Характерні особливості:

- рама з цілісною конструкцією, що додає жорсткості;
- можливе встановлення часткової рами;
- використовують лише з горизонтальними напрямними і чотирма вертикальними стійками (в комплект не входять);
- лише в шафах шириною 685 мм.

### Комплект поставки:

- елементи рами, встановлювальні кронштейни, елементи для кріплення.

### Purpose:

- installation of 19-inch equipment into Conchiglia enclosures.

### Material:

- painted steel, RAL7035.

### Distinctive features:

- solid stiffening frame;
- partial frame may be installed;
- for use with horizontal guides and 4 vertical racks only (not included);
- for use in 685 mm enclosures only.

### Scope of delivery:

- frame elements, installation brackets, fasteners.

| ВИСОТА ШАФИ, мм<br>ENCLOSURE HEIGHT, mm |                           | КІЛЬКІСТЬ ЮНІТІВ<br>NO. OF UNITS | КОД<br>CODE   |
|---|---------------------------|----------------------------------|---------------|
| НАВІСНА / WALL-MOUNTED                  | ПІДЛЮГОВА / FLOOR-MOUNTED | шт. / pcs                        | 1 шт. / 1 pcs |
| 460                                     | 490                       | 20                               | 095770012     |
| 685                                     | 715                       | 35                               | 095770020     |
| 910                                     | 940                       | 60                               | 095770038     |
| –                                       | 1390                      | 80                               | 095770046     |

## Рама для кріплення шафи до підлоги Floor mounting frame

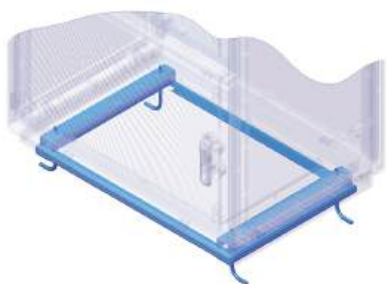

### Застосування:

- кріплення шаф до бетонної підлоги.

### Матеріал:

- сталь 2 мм.

### Комплект поставки:

- рама, 4 спеціальних болти, монтажні аксесуари.

### Креслення:

- стор. 78.

### Purpose:

- concrete floor mounting of enclosures.

### Material:

- steel, 2 mm.

### Scope of delivery:

- frame, 4 special bolts, fasteners.

### Drawing:

- p. 78.

| ГЛУБИНА<br>DEPTH | ШИРИНА<br>WIDTH | РАМА ДЛЯ КРІПЛЕННЯ ДО ПІДЛОГИ<br>FLOOR MOUNTING FRAME |
|------------------|-----------------|---|
| mm               | mm              |   |
| 330              | 580             | 095775300   |
|                  | 685             | 095777306   |
| 460              | 580             | 095775359   |
|                  | 685             | 095777355   |

## Кронштейн для настінного монтажу Wall-mounting bracket



### Застосування:

- кріплення шафи на стіну.

### Матеріал:

- сталь 2 мм.

### Комплект поставки:

- 4 кронштейни, монтажні аксесуари.

### Креслення:

- стор. 78.

### Purpose:

- wall mounting of enclosures.

### Material:

- steel, 2 mm.

### Scope of delivery:

- 4 brackets, anchors, fasteners.

### Drawing:

- p. 78.

| КІЛЬКІСТЬ КРОНШТЕЙНІВ<br>NO. OF BRACKETS | КОД<br>CODE |
|--|-------------|
| 4  | 095770939   |



## Кріплення навісних шаф на опору Fastening of wall-mounted enclosures to supports



### Застосування:

- для кріплення шаф Conchiglia на опору.

### Матеріал:

- сталь пофарбована RAL9005.

### Характерні особливості:

- рама складається з металевих профілів зі спеціальним посадковим місцем під опору;
- можливе використання декількох комплектів для збільшення тримальної здатності;
- використовують лише з кронштейнами для настінного монтажу.

### Комплект поставки:

- два профілі для кріплення шафи до стовпа, стрічка й замки з неіржавної сталі, кріпильні елементи.

### Purpose:

- fastening of Conchiglia enclosures to supports.

### Material:

- painted steel, RAL9005.

### Distinctive features:

- frame consists of metal shapes with a special mounting seat for the support;
- several kits can be used for increased bearing capacity;
- for use with wall mounting brackets only.

### Scope of delivery:

- two shapes for pole fastening, band and locks of stainless steel, fasteners.

| ШИРИНА ШАФИ<br>CABINET WIDTH | КОД<br>CODE |
|------------------------------|-------------|
| mm                           |             |
| 580                          | 095770970   |
| 685                          | 095770988   |

# ■ Креслення Drawings

## Настінні шафи з фібергласу Conchiglia Conchiglia wall-mounted fibreglass enclosures

| РОЗМІРИ ШАФИ, мм<br>ENCLOSURE DIMENSIONS, mm |                  |                 | КОД ШАФИ В ЗІБРАНОМУ ВИГЛЯДІ<br>ASSEMBLED ENCLOSURE CODE |
|--|------------------|-----------------|--|
| ГЛИБИНА<br>DEPTH                             | ВИСОТА<br>HEIGHT | ШИРИНА<br>WIDTH |  |
| Р  | Н                | Л               |  |
| 330  | 370              | 580             | 077501906  |
|  | 460              | 685             | 077702900  |
|  | 550              | 580             | 077503902  |
|  | 685              | 685             | 077704906  |
|  | 910              | 580             | 077505907  |
|  | 910              | 685             | 077705903  |
| 460  | 460              | 685             | 077712909  |
|  | 550              | 580             | 077513901  |
|  | 685              | 685             | 077714905  |
|  | 910              | 580             | 077515906  |
|  | 910              | 685             | 077715902  |

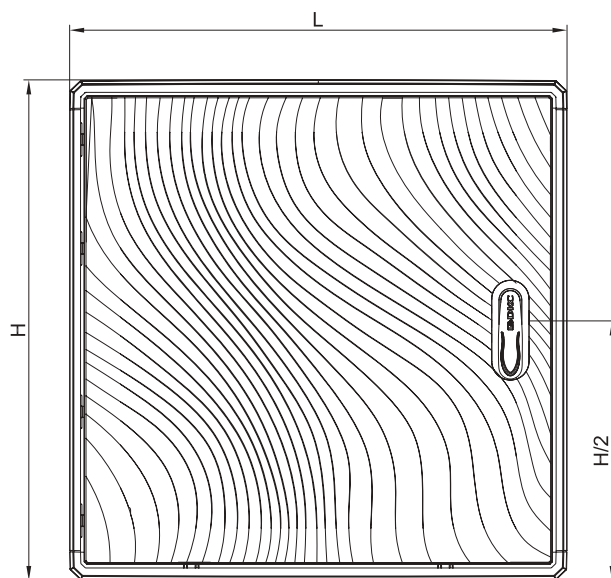

Вигляд спереду  
Front view

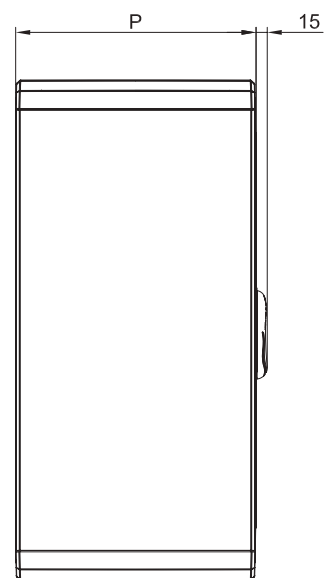

Вигляд збоку  
Side view

# Підлогові шафи з фібергласу Conchiglia Conchiglia floor fibreglass enclosures

РОЗМІРИ ШАФИ, мм  
ENCLOSURE DIMENSIONS, mm

КОД ШАФИ В ЗІБРАНІЙ ВИГЛЯДІ  
ASSEMBLED ENCLOSURE CODE

| ГЛИБИНА<br>DEPTH | ВИСОТА<br>HEIGHT | ШИРИНА<br>WIDTH | КОД ШАФИ В ЗІБРАНІЙ ВИГЛЯДІ<br>ASSEMBLED ENCLOSURE CODE |
|------------------|------------------|-----------------|---|
| Р                | Н                | L               |   |
| 330              | 400              | 580             | 077500106   |
|                  | 490              | 685             | 077702108   |
|                  | 580              | 580             | 077503100   |
|                  | 715              | 685             | 077704104   |
|                  | 940              | 580             | 077505105   |
|                  | 940              | 685             | 077705101   |
|                  | 1390             | 580             | 077508109   |
|                  | 1390             | 685             | 077708105   |
| 460              | 490              | 685             | 077712107   |
|                  | 580              | 580             | 077513109   |
|                  | 715              | 685             | 077714103   |
|                  | 940              | 580             | 077515104   |
|                  | 940              | 685             | 077715100   |
|                  | 1390             | 580             | 077518108   |
|                  | 1390             | 685             | 077718104   |

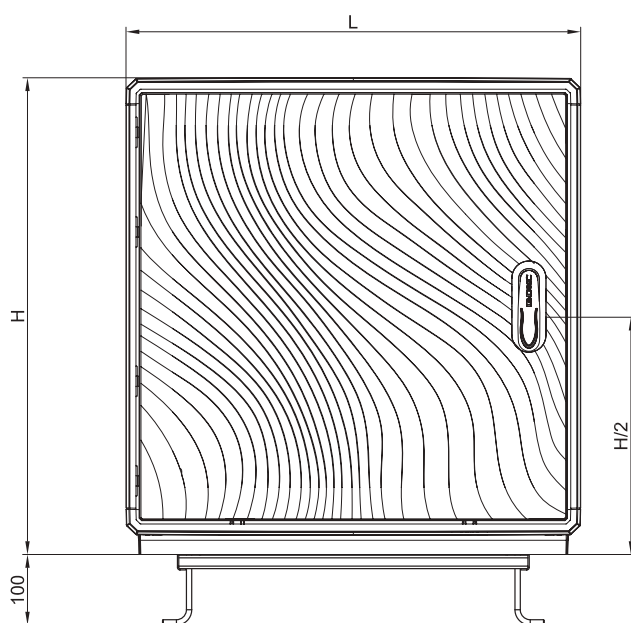

Вигляд спереду  
Front view

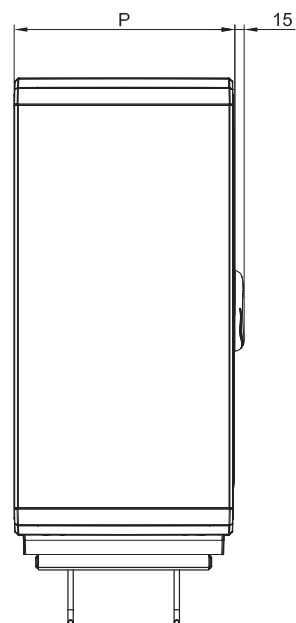

Вигляд збоку  
Side view

# Основні елементи шаф з фібергласу Conchiglia

## Key elements of Conchiglia fibreglass enclosures

### Комплект G5/G7DTBI\*\* – дно і кришка настінних шаф

### Kit G5/G7DTBI\*\* – bottom and cover for wall-mounted enclosures

РОЗМІРИ ШАФИ, мм  
ENCLOSURE DIMENSIONS, mm

| ГЛИБИНА<br>DEPTH | ШИРИНА<br>WIDTH | КОД<br>CODE |
|------------------|-----------------|-------------|
| P                | L               |             |
| 330              | 580             | G5DTBI3358  |
|                  | 685             | G7DTBI3368  |
| 460              | 580             | G5DTBI4658  |
|                  | 685             | G7DTBI4668  |

#### Кришка (комплект G5/G7DTBI\*\*)

#### Cover (kit G5/G7DTBI\*\*)

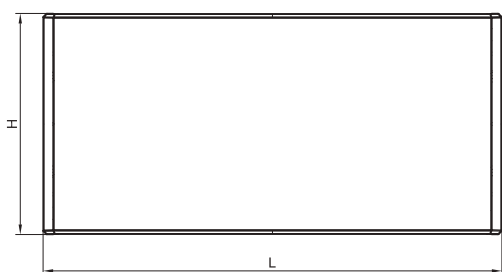

Вигляд зверху  
Top view

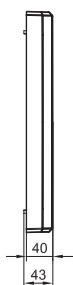

Вигляд збоку  
Side view

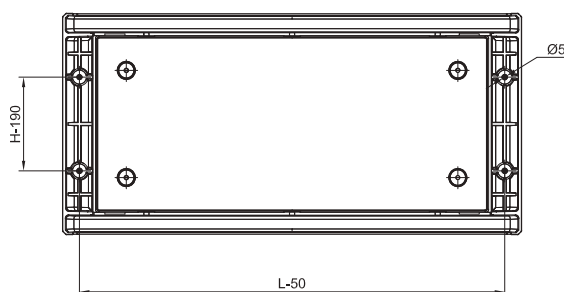

Вигляд зсередини  
Inside view

#### Дно (комплект G5/G7DTBI\*\*)

#### Bottom (kit G5/G7DTBI\*\*)

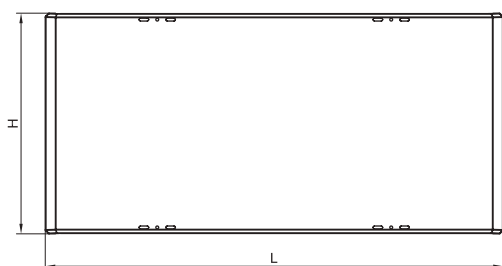

Вигляд зверху  
Top view

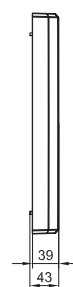

Вигляд збоку  
Side view

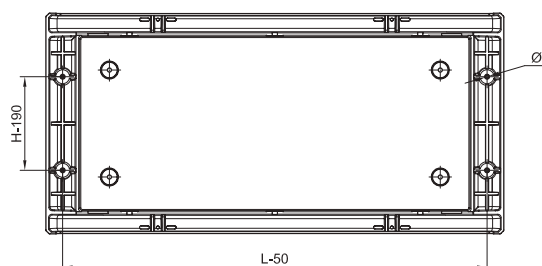

Вигляд зсередини  
Inside view



# Комплект G5/G7DTB\*\* – дно і кришка підлогових шаф Kit G5/G7DTB\*\* – bottom and cover for floor enclosures

РОЗМІРИ ШАФИ, мм  
ENCLOSURE DIMENSIONS, mm

| ГЛИБИНА<br>DEPTH | ШИРИНА<br>WIDTH | КОД<br>CODE |
|------------------|-----------------|-------------|
| P                | L               |             |
| 330              | 580             | G5DTB3358   |
|                  | 685             | G7DTB3368   |
| 460              | 580             | G5DTB4658   |
|                  | 685             | G7DTB4668   |

## Кришка (комплект G5/G7DTB\*\*) Cover (kit G5/G7DTB\*\*)

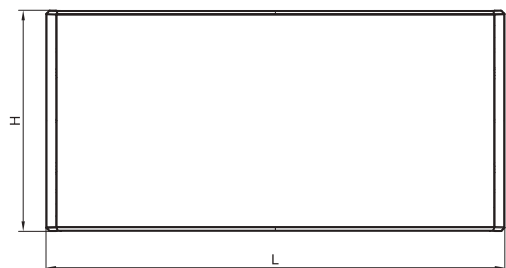

Вигляд зверху  
Top view

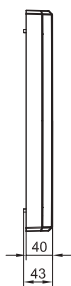

Вигляд збоку  
Side view

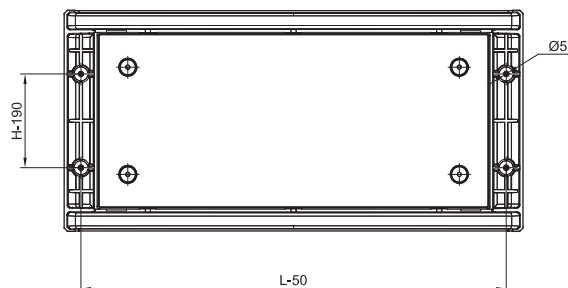

Вигляд зсередини  
Inside view

## Дно (комплект G5/G7DTB\*\*) Bottom (kit G5/G7DTB\*\*)

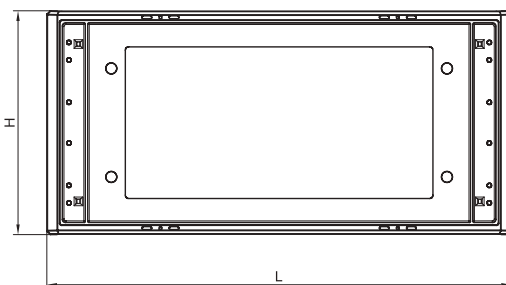

Вигляд зверху  
Top view

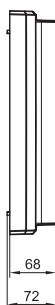

Вигляд збоку  
Side view

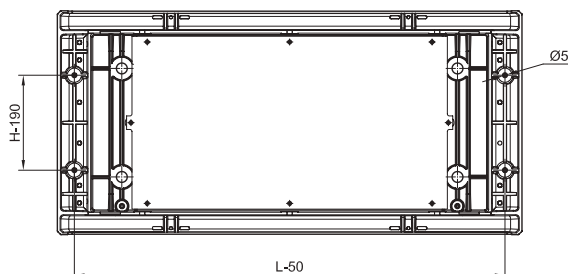

Вигляд зсередини  
Inside view

## Двері G5/G7CPE\*\* — для настінних і підлогових шаф Door G5/G7CPE\*\* – for wall-mounted and floor enclosures

РОЗМІРИ ШАФИ, мм  
ENCLOSURE DIMENSIONS, mm

| ВИСОТА<br>HEIGHT | ШИРИНА<br>WIDTH | КОД<br>CODE |
|------------------|-----------------|-------------|
| Н                | L               |             |
| 400              | 580             | G5CPE4058   |
| 490              | 685             | G7CPE4968   |
| 580              | 580             | G5CPE5858   |
| 715              | 685             | G7CPE7168   |
| 940              | 580             | G5CPE9458   |
| 940              | 685             | G7CPE9468   |
| 1390             | 580             | G5CPE1358   |
| 1390             | 685             | G7CPE3168   |

### Двері G5/G7CPE\*\* Door G5/G7CPE\*\*

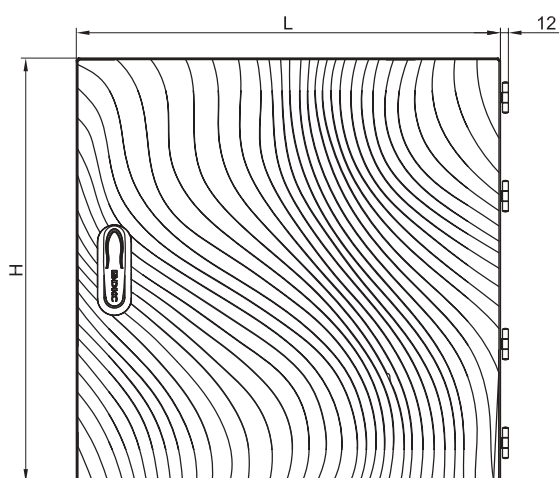

Вигляд спереду  
Front view



Вигляд збоку  
Side view

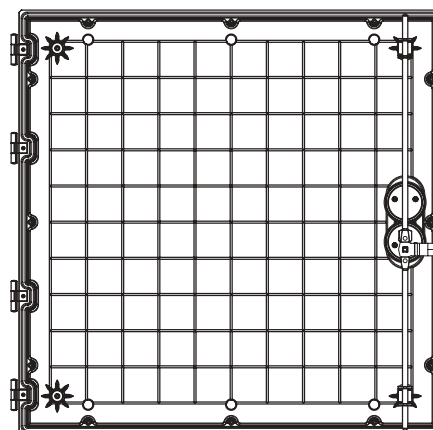

Вигляд зсередини  
Inside view

## Задня панель G5/G7CRE\*\* — для настінних і підлогових шаф Rear panel G5/G7CRE\*\* – for wall-mounted and floor enclosures

РОЗМІРИ ШАФИ, мм  
ENCLOSURE DIMENSIONS, mm

| ВИСОТА<br>HEIGHT | ШИРИНА<br>WIDTH | КОД<br>CODE |
|------------------|-----------------|-------------|
| H                | L               |             |
| 400              | 580             | G5CRE4058   |
| 490              | 685             | G7CRE4968   |
| 580              | 580             | G5CRE5858   |
| 715              | 685             | G7CRE7168   |
| 940              | 580             | G5CRE9458   |
| 940              | 685             | G7CRE9468   |
| 1390             | 580             | G5CRE1358   |
| 1390             | 685             | G7CRE1368   |

### Задня панель G5/G7CRE\*\* Rear panel G5/G7CRE\*\*

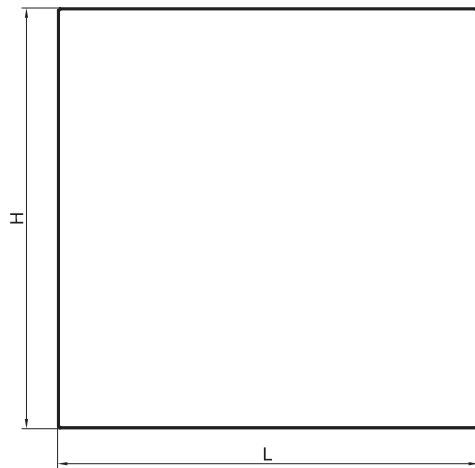

Вигляд спереду  
Front view

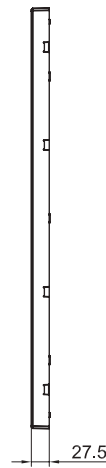

Вигляд збоку  
Side view

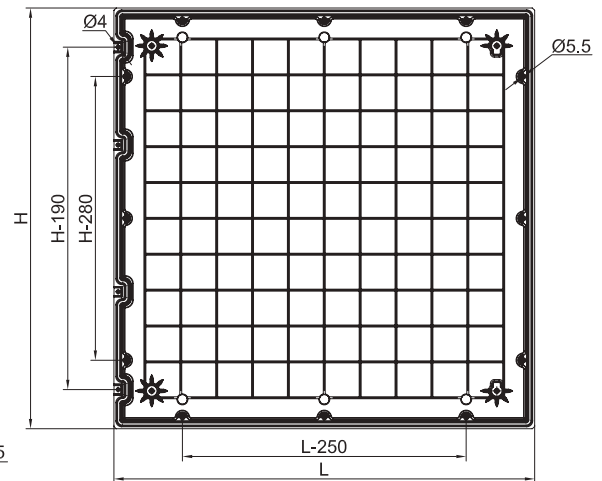

Вигляд зсередини  
Inside view

## Бокові панелі G-DL\*\* — для настінних і підлогових шаф Side panels G-DL\*\* – for wall-mounted and floor enclosures

РОЗМІРИ ШАФИ, мм  
ENCLOSURE DIMENSIONS, mm

| ГЛИБИНА<br>DEPTH | ВИСОТА<br>HEIGHT | КОД<br>CODE |
|------------------|------------------|-------------|
| Р                | Н                |             |
| 330              | 400              | G-DL3340    |
|                  | 490              | G-DL3349    |
|                  | 580              | G-DL3358    |
|                  | 715              | G-DL3371    |
|                  | 940              | G-DL3394    |
|                  | 940              | G-DL3394    |
|                  | 1390             | G-DL3313    |
|                  | 1390             | G-DL3313    |
| 460              | 490              | G-DL4649    |
|                  | 580              | G-DL4658    |
|                  | 715              | G-DL4671    |
|                  | 940              | G-DL4694    |
|                  | 940              | G-DL4694    |
|                  | 1390             | G-DL4613    |
|                  | 1390             | G-DL4613    |

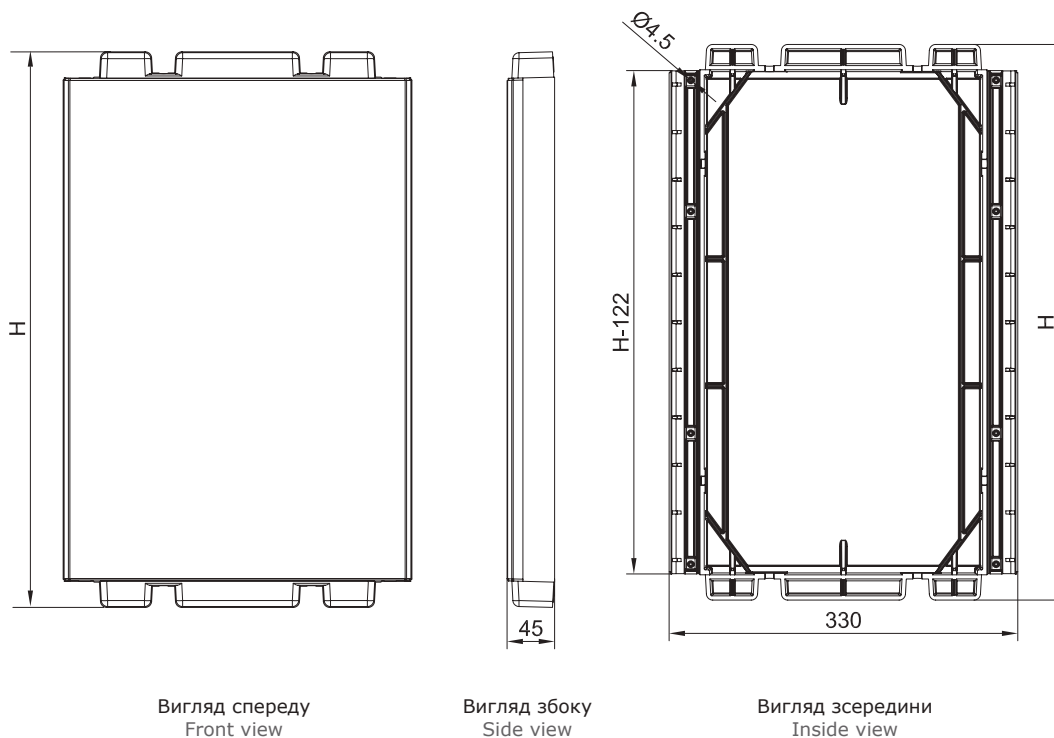

Вигляд спереду  
Front view

Вигляд збоку  
Side view

Вигляд зсередини  
Inside view



# Аксессуары до шаф з фібергласу Conchiglia

## Accessories for Conchiglia fibreglass enclosures

### Монтажна плата

### Mounting plate

РОЗМІРИ ШАФИ, мм  
ENCLOSURE DIMENSIONS, mm

| ВИСОТА<br>HEIGHT | ШИРИНА<br>WIDTH | КОД<br>CODE |
|------------------|-----------------|-------------|
| H                | L               |             |
| 400              | 580             | 095775011   |
| 490              | 685             | 095777017   |
| 580              | 580             | 095775037   |
| 715              | 685             | 095777025   |
| 940              | 580             | 095775052   |
| 940              | 685             | 095777033   |
| 1390             | 580             | 095775078*  |
| 1390             | 685             | 095777058*  |



### Комплект для кріплення монтажної плати до стійок

### Rack fastening kit

КІЛЬКІСТЬ КРОНШТЕЙНІВ В КОМПЛЕКТІ  
NO. OF BRACKETS PER KIT

КОД  
CODE

4

095770921

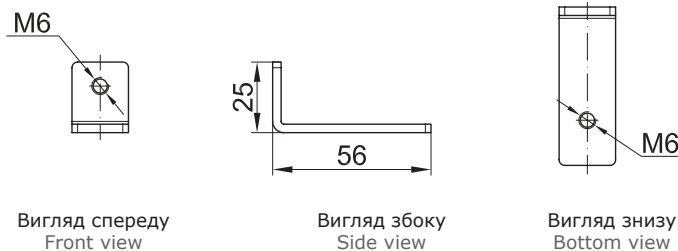

\* МП складається з двох рівних частин висотою 620 мм, замовляти необхідно 2 шт.

\* Mounting plate consists of two equal parts 620 mm high (order 2 pcs).

## Опорні напрямні Ladder guides

ШИРИНА ШАФИ  
CABINET WIDTH

mm

330

460

КОД  
CODE

095770905

095770913

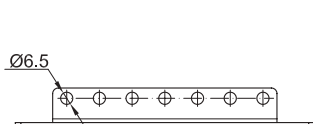

Вигляд спереду  
Front view

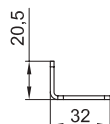

Вигляд збоку  
Side view

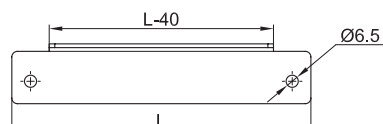

Вигляд зверху  
Top view

## Рамка для накладної панелі Cover plate frame

ВИСОТА  
HEIGHT

mm

400

490

580

715

940

940

1390

1390

ШИРИНА  
WIDTH

mm

580

685

580

685

580

685

580

685

КОД  
CODE

095775706

095777702

095775722

095777710

095775748

095777728

095775763

095777744

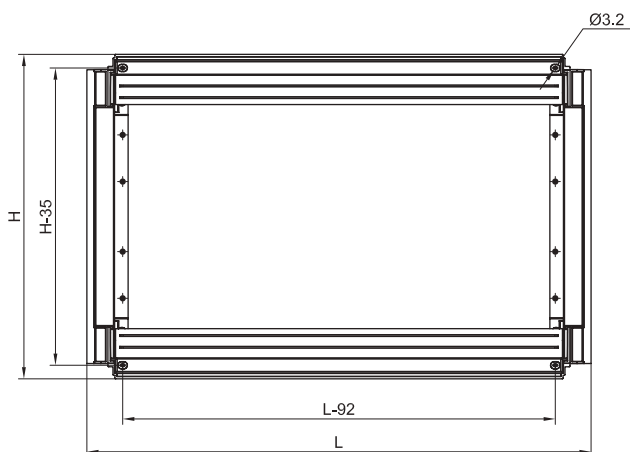

Вигляд спереду  
Front view

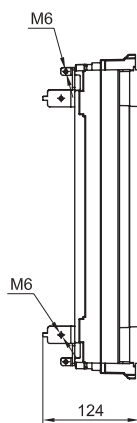

Вигляд збоку  
Side view

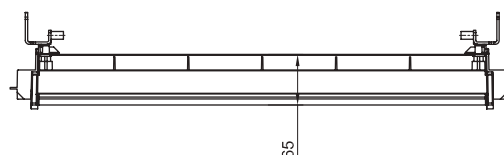

Вигляд зверху  
Top view

## Вертикальні стійки Vertical racks

| ВИСОТА ШАФИ<br>ENCLOSURE HEIGHT | КОД<br>CODE |
|---------------------------------|-------------|
| mm                              |             |
| 400                             | 095770012   |
| 490                             | 095770020   |
| 580                             | 095770038   |
| 715                             | 095770046   |
| 940                             | 095770053   |
| 1390                            | 095770087   |

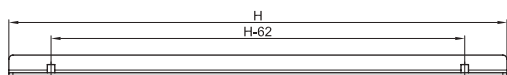

Вигляд спереду  
Front view



Вигляд збоку  
Side view

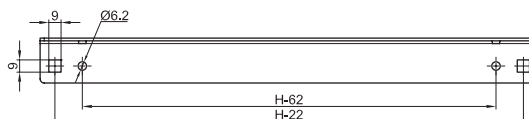

Вигляд зверху  
Top view

## Накладна панель Cover plate

| ШИРИНА ШАФИ<br>CABINET WIDTH | ТИП ПАНЕЛІ<br>PANEL TYPE | КОД<br>CODE |
|------------------------------|--------------------------|-------------|
| mm                           |                          |             |
| 580                          | суцільна / solid         | 095775607   |
|                              | перфорована / slotted    | 095775623   |
| 685                          | суцільна / solid         | 095777603   |
|                              | перфорована / slotted    | 095777629   |

### Накладна панель суцільна Solid cover plate

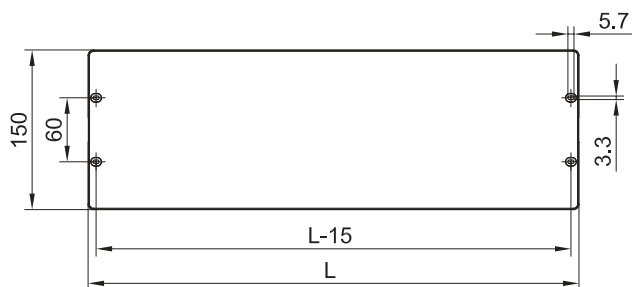

Вигляд спереду  
Front view

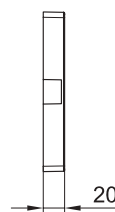

Вигляд збоку  
Side view

### Накладна панель перфорована Slotted cover plate

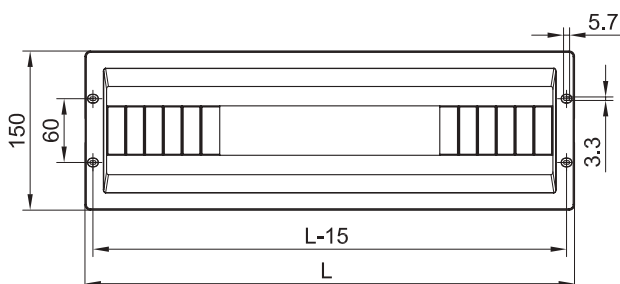

Вигляд спереду  
Front view

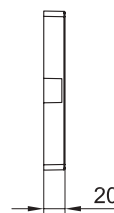

Вигляд збоку  
Side view

# Монтажна рама Mounting frame

РОЗМІРИ ШАФИ, ММ  
ENCLOSURE DIMENSIONS, mm

| ВИСОТА<br>HEIGHT | ШИРИНА<br>WIDTH | КОД<br>CODE |
|------------------|-----------------|-------------|
| 400              | 580             | 095775805   |
| 490              | 685             | 095777801   |
| 580              | 580             | 095775821   |
| 715              | 685             | 095777819   |
| 940              | 580             | 095775813   |
| 940              | 685             | 095777801   |
| 1390             | 580             | 095775839   |
| 1390             | 685             | 095777819   |

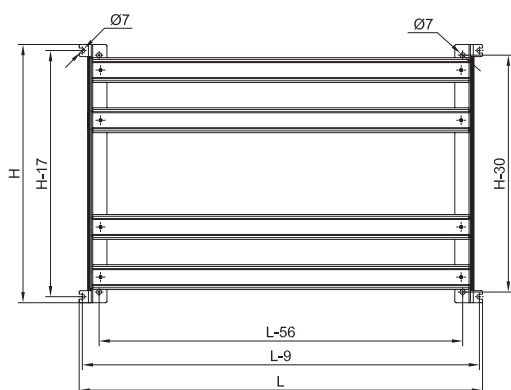

Вигляд спереду  
Front view

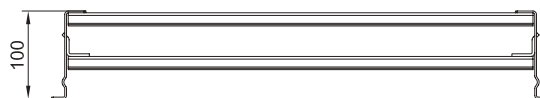

Вигляд зверху  
Top view

# Комплект для кріплення монтажної плати до монтажної рами Mounting frame fastening kit

| РОЗМІРИ ШАФИ<br>ENCLOSURE DIMENSIONS |                 |                  | ВІДСТАНЬ МОНТАЖНА<br>РАМА/ПАНЕЛЬ<br>MOUNTING FRAME/PANEL<br>DISTANCE | КОД МОНТАЖНОЇ РАМИ<br>MOUNTING FRAME CODE | КОД КОМПЛЕКТУ<br>KIT CODE |
|--------------------------------------|-----------------|------------------|--|---|---------------------------|
| ВИСОТА<br>HEIGHT                     | ШИРИНА<br>WIDTH | ГЛИБИНА<br>DEPTH |  |   |                           |
| mm                                   | mm              | mm               | mm   |   |                           |
| 400                                  | 580             | 330              | 85   | 095775805                                 | 095775854                 |
| 490                                  | 685             | 330              | 85   | 095777801                                 | 095777865                 |
|                                      |                 | 460              | 215  |   | 095777868                 |
| 580                                  | 580             | 330              | 85   | 095775821                                 | 095775870                 |
|                                      |                 | 460              | 215  |   | 095775912                 |
| 715                                  | 685             | 330              | 85   | 095777819                                 | 095777850                 |
|                                      |                 | 460              | 215  |   | 095777884                 |
| 940                                  | 580             | 330              | 85   | 095775813                                 | 095775862                 |
|                                      |                 | 460              | 215  |   | 095775904                 |
| 940                                  | 685             | 330              | 85   | 095777801                                 | 095777865                 |
|                                      |                 | 460              | 215  |   | 095777868                 |
| 1390                                 | 580             | 330              | 85   | 095775839                                 | 095775888                 |
|                                      |                 | 460              | 215  |   | 095775920                 |
| 1390                                 | 685             | 330              | 85   | 095777819                                 | 095777850                 |
|                                      |                 | 460              | 215  |   | 095777884                 |

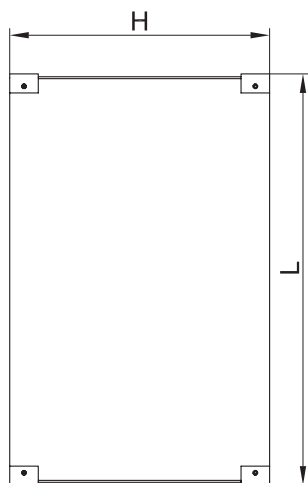

Вигляд спереду  
Front view

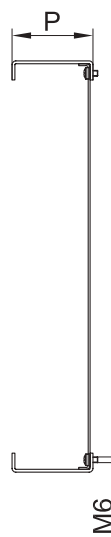

Вигляд збоку  
Side view

## Рама для кріплення шафи до підлоги Floor mounting frame

РОЗМІРИ ШАФИ, ММ  
ENCLOSURE DIMENSIONS, mm

РАМА ДЛЯ КРІПЛЕННЯ ДО ПІДЛОГИ  
FLOOR MOUNTING FRAME

| ГЛИБИНА<br>DEPTH | ШИРИНА<br>WIDTH | КОД<br>CODE |
|------------------|-----------------|-------------|
| 330              | 580             | 095775300   |
|                  | 685             | 095777306   |
| 460              | 580             | 095777355   |
|                  | 685             | 095775359   |

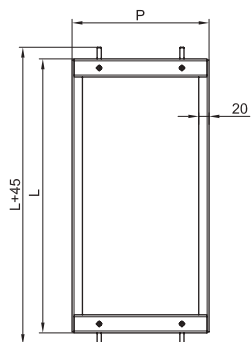

Вигляд зверху  
Top view

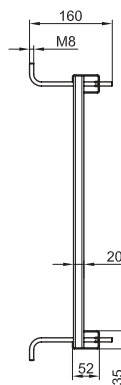

Вигляд збоку  
Side view

## Кронштейн для настінного монтажу Wall-mounting bracket

КІЛЬКІСТЬ КРОНШТЕЙНІВ  
NO. OF BRACKETS

КОД  
CODE

4

095770939

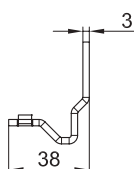

Вигляд спереду  
Front view

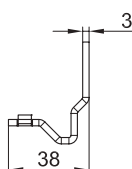

Вигляд збоку  
Side view

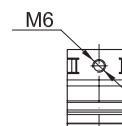

Вигляд зверху  
Top view